

ВЕДОМОСТИ
ЗАКОНОДАТЕЛЬНОГО СОБРАНИЯ
ИРКУТСКОЙ ОБЛАСТИ

№ 20

26 января 2015 года

ТОМ 1

СОДЕРЖАНИЕ

РАЗДЕЛ I

ПОСТАНОВЛЕНИЯ ЗАКОНОДАТЕЛЬНОГО СОБРАНИЯ
ИРКУТСКОЙ ОБЛАСТИ, ПРИНЯТЫЕ ЗАКОНОДАТЕЛЬНЫМ СО-
БРАНИЕМ ИРКУТСКОЙ ОБЛАСТИ.
ЗАКОНЫ ИРКУТСКОЙ ОБЛАСТИ

- | | | |
|---|--|----|
| 1 | Постановление Законодательного Собрания Иркутской области от 24.12.2014 № 20/16-ЗС «О Законе Иркутской области «Об отдельных вопросах административно-территориального устройства Иркутской области и о внесении изменений в Закон Иркутской области «Об административно-территориальном устройстве Иркутской области» | 10 |
| 2 | Закон Иркутской области от 31 декабря 2014 года № 183-ОЗ «Об отдельных вопросах административно-территориального устройства Иркутской области и о внесении изменений в Закон Иркутской области «Об административно-территориальном устройстве Иркутской области» | 11 |
| 3 | Постановление Законодательного Собрания Иркутской области от 24.12.2014 № 20/17-ЗС «О Законе Иркутской области «О порядке увольнения (освобождения от должности) лиц, замещающих государственные должности Иркутской области, в связи с утратой доверия» | 28 |
| 4 | Закон Иркутской области от 30 декабря 2014 года № 181-ОЗ «О порядке увольнения (освобождения от должности) лиц, замещающих государственные должности Иркутской области, в связи с утратой доверия» | 29 |
| 5 | Постановление Законодательного Собрания Иркутской области от 24.12.2014 № 20/18-ЗС «О Законе Иркутской области «Об отдельных вопросах регулирования административной ответственности в области благоустройства территорий муниципальных образований Иркут- | 34 |

- ской области»
- 6 Закон Иркутской области от 30 декабря 2014 года № 173-ОЗ «Об отдельных вопросах регулирования административной ответственности в области благоустройства территорий муниципальных образований Иркутской области» 35
 - 7 Постановление Законодательного Собрания Иркутской области от 24.12.2014 № 20/19-ЗС «О Законе Иркутской области «О внесении изменений в статьи 4 и 10 Закона Иркутской области «О гарантиях осуществления полномочий депутата, члена выборного органа местного самоуправления, выборного должностного лица местного самоуправления в Иркутской области» 38
 - 8 Закон Иркутской области от 30 декабря 2014 года №174 -ОЗ «О внесении изменений в статьи 4 и 10 Закона Иркутской области «О гарантиях осуществления полномочий депутата, члена выборного органа местного самоуправления, выборного должностного лица местного самоуправления в Иркутской области» 39
 - 9 Постановление Законодательного Собрания Иркутской области от 24.12.2014 № 20/20-ЗС «О Законе Иркутской области «О внесении изменений в Закон Иркутской области «О бюджетном процессе Иркутской области» 41
 - 10 Закон Иркутской области от 30 декабря 2014 года № 175-ОЗ «О внесении изменений в Закон Иркутской области «О бюджетном процессе Иркутской области» 42
 - 11 Постановление Законодательного Собрания Иркутской области от 24.12.2014 № 20/21-ЗС «О Законе Иркутской области «О нормах обеспечения государственных гарантий реализации прав на получение общедоступного и бесплатного дошкольного образования в муниципальных дошкольных образовательных и общеобразовательных организациях в Иркутской области, общедоступного и бесплатного начального общего, основного общего, среднего общего образования в муниципальных общеобразовательных организациях в Иркутской области, обеспечения дополнительного образования детей в муниципальных общеобразовательных организациях в Иркутской области» 45
 - 12 Закон Иркутской области от 30 декабря 2014 года №182-ОЗ «О нормах обеспечения государственных гарантий реализации прав на получение общедоступного и бесплатного дошкольного образования в муниципальных дошкольных образовательных и общеобразовательных организациях в Иркутской области, общедоступного и бес-

- платного начального общего, основного общего, среднего общего образования в муниципальных общеобразовательных организациях в Иркутской области, обеспечения дополнительного образования детей в муниципальных общеобразовательных организациях в Иркутской области»
- 13 Постановление Законодательного Собрания Иркутской области от 24.12.2014 № 20/22-ЗС «О Законе Иркутской области «О внесении изменений в отдельные законы Иркутской области» 97
 - 14 Закон Иркутской области от 30 декабря 2014 года № 176-ОЗ «О внесении изменений в отдельные законы Иркутской области» 98
 - 15 Постановление Законодательного Собрания Иркутской области от 24.12.2014 № 20/23-ЗС «О Законе Иркутской области «О внесении изменений в Программу социально-экономического развития Иркутской области на 2011 – 2015 годы» 102
 - 16 Закон Иркутской области от 21 января 2015 года № 2-ОЗ «О внесении изменений в Программу социально-экономического развития Иркутской области на 2011 – 2015 годы» 103
 - 17 Постановление Законодательного Собрания Иркутской области от 24.12.2014 № 20/24а-ЗС «О Законе Иркутской области «О внесении изменений в статью 11 Закона Иркутской области «Об отдельных вопросах муниципальной службы в Иркутской области» 108
 - 18 Закон Иркутской области от 30 декабря 2014 года № 180-ОЗ «О внесении изменений в статью 11 Закона Иркутской области «Об отдельных вопросах муниципальной службы в Иркутской области» 109
 - 19 Постановление Законодательного Собрания Иркутской области от 24.12.2014 № 20/25а-ЗС «О Законе Иркутской области «О внесении изменения в приложение 2 к Закону Иркутской области «О наделении органов местного самоуправления областными государственными полномочиями по определению персонального состава и обеспечению деятельности административных комиссий» 111
 - 20 Закон Иркутской области от 30 декабря 2014 года № 171-ОЗ «О внесении изменения в приложение 2 к Закону Иркутской области «О наделении органов местного самоуправления областными государственными полномочиями по определению персонального состава и обеспечению деятельности административных комиссий» 112
 - 21 Постановление Законодательного Собрания Иркутской области от 113

- 24.12.2014 № 20/26а-ЗС «О Законе Иркутской области «О внесении изменений в статью 3 Закона Иркутской области «Об отдельных вопросах формирования органов местного самоуправления муниципальных образований Иркутской области»
- 22 Закон Иркутской области от 26 декабря 2014 года № 170-ОЗ «О внесении изменений в статью 3 Закона Иркутской области «Об отдельных вопросах формирования органов местного самоуправления муниципальных образований Иркутской области» 114
- 23 Постановление Законодательного Собрания Иркутской области от 24.12.2014 № 20/27а-ЗС «О Законе Иркутской области «О внесении изменений в отдельные законы Иркутской области» 115
- 24 Закон Иркутской области от 30 декабря 2014 года № 177-ОЗ «О внесении изменений в отдельные законы Иркутской области» 116
- 25 Постановление Законодательного Собрания Иркутской области от 24.12.2014 № 20/28а-ЗС «О Законе Иркутской области «О внесении изменения в пункт 1 приложения 2 к Закону Иркутской области «О наделении органов местного самоуправления отдельными областными государственными полномочиями в сфере труда» 122
- 26 Закон Иркутской области от 30 декабря 2014 года №179-ОЗ «О внесении изменения в пункт 1 приложения 2 к Закону Иркутской области «О наделении органов местного самоуправления отдельными областными государственными полномочиями в сфере труда» 123
- 27 Постановление Законодательного Собрания Иркутской области от 24.12.2014 № 20/29а-ЗС «О Законе Иркутской области «О внесении изменения в пункт 1 приложения 2 к Закону Иркутской области «О наделении органов местного самоуправления областными государственными полномочиями по хранению, комплектованию, учету и использованию архивных документов, относящихся к государственной собственности Иркутской области» 124
- 28 Закон Иркутской области от 30 декабря 2014 года № 172-ОЗ «О внесении изменения в пункт 1 приложения 2 к Закону Иркутской области «О наделении органов местного самоуправления областными государственными полномочиями по хранению, комплектованию, учету и использованию архивных документов, относящихся к государственной собственности Иркутской области» 125
- 29 Постановление Законодательного Собрания Иркутской области от 24.12.2014 № 20/31а-ЗС «О Законе Иркутской области «О внесении

изменений в части 1 и 2 статьи 5 Закона Иркутской области «Об отдельных вопросах осуществления деятельности по опеке и попечительству в Иркутской области»

- 30 Закон Иркутской области 30 декабря 2014 года № 178-ОЗ «О внесении изменений в части 1 и 2 статьи 5 Закона Иркутской области «Об отдельных вопросах осуществления деятельности по опеке и попечительству в Иркутской области» 127
- 31 Постановление Законодательного Собрания Иркутской области от 24.12.2014 № 20/32а-ЗС «О Законе Иркутской области «О внесении изменения в часть 2 статьи 8 Закона Иркутской области «Об отдельных мерах по защите прав и законных интересов граждан – участников долевого строительства многоквартирных домов на территории Иркутской области» 128
- 32 Закон Иркутской области от 19 января 2015 года № 1-ОЗ «О внесении изменения в часть 2 статьи 8 Закона Иркутской области «Об отдельных мерах по защите прав и законных интересов граждан – участников долевого строительства многоквартирных домов на территории Иркутской области» 129
- 33 Постановление Законодательного Собрания Иркутской области от 24.12.2014 № 20/33а-ЗС «О Законе Иркутской области «О внесении изменений в часть 2 статьи 13 Закона Иркутской области «Об отдельных вопросах защиты населения и территорий от чрезвычайных ситуаций природного и техногенного характера в Иркутской области» 130
- 34 Закон Иркутской области от 26 января 2015 года № 3-ОЗ «О внесении изменений в часть 2 статьи 13 Закона Иркутской области «Об отдельных вопросах защиты населения и территорий от чрезвычайных ситуаций природного и техногенного характера в Иркутской области» 131

РАЗДЕЛ II

ПОСТАНОВЛЕНИЯ ЗАКОНОДАТЕЛЬНОГО СОБРАНИЯ ИРКУТСКОЙ ОБЛАСТИ, ПРИНЯТЫЕ ЗАКОНОДАТЕЛЬНЫМ СО- БРАНИЕМ ИРКУТСКОЙ ОБЛАСТИ

- 35 Постановление Законодательного Собрания Иркутской области от 24.12.2014 № 20/1-ЗС «О награждении Почетной грамотой Законодательного Собрания Иркутской области Широкова Е.В.» 132

- 36 Постановление Законодательного Собрания Иркутской области от 24.12.2014 № 20/2-ЗС «О награждении Почетной грамотой Законодательного Собрания Иркутской области Ефимовой Л.В.» 133
- 37 Постановление Законодательного Собрания Иркутской области от 24.12.2014 № 20/3-ЗС «О награждении Почетной грамотой Законодательного Собрания Иркутской области Бельской О.И.» 134
- 38 Постановление Законодательного Собрания Иркутской области от 24.12.2014 № 20/4-ЗС «О награждении Почетной грамотой Законодательного Собрания Иркутской области Селезнева А.П.» 135
- 39 Постановление Законодательного Собрания Иркутской области от 24.12.2014 № 20/5-ЗС «О награждении Почетной грамотой Законодательного Собрания Иркутской области Борисовой О.А.» 136
- 40 Постановление Законодательного Собрания Иркутской области от 24.12.2014 № 20/6-ЗС «О награждении Почетной грамотой Законодательного Собрания Иркутской области Морозова Ю.И.» 137
- 41 Постановление Законодательного Собрания Иркутской области от 24.12.2014 № 20/7-ЗС «О награждении Почетной грамотой Законодательного Собрания Иркутской области Комаревской Н.И.» 138
- 42 Постановление Законодательного Собрания Иркутской области от 24.12.2014 № 20/8-ЗС «О награждении Почетной грамотой Законодательного Собрания Иркутской области Хандархаевой О.М.» 139
- 43 Постановление Законодательного Собрания Иркутской области от 24.12.2014 № 20/9-ЗС «О награждении Почетной грамотой Законодательного Собрания Иркутской области Новокрещеновой Т.Н.» 140
- 44 Постановление Законодательного Собрания Иркутской области от 24.12.2014 № 20/10-ЗС «О награждении Почетной грамотой Законодательного Собрания Иркутской области Табинаева А.П.» 141
- 45 Постановление Законодательного Собрания Иркутской области от 24.12.2014 № 20/11-ЗС «О награждении Почетной грамотой Законодательного Собрания Иркутской области Бабкиной Т.А.» 142
- 46 Постановление Законодательного Собрания Иркутской области от 24.12.2014 № 20/12-ЗС «О награждении Почетной грамотой Законодательного Собрания Иркутской области Алексеевского И.И.» 143
- 47 Постановление Законодательного Собрания Иркутской области от 144

- 24.12.2014 № 20/13-ЗС «О награждении Почетной грамотой Законодательного Собрания Иркутской области Кравцова И.А.»
- 48 Постановление Законодательного Собрания Иркутской области от 24.12.2014 № 20/14-ЗС «О награждении Почетной грамотой Законодательного Собрания Иркутской области Грачева А.А.» 145
- 49 Постановление Законодательного Собрания Иркутской области от 24.12.2014 № 20/15-ЗС «О назначении на должности мировых судей Иркутской области» 146
- 50 Постановление Законодательного Собрания Иркутской области от 24.12.2014 № 20/24-ЗС «О проекте закона Иркутской области «О внесении изменений в статью 11 Закона Иркутской области «Об отдельных вопросах муниципальной службы в Иркутской области» 147
- 51 Постановление Законодательного Собрания Иркутской области от 24.12.2014 № 20/25-ЗС «О проекте закона Иркутской области «О внесении изменения в приложение 2 к Закону Иркутской области «О наделении органов местного самоуправления областными государственными полномочиями по определению персонального состава и обеспечению деятельности административных комиссий» 148
- 52 Постановление Законодательного Собрания Иркутской области от 24.12.2014 № 20/26-ЗС «О проекте закона Иркутской области «О внесении изменений в статью 3 Закона Иркутской области «Об отдельных вопросах формирования органов местного самоуправления муниципальных образований Иркутской области» 149
- 53 Постановление Законодательного Собрания Иркутской области от 24.12.2014 № 20/27-ЗС «О проекте закона Иркутской области «О внесении изменений в отдельные законы Иркутской области» 150
- 54 Постановление Законодательного Собрания Иркутской области от 24.12.2014 № 20/28-ЗС «О проекте закона Иркутской области «О внесении изменения в пункт 1 приложения 2 к Закону Иркутской области «О наделении органов местного самоуправления отдельными областными государственными полномочиями в сфере труда» 151
- 55 Постановление Законодательного Собрания Иркутской области от 24.12.2014 № 20/29-ЗС «О проекте закона Иркутской области «О внесении изменения в пункт 1 приложения 2 к Закону Иркутской области «О наделении органов местного самоуправления областными государственными полномочиями по хранению, комплектованию, учету и использованию архивных документов, относящихся к госу-

дарственной собственности Иркутской области»

- 56 Постановление Законодательного Собрания Иркутской области от 24.12.2014 № 20/30-ЗС «О проекте закона Иркутской области «О внесении изменений в Закон Иркутской области «Об областном бюджете на 2015 год и на плановый период 2016 и 2017 годов» 153
- 57 Постановление Законодательного Собрания Иркутской области от 24.12.2014 № 20/31-ЗС «О проекте закона Иркутской области «О внесении изменений в части 1 и 2 статьи 5 Закона Иркутской области «Об отдельных вопросах осуществления деятельности по опеке и попечительству в Иркутской области» 154
- 58 Постановление Законодательного Собрания Иркутской области от 24.12.2014 № 20/32-ЗС «О проекте закона Иркутской области «О внесении изменения в часть 2 статьи 8 Закона Иркутской области «Об отдельных мерах по защите прав и законных интересов граждан – участников долевого строительства многоквартирных домов на территории Иркутской области» 155
- 59 Постановление Законодательного Собрания Иркутской области от 24.12.2014 № 20/33-ЗС «О проекте закона Иркутской области «О внесении изменений в часть 2 статьи 13 Закона Иркутской области «Об отдельных вопросах защиты населения и территорий от чрезвычайных ситуаций природного и техногенного характера в Иркутской области» 156
- 60 Постановление Законодательного Собрания Иркутской области от 24.12.2014 № 20/34-ЗС «О проекте закона Иркутской области «О внесении изменений в отдельные законы Иркутской области» 157
- 61 Постановление Законодательного Собрания Иркутской области от 24.12.2014 № 20/35-ЗС «О проекте закона Иркутской области «О внесении изменений в Закон Иркутской области «О дополнительной мере социальной поддержки семей, имеющих детей, в Иркутской области» 158
- 62 Постановление Законодательного Собрания Иркутской области от 24.12.2014 № 20/36-ЗС «О проекте закона Иркутской области «О внесении изменений в Закон Иркутской области «О бесплатном предоставлении земельных участков в собственность граждан» 159
- 63 Постановление Законодательного Собрания Иркутской области от 24.12.2014 № 20/37-ЗС «О проекте закона Иркутской области «О внесении изменений в статью 3 Закона Иркутской области «О порядке

- заготовки пищевых ресурсов и сбора лекарственных растений гражданами для собственных нужд»
- 64 Постановление Законодательного Собрания Иркутской области от 24.12.2014 № 20/38-ЗС «О плане законопроектных работ Иркутской области на 2015 год» 161
- 65 Постановление Законодательного Собрания Иркутской области от 24.12.2014 № 20/39-ЗС «О внесении изменений в Регламент Законодательного Собрания Иркутской области» 168
- 66 Постановление Законодательного Собрания Иркутской области от 24.12.2014 № 20/40-ЗС «Об отчете Правительства Иркутской области о распоряжении государственной собственностью Иркутской области за 2013 год» 173
- 67 Постановление Законодательного Собрания Иркутской области от 24.12.2014 № 20/41-ЗС «Об обеспечении доступа к информации о деятельности Законодательного Собрания Иркутской области» 235
- 68 Постановление Законодательного Собрания Иркутской области от 24.12.2014 № 20/42-ЗС «О рекомендациях, выработанных на Правительственном часе «О положении дел с регистрацией права муниципальной собственности на объекты энергетики и коммунальной сферы и передачей их в концессию или аренду, эффективности этих институтов, в том числе в вопросах энергоснабжения и повышения энергетической эффективности» 275

РАЗДЕЛ I

ПОСТАНОВЛЕНИЯ ЗАКОНОДАТЕЛЬНОГО СОБРАНИЯ ИРКУТСКОЙ ОБЛАСТИ, ПРИНЯТЫЕ ЗАКОНОДАТЕЛЬНОМ СОБРАНИЕМ ИРКУТ- СКОЙ ОБЛАСТИ. ЗАКОНЫ ИРКУТСКОЙ ОБЛАСТИ

ПОСТАНОВЛЕНИЕ ЗАКОНОДАТЕЛЬНОГО СОБРАНИЯ ИРКУТСКОЙ ОБЛАСТИ

1 О Законе Иркутской области «Об отдельных вопросах административно-территориального устройства Иркутской области и о внесении изменений в Закон Иркутской области «Об административно-территориальном устройстве Иркутской области»

В соответствии со статьей 75 Регламента Законодательного Собрания Иркутской области Законодательное Собрание Иркутской области

ПОСТАНОВЛЯЕТ:

1. Принять Закон Иркутской области «Об отдельных вопросах административно-территориального устройства Иркутской области и о внесении изменений в Закон Иркутской области «Об административно-территориальном устройстве Иркутской области».

2. Направить данный Закон Иркутской области Губернатору Иркутской области Ерощенко С.В. для обнародования.

Председатель
Законодательного Собрания
Л.М. Берлина

г. Иркутск
24.12.2014
№ 20/16-ЗС

ЗАКОН ИРКУТСКОЙ ОБЛАСТИ

2 ОБ ОТДЕЛЬНЫХ ВОПРОСАХ АДМИНИСТРАТИВНО-ТЕРРИТОРИАЛЬНОГО УСТРОЙСТВА ИРКУТСКОЙ ОБЛАСТИ И О ВНЕСЕНИИ ИЗМЕНЕНИЙ В ЗАКОН ИРКУТСКОЙ ОБЛАСТИ «ОБ АДМИНИСТРАТИВНО-ТЕРРИТОРИАЛЬНОМ УСТРОЙСТВЕ ИРКУТСКОЙ ОБЛАСТИ»

Статья 1

Внести в Закон Иркутской области от 21 июня 2010 года № 49-ОЗ «Об административно-территориальном устройстве Иркутской области» (Ведомости Законодательного Собрания Иркутской области, 2010, № 21, т. 1; 2011, № 37; 2013, № 57, т. 1; Областная, 2013, 30 декабря) следующие изменения:

- 1) пункт 3 статьи 6 признать утратившим силу;
- 2) часть 4 статьи 7 признать утратившей силу;
- 3) в части 1 статьи 12 слова «вид населенного пункта, для городских населенных пунктов также категория» заменить словами «вид и категория населенного пункта»;
- 4) в части 3 статьи 13 слово «селам» заменить словами «поселкам, селам»;
- 5) дополнить статьей 14¹ следующего содержания:
«Статья 14¹. Категории сельских населенных пунктов области

1. Сельские населенные пункты области могут быть отнесены к категориям поселков, сел, деревень.

2. Поселком является сельский населенный пункт области с индивидуальной и (или) малоэтажной жилой застройкой с численностью постоянного населения, как правило, не менее 1000 человек.

3. Селом является сельский населенный пункт области с индивидуальной и (или) малоэтажной жилой застройкой с численностью постоянного населения, как правило, более 300 и менее 1000 человек.

4. Деревней является сельский населенный пункт области с индивидуальной жилой застройкой с численностью постоянного населения, как правило, не более 300 человек.

5. Сельскими населенными пунктами области также являются населенные пункты, которые в установленном законодательством порядке были отнесены к категориям поселков, железнодорожных станций, заимок, участков и другим категориям сельских населенных пунктов области до вступления в силу настоящего Закона.»;

6) в статье 17:

часть 1 изложить в следующей редакции:

«1. Границы районов области устанавливаются:

1) законами области, устанавливающими границы муниципальных образований области, образованных в границах соответствующих районов области, – в случаях, когда границы районов области совпадают с границами муниципальных образований области;

2) иными законами области – в случаях, когда границы районов области не совпадают с границами муниципальных образований области.

Границы районов в городах устанавливаются законами области.»;
в абзаце пятом слова «4. Описание границ» заменить словами «3. Описание границ»;

7) пункт 4 статьи 21 изложить в следующей редакции:

«4) перенесение административного центра Усть-Ордынского Бурятского округа, административного центра района области;»;

8) статью 23 изложить в следующей редакции:

«Статья 23. Образование административно-территориального образования области

1. Образованием административно-территориального образования области признается создание на территории области административно-территориального образования, не существовавшего ранее, придание ему соответствующего правового статуса и присвоение ему наименования. Границы вновь образованного административно-территориального образования области устанавливаются в соответствии с федеральными законами, иными федеральными нормативными правовыми актами, Уставом Иркутской области и настоящим Законом.

2. Образование административно-территориального образования области может являться следствием изменения административно-территориального устройства области в результате преобразования административно-территориального образования области в форме объединения, разделения и выделения в соответствии со статьей 25 настоящего Закона. Образование населенного пункта области, района в городе также может являться самостоятельным случаем образования административно-территориального образования области.

При образовании населенного пункта области определяется его статус в соответствии со статьями 13 – 14¹ настоящего Закона, при этом вновь образованному сельскому населенному пункту области может быть присвоена одна из категорий, предусмотренных частью 1 статьи 14¹ настоящего Закона.

3. Образование населенного пункта области, не являющееся результатом преобразования, производится в случае наличия на соответствующей территории компактно расположенной жилой застройки и постоянно проживающего населения в количестве не менее 50 человек.

Для установления фактов наличия на соответствующей территории компактно расположенной жилой застройки и постоянно проживающего населения Правительством Иркутской области создается комиссия с включением в ее состав представителя (представителей) органов местного само-

управления городского (сельского) поселения или городского округа области, на территории которого находится соответствующая территория, а в случаях, когда соответствующая территория находится на межселенной территории, – представителя (представителей) соответствующего муниципального района области. Указанная комиссия составляет акт, отражающий факты наличия компактно расположенной жилой застройки и постоянно проживающего населения, мотивированные выводы о перспективах развития в ближайшие годы соответствующей территории. К акту прилагается выданная в соответствии с законодательством справка органа регистрационного учета граждан Российской Федерации по месту пребывания и по месту жительства о количестве граждан, зарегистрированных по месту жительства на соответствующей территории.

4. Образование района в городе, не являющееся результатом преобразования, производится путем образования районов в городе на всей территории соответствующего города области.»;

9) в статье 24:

второе предложение абзаца второй части 1 после слов «населенного пункта области» дополнить словами «, района в городе»;

абзац первый части 2 изложить в следующей редакции:

«2. Упразднение населенного пункта области, не являющееся результатом преобразования, производится при отсутствии в нем постоянного населения.»;

дополнить частью 3 следующего содержания:

«3. Упразднение района в городе, не являющееся результатом преобразования, производится путем упразднения всех районов в городе в соответствующем городе области.»;

10) в статье 25:

в части 1 слова «статуса административно-территориальных образований» заменить словами «статуса населенных пунктов»;

часть 6 изложить в следующей редакции:

«6. Преобразование административно-территориального образования области в форме изменения статуса населенного пункта области представляет собой изменение вида и (или) категории населенного пункта области, а также изменение вида поселка городского типа области»;

11) статью 26 изложить в следующей редакции:

«Статья 26. Перенесение административного центра Усть-Ордынского Бурятского округа, административного центра района области

1. Административный центр Усть-Ордынского Бурятского округа, административный центр района области может быть перенесен в целях улучшения транспортной доступности административного центра для населения соответствующего административно-территориального образования, оптимизации размещения государственных органов области (их территориальных

подразделений), повышения доступности государственных услуг. Перенесение административного центра Усть-Ордынского Бурятского округа, административного центра района области осуществляется с учетом государственных интересов, а также географических, исторических, национальных, бытовых и других местных условий.

2. Перенесение административного центра Усть-Ордынского Бурятского округа осуществляется путем принятия закона области о поправках к Уставу Иркутской области.

3. Перенесение административного центра района области осуществляется путем принятия закона области о внесении изменений в настоящий Закон.»;

12) статью 30 дополнить частью 4 следующего содержания:

«4. При изменениях административно-территориального устройства области, не предусмотренных частями 1 и 2 настоящей статьи, мнение населения по вопросам соответствующих изменений выявляется путем проведения областного народного обсуждения в порядке, предусмотренном законом области.»;

13) в статье 33:

в части 1 слова «статьями 34 и 35» заменить словами «статьями 34 – 35³»;

в части 2 слова «статьями 34 и 35» заменить словами «статьями 34 – 35³»;

14) статью 34 изложить в следующей редакции:

«Статья 34. Документы и материалы, представляемые Губернатором Иркутской области в Законодательное Собрание Иркутской области при внесении проекта закона области, предусматривающего образование (упразднение) населенного пункта области или района в городе, не являющееся результатом преобразования административно-территориальных образований области

1. К проекту закона области, предусматривающему образование населенного пункта области, не являющееся результатом преобразования административно-территориальных образований области, должны быть приложены следующие документы и материалы:

1) пояснительная записка, содержащая:

обоснование целесообразности образования населенного пункта области, в котором должны быть отражены сведения о размере и местоположении предлагаемой территории населенного пункта области по отношению к территории соответствующего района области, сведения о численности населения, постоянно проживающего на указанной территории, и преимущественном характере его занятости, сведения о характере жилой застройки предлагаемой территории населенного пункта области, сведения об организациях связи, торгового и бытового обслуживания населения, проживающего на ука-

занной территории, перечень основных сельскохозяйственных, промышленных, строительных, транспортных и иных организаций (индивидуальных предпринимателей), находящихся на указанной территории;

предложение по определению статуса населенного пункта области;

сведения о наличии (отсутствии) других населенных пунктов на территории городского или сельского поселения области (межселенной территории области), на территории которого (на которой) предлагается образовать населенный пункт области, их статусе, а также о необходимости изменения статуса соответствующего поселения области (образования нового городского или сельского поселения области);

предложения по внесению изменений в структуру и (или) штат государственных органов области (их территориальных подразделений) в связи с образованием населенного пункта области, а также о необходимых для этого расходах областного бюджета – в случае необходимости таких изменений;

2) предложение о присвоении наименования населенному пункту области в соответствии с Федеральным законом от 18 декабря 1997 года № 152-ФЗ «О наименованиях географических объектов» и Законом Иркутской области от 21 июня 2013 года № 41-ОЗ «О порядке рассмотрения Законодательным Собранием Иркутской области предложений о присвоении наименований географическим объектам и (или) о переименовании географических объектов»;

3) схематическая карта с указанием на ней предлагаемых границ населенного пункта области;

4) акт комиссии и справка органа регистрационного учета граждан Российской Федерации по месту пребывания и по месту жительства, предусмотренные абзацем вторым части 3 статьи 23 настоящего Закона;

5) документы об итогах (результатах) выявления мнения населения;

6) решение представительного органа городского или сельского поселения области, на территории которого предлагается образовать населенный пункт области, а в случаях, когда населенный пункт предлагается образовать на межселенной территории области, – решение представительного органа соответствующего муниципального района, в котором отражено мнение указанных органов по вопросу образования населенного пункта области, о предлагаемых наименовании, статусе, границах населенного пункта области, а также в случае необходимости изменения статуса соответствующего поселения области (образования нового городского или сельского поселения области) – по вопросу таких изменений.

2. К проекту закона области, предусматривающему упразднение населенного пункта области, не являющегося результатом преобразования административно-территориальных образований области, должны быть приложены следующие документы и материалы:

1) пояснительная записка, содержащая:

обоснование целесообразности упразднения населенного пункта области, в котором должны быть отражены сведения о местоположении упраздня-

емого населенного пункта области по отношению к территории соответствующего района области, сведения о наличии и характере жилой застройки упраздняемого населенного пункта области или об отсутствии указанной застройки, сведения о наличии (отсутствии) сельскохозяйственных, промышленных, строительных, транспортных и иных организаций (индивидуальных предпринимателей) в упраздняемом населенном пункте;

сведения о наличии (отсутствии) других населенных пунктов на территории городского или сельского поселения области (межселенной территории области), на территории которого (на которой) находится упраздняемый населенный пункт области, их статусе, а также о необходимости изменения статуса соответствующего городского или сельского поселения области (его упразднения);

предложения по внесению изменений в структуру и (или) штат государственных органов области (их территориальных подразделений) в связи с упразднением населенного пункта области, а также о необходимых для этого расходах областного бюджета – в случае необходимости таких изменений;

2) акт комиссии и справка органа регистрационного учета граждан Российской Федерации по месту пребывания и по месту жительства, предусмотренные абзацем третьим части 2 статьи 24 настоящего Закона;

3) решение представительного органа городского или сельского поселения области, на территории которого находится упраздняемый населенный пункт области, а в случаях, когда упраздняемый населенный пункт находится на межселенной территории области, – решение представительного органа соответствующего муниципального района, в котором отражено мнение указанных органов по вопросу упразднения населенного пункта области, а также в случае необходимости изменения статуса соответствующего городского или сельского поселения области (его упразднения) – по вопросу таких изменений.

3. К проекту закона области, предусматривающему образование районов в городе, не являющееся результатом преобразования административно-территориальных образований области, должны быть приложены следующие документы и материалы:

1) пояснительная записка, содержащая:

обоснование целесообразности образования районов в городе в соответствующем городе области, в котором должны быть отражены сведения о размере территории, характере жилой застройки, численности населения соответствующего города области, сведения о структуре территориальных подразделений государственных органов области и территориальных органов федеральных органов власти, осуществляющих свои функции на территории соответствующего города области;

сведения о наличии (отсутствии) городских округов области (в том числе городских округов области с внутригородским делением), а также внутригородских районов области на территории соответствующего города области, их границах;

предложения по внесению изменений в структуру и (или) штат государственных органов области (их территориальных подразделений) в связи с образованием районов в городе, а также о необходимых для этого расходах областного бюджета – в случае необходимости таких изменений;

2) предложения о присвоении наименований районам в городе в соответствии с Федеральным законом от 18 декабря 1997 года № 152-ФЗ «О наименованиях географических объектов» и Законом Иркутской области от 21 июня 2013 года № 41-ОЗ «О порядке рассмотрения Законодательным Собранием Иркутской области предложений о присвоении наименований географическим объектам и (или) о переименованиях географических объектов»;

3) схематическая карта с указанием на ней предлагаемых границ районов в городе;

4) документы об итогах (результатах) выявления мнения населения;

5) решение представительного органа поселения (городского округа) области, на территории которого предлагается образовать районы в городе, в котором отражено мнение указанного органа по вопросу образования районов в городе, о предлагаемых наименованиях и границах районов в городе.

4. К проекту закона области, предусматривающему упразднение районов в городе, не являющееся результатом преобразования административно-территориальных образований области, должны быть приложены следующие документы и материалы:

1) пояснительная записка, содержащая:

обоснование целесообразности упразднения районов в городе в соответствующем городе области, в котором должны быть отражены сведения о размере территории, характере жилой застройки, численности населения соответствующего города области, сведения о количестве и границах районов в городе в соответствующем городе области, сведения о структуре территориальных подразделений государственных органов области и территориальных органов федеральных органов власти, осуществляющих свои функции на территории соответствующего города области;

сведения о наличии (отсутствии) городских округов области (в том числе городских округов области с внутригородским делением), а также внутригородских районов области на территории соответствующего города области, их границах;

предложения по внесению изменений в структуру и (или) штат государственных органов области (их территориальных подразделений) в связи с упразднением районов в городе, а также о необходимых для этого расходах областного бюджета – в случае необходимости таких изменений;

2) документы об итогах (результатах) выявления мнения населения;

3) решение представительного органа поселения (городского округа) области, на территории которого предлагается упразднить районы в городе, в котором отражено мнение указанного органа по вопросу упразднения районов в городе.»;

15) статью 35 изложить в следующей редакции:

«Статья 35. Документы и материалы, представляемые Губернатором Иркутской области в Законодательное Собрание Иркутской области при внесении проекта закона области, предусматривающего изменение статуса населенного пункта области

К проекту закона области, предусматривающему изменение статуса населенного пункта области, должны быть приложены следующие документы и материалы:

1) пояснительная записка, содержащая:

историческую справку, в которой должны быть отражены сведения об образовании населенного пункта области, статус которого предложено изменить, предшествующих изменениях его статуса, а также иных исторических фактах, оказавших существенное влияние на развитие населенного пункта области, статус которого предложено изменить;

обоснование целесообразности изменения статуса населенного пункта области, в котором должны быть отражены сведения о местоположении населенного пункта области по отношению к территории соответствующего района области, сведения о численности населения, постоянно проживающего в населенном пункте, статус которого предложено изменить, и преимущественном характере его занятости, сведения о характере жилой застройки в указанном населенном пункте, сведения об организациях связи, торгового и бытового обслуживания населения, проживающего в населенном пункте, статус которого предложено изменить, перечень основных сельскохозяйственных, промышленных, строительных, транспортных и иных организаций (индивидуальных предпринимателей), находящихся на территории указанного населенного пункта;

сведения о наличии (отсутствии) других населенных пунктов на территории городского или сельского поселения области (межселенной территории области), на территории которого (на которой) находится населенный пункт области, статус которого предложено изменить, их статусе, а также о необходимости изменения статуса соответствующего городского или сельского поселения области (его упразднения) или образования нового городского или сельского поселения области;

предложения по внесению изменений в структуру и (или) штат государственных органов области (их территориальных подразделений) в связи с изменением статуса населенного пункта области, а также о необходимых для этого расходах областного бюджета – в случае необходимости таких изменений;

2) предложение о переименовании населенного пункта области в соответствии с Федеральным законом от 18 декабря 1997 года № 152-ФЗ «О наименованиях географических объектов» и Законом Иркутской области от 21 июня 2013 года № 41-ОЗ «О порядке рассмотрения Законодательным Собранием Иркутской области предложений о присвоении наименований гео-

графическим объектам и (или) о переименовании географических объектов» – в случае необходимости такого переименования;

3) документы об итогах (результатах) выявления мнения населения;

4) решение представительного органа городского или сельского поселения области, на территории которого находится населенный пункт области, статус которого предложено изменить, а в случаях, когда указанный населенный пункт находится на межселенной территории области, – решение представительного органа соответствующего муниципального района, в котором отражено мнение указанных органов по вопросу изменения статуса населенного пункта области, а также в случае необходимости переименования населенного пункта области, изменения статуса соответствующего городского или сельского поселения области (его упразднения) или образования нового городского или сельского поселения области – по вопросу таких изменений.»;

16) дополнить статьями 35¹ – 35³ следующего содержания:

«Статья 35¹. Документы и материалы, представляемые Губернатором Иркутской области в Законодательное Собрание Иркутской области при внесении проекта закона области, предусматривающего объединение, присоединение, разделение или выделение административно-территориальных образований области

1. К проекту закона области, предусматривающему объединение, присоединение, разделение или выделение районов области, должны быть приложены следующие документы и материалы:

1) пояснительная записка, содержащая:

обоснование целесообразности объединения, присоединения, разделения или выделения районов области, в котором должны быть отражены сведения о размере территории, местоположении и транспортной инфраструктуре преобразуемого района области (преобразуемых районов области), сведения о количестве населенных пунктов области, находящихся на территории преобразуемого района области (преобразуемых районов области), их статусе, сведения о численности населения, постоянно проживающего в преобразуемом районе области (преобразуемых районах области), и об организациях связи, торгового и бытового обслуживания указанного населения, перечень основных сельскохозяйственных, промышленных, строительных, транспортных и иных организаций (индивидуальных предпринимателей), находящихся на территории преобразуемого района области (преобразуемых районов области);

предложение по определению административного центра вновь образуемого района области (административных центров вновь образуемых районов области) с указанием в отношении каждого населенного пункта, который предлагается определить в качестве административного центра, следующих

сведений: о его местоположении по отношению к предлагаемой территории вновь образуемого района области, статусе, численности населения, постоянно проживающего в нем, и преимущественном характере его занятости, перечня основных сельскохозяйственных, промышленных, строительных, транспортных и иных организаций (индивидуальных предпринимателей), находящихся на территории указанного населенного пункта, сведений о видах и периодичности транспортного сообщения между населенным пунктом, который предлагается установить в качестве административного центра вновь образуемого района области, и административными центрами городских и сельских поселений области, находящихся на предлагаемой территории вновь образуемого района области;

сведения о необходимости (отсутствии необходимости) преобразования муниципальных образований области, находящихся на территории преобразуемого района области (преобразуемых районов области);

предложения по внесению изменений в структуру и (или) штат государственных органов области (их территориальных подразделений) в связи с объединением, присоединением, разделением или выделением районов области, а также о необходимых для этого расходах областного бюджета – в случае необходимости таких изменений;

2) предложение о присвоении наименования вновь образуемому району области (предложения о присвоении наименований вновь образуемым районам области) в соответствии с Федеральным законом от 18 декабря 1997 года № 152-ФЗ «О наименованиях географических объектов» и Законом Иркутской области от 21 июня 2013 года № 41-ОЗ «О порядке рассмотрения Законодательным Собранием Иркутской области предложений о присвоении наименований географическим объектам и (или) о переименовании географических объектов»;

3) схематическая карта с указанием на ней границ преобразуемого района области (преобразуемых районов области), а также предлагаемых границ вновь образуемого района области (вновь образуемых районов области);

4) документы об итогах (результатах) выявления мнения населения;

5) решения представительного органа муниципального района области (представительных органов муниципальных районов области и (или) городских округов области), который находится (которые находятся) на территории преобразуемого района области (преобразуемых районов области), в которых отражено мнение указанных органов по вопросу объединения, присоединения, разделения или выделения районов области, присвоения наименования вновь образуемому району области (наименований вновь образуемым районам области), а также в случае необходимости преобразования муниципальных образований области, находящихся на территории преобразуемого района области (преобразуемых районов области), – по вопросу таких изменений.

2. К проекту закона области, предусматривающему объединение, присоединение, разделение или выделение населенных пунктов области, должны быть приложены следующие документы и материалы:

1) пояснительная записка, содержащая:

обоснование целесообразности объединения, присоединения, разделения или выделения населенных пунктов области, в котором должны быть отражены сведения о местоположении преобразуемого населенного пункта области (преобразуемых населенных пунктов области) по отношению к территории соответствующего района области, территории городского или сельского поселения области (территориям городских или сельских поселений области), сведения о численности населения, постоянно проживающего в преобразуемом населенном пункте области (преобразуемых населенных пунктов области), и преимущественном характере его занятости, сведения о характере жилой застройки в преобразуемом населенном пункте области (преобразуемых населенных пунктов области), сведения об организациях связи, торгового и бытового обслуживания населения, проживающего в нем (них), перечень основных сельскохозяйственных, промышленных, строительных, транспортных и иных организаций (индивидуальных предпринимателей), находящихся на территории преобразуемого населенного пункта области (преобразуемых населенных пунктов области);

предложение по определению статуса вновь образуемого населенного пункта области (вновь образуемых населенных пунктов области);

сведения о наличии (отсутствии) других населенных пунктов на территории городского или сельского поселения области (городских или сельских поселений области) и (или) межселенной территории области, на территории которого (которых) и (или) на которой находится преобразуемый населенный пункт области (находятся преобразуемые населенные пункты области), их статусе, а также о необходимости (отсутствии необходимости) изменения статуса соответствующего городского или сельского поселения области, образования нового городского или сельского поселения области, изменения границ соответствующего поселения области (соответствующих поселений области) и (или) преобразования муниципальных образований области;

предложения по внесению изменений в структуру и (или) штат государственных органов области (их территориальных подразделений) в связи с объединением, присоединением, разделением или выделением населенных пунктов области, а также о необходимых для этого расходах областного бюджета – в случае необходимости таких изменений;

2) предложение о присвоении наименования вновь образуемому населенному пункту области (предложения о присвоении наименований вновь образуемым населенным пунктам области) в соответствии с Федеральным законом от 18 декабря 1997 года № 152-ФЗ «О наименованиях географических объектов» и Законом Иркутской области от 21 июня 2013 года № 41-ОЗ «О порядке рассмотрения Законодательным Собранием Иркутской области предложений о присвоении наименований географическим объектам и (или) о переименовании географических объектов»;

3) схематическая карта с указанием на ней границ преобразуемого населенного пункта области (преобразуемых населенных пунктов области), а

также предлагаемых границ вновь образуемого населенного пункта области (вновь образуемых населенных пунктов области);

4) документы об итогах (результатах) выявления мнения населения;

5) решение представительного органа городского или сельского поселения области, на территории которого находится преобразуемый населенный пункт области (находятся преобразуемые населенные пункты области), а в случаях, когда преобразуемые населенные пункты области (преобразуемый населенный пункт области) или один из преобразуемых населенных пунктов области находятся на межселенной территории области, – решение представительного органа соответствующего муниципального района, в котором отражено мнение указанных органов по вопросу объединения, присоединения, разделения или выделения населенных пунктов области, определения статуса и присвоения наименования вновь образуемому населенному пункту области (определения статуса и присвоения наименований вновь образуемым населенным пунктам области), а также в случае необходимости изменения статуса соответствующего городского или сельского поселения области, образования нового городского или сельского поселения области, изменения границ соответствующего поселения области (соответствующих поселений области) и (или) преобразования муниципальных образований области – по вопросу таких изменений.

3. К проекту закона области, предусматривающему объединение, присоединение, разделение или выделение районов в городе, должны быть приложены следующие документы и материалы:

1) пояснительная записка, содержащая:

обоснование целесообразности объединения, присоединения, разделения или выделения районов в городе, в котором должны быть отражены сведения о размере территории и местоположении преобразуемого района в городе (преобразуемых районов в городе) по отношению к другим районам в городе в соответствующем городе области, сведения о численности населения, постоянно проживающего в преобразуемом районе в городе (преобразуемых районах в городе), сведения о структуре территориальных подразделений государственных органов области и территориальных органов федеральных органов власти, осуществляющих свои функции на территории преобразуемого района в городе (преобразуемых районов в городе);

сведения о наличии (отсутствии) внутригородских районов области на территории преобразуемого района в городе (преобразуемых районов в городе), их границах, а также о необходимости (отсутствии необходимости) преобразования муниципальных образований области, находящихся на территории города области, на территории которого находится преобразуемый район в городе (находятся преобразуемые районы в городе);

предложения по внесению изменений в структуру и (или) штат государственных органов области (их территориальных подразделений) в связи с объединением, присоединением, разделением или выделением районов в го-

роде, а также о необходимых для этого расходах областного бюджета – в случае необходимости таких изменений;

2) предложение о присвоении наименования вновь образуемому району в городе (предложения о присвоении наименований вновь образуемым районам в городе) в соответствии с Федеральным законом от 18 декабря 1997 года № 152-ФЗ «О наименованиях географических объектов» и Законом Иркутской области от 21 июня 2013 года № 41-ОЗ «О порядке рассмотрения Законодательным Собранием Иркутской области предложений о присвоении наименований географическим объектам и (или) о переименовании географических объектов»;

3) схематическая карта с указанием на ней границ преобразуемого района в городе (преобразуемых районов в городе), а также предлагаемых границ вновь образуемого района в городе (вновь образуемых районов в городе);

4) документы об итогах (результатах) выявления мнения населения;

5) решение представительного органа городского округа области (городского поселения области), на территории которого находится преобразуемый район в городе (находятся преобразуемые районы в городе), а в случае наличия внутригородского района области (внутригородских районов области), на территории которого (на территории которых) находится (находятся) преобразуемый район в городе (преобразуемые районы в городе), – также решение представительного органа (решения представительных органов) внутригородского района области (внутригородских районов области), в которых отражено мнение указанных органов по вопросу объединения, присоединения, разделения или выделения районов в городе, присвоения наименования вновь образуемому району в городе (наименований вновь образуемым районам в городе), а также в случае необходимости преобразования муниципальных образований области, находящихся на территории преобразуемого района в городе (преобразуемых районов в городе), – по вопросу таких изменений.

Статья 35². Документы и материалы, представляемые Губернатором Иркутской области в Законодательное Собрание Иркутской области при внесении проекта закона области, предусматривающего изменение границ районов области или районов в городах

1. К проекту закона области, предусматривающему изменение границ районов области, должны быть приложены следующие документы и материалы:

1) пояснительная записка, содержащая:

обоснование целесообразности изменения границ районов области, в котором должны быть отражены сведения о размере территории, которую предложено отнести к территории другого района области, и ее местоположении по отношению к территории районов области, границы которых пред-

ложено изменить, сведения о наличии (отсутствии) на указанной территории населённых пунктов области, их статусе, а также о численности населения, постоянно проживающего в указанных населённых пунктах области, сведения о транспортной инфраструктуре территории, которую предложено отнести к территории другого района области, и ее взаимосвязи с транспортной инфраструктурой районов области, границы которых предложено изменить;

сведения о необходимости (отсутствии необходимости) изменения границ муниципальных образований области в связи с изменением границ районов области;

предложения по внесению изменений в структуру и (или) штат государственных органов области (их территориальных подразделений) в связи с изменением границ районов области, а также о необходимых для этого расходах областного бюджета – в случае необходимости таких изменений;

2) схематическая карта с указанием на ней границ районов области, границы которых предложено изменить, а также предлагаемых границ районов области;

3) документы об итогах (результатах) выявления мнения населения;

4) решения представительных органов муниципальных районов области (городских округов области), которые находятся на территории районов области, границы которых предложено изменить, в которых отражено мнение указанных органов по вопросу изменения границ районов области, а также в случае необходимости изменения границ муниципальных образований области в связи с изменением границ районов области – по вопросу таких изменений.

2. К проекту закона области, предусматривающему изменение границ районов в городе, должны быть приложены следующие документы и материалы:

1) пояснительная записка, содержащая:

обоснование целесообразности изменения границ районов в городе, в котором должны быть отражены сведения о размере территории, которую предложено отнести к территории другого района в городе, и ее местоположений по отношению к территории районов в городе, границы которых предложено изменить; сведения о характере застройки и функциональных зонах на территории, которую предложено отнести к территории другого района в городе, а также о численности населения, постоянно проживающего на указанной территории;

сведения о необходимости (отсутствии необходимости) изменения границ муниципальных образований области в связи с изменением границ районов в городе;

предложения по внесению изменений в структуру и (или) штат государственных органов области (их территориальных подразделений) в связи с изменением границ районов в городе, а также о необходимых для этого расходах областного бюджета – в случае необходимости таких изменений;

2) схематическая карта с указанием на ней границ районов в городе, границы которых предложено изменить, а также предлагаемых границ районов в городе;

3) документы об итогах (результатах) выявления мнения населения;

4) решение представительного органа городского округа области (городского поселения области), на территории которого находятся районы в городе, границы которых предложено изменить, а в случае наличия внутригородского района области (внутригородских районов области), на территории которого (на территории которых) находится (находятся) соответствующие районы в городе, — также решение представительного органа (решения представительных органов) внутригородского района области (внутригородских районов области), в которых отражено мнение указанных органов по вопросу изменения границ районов в городе, а также в случае необходимости изменения границ муниципальных образований области в связи с изменением границ районов в городе — по вопросу таких изменений.

Статья 35³. Документы и материалы, представляемые Губернатором Иркутской области в Законодательное Собрание Иркутской области при внесении проекта закона области, предусматривающего перенесение административного центра Усть-Ордынского Бурятского округа, административного центра района области

1. К проекту закона области о поправках к Уставу Иркутской области, предусматривающему перенесение административного центра Усть-Ордынского Бурятского округа, должны быть приложены следующие документы и материалы:

1) пояснительная записка, содержащая:

историческую справку, в которой должны быть отражены сведения об образовании населенного пункта области, в который предлагается перенести административный центр Усть-Ордынского Бурятского округа, предшествующих изменениях его статуса, а также иных исторических фактах, оказавших существенное влияние на развитие населенного пункта области, в который предлагается перенести административный центр Усть-Ордынского Бурятского округа;

обоснование целесообразности перенесения административного центра Усть-Ордынского Бурятского округа, в котором должны быть отражены сведения о местоположении населенного пункта области, в который предлагается перенести административный центр Усть-Ордынского Бурятского округа, по отношению к территории указанного округа и административным центрам районов области, входящих в состав территории Усть-Ордынского Бурятского округа, сведения о статусе указанного населенного пункта, сведения о численности населения, постоянно проживающего в населенном пункте, в который предлагается перенести административный центр Усть-Ордынского Бу-

рятского округа, и преимущественном характере его занятости, сведения о характере жилой застройки в указанном населенном пункте, сведения об организациях связи, торгового и бытового обслуживания населения, проживающего в населенном пункте, в который предлагается перенести административный центр Усть-Ордынского Бурятского округа, перечень основных сельскохозяйственных, промышленных, строительных, транспортных и иных организаций (индивидуальных предпринимателей), находящихся на территории указанного населенного пункта, сведения о видах и периодичности транспортного сообщения между населенным пунктом, в который предлагается перенести административный центр Усть-Ордынского Бурятского округа, и административными центрами районов области, входящих в состав территории Усть-Ордынского Бурятского округа;

предложения по внесению изменений в структуру и (или) штат государственных органов области (их территориальных подразделений), изменению их места нахождения в связи с перенесением административного центра Усть-Ордынского Бурятского округа, а также о необходимых для этого расходах областного бюджета – в случае необходимости таких изменений;

2) документы об итогах (результатах) выявления мнения населения;

3) решения представительных органов муниципальных районов области, находящихся на территории Усть-Ордынского Бурятского округа, в которых отражено мнение указанных органов по вопросу перенесения административного центра Усть-Ордынского Бурятского округа.

2. К проекту закона области, предусматривающему перенесение административного центра района области, должны быть приложены следующие документы и материалы:

1) пояснительная записка, содержащая:

историческую справку, в которой должны быть отражены сведения об образовании населенного пункта области, в который предлагается перенести административный центр района области, предшествующих изменениях его статуса, а также иных исторических фактах, оказавших существенное влияние на развитие населенного пункта области, в который предлагается перенести административный центр района области;

обоснование целесообразности перенесения административного центра района области, в котором должны быть отражены сведения о местоположении населенного пункта области, в который предлагается перенести административный центр района области, по отношению к территории района области, сведения о статусе указанного населенного пункта, сведения о численности населения, постоянно проживающего в указанном населенном пункте, и преимущественном характере его занятости, сведения о характере жилой застройки в указанном населенном пункте, сведения об организациях связи, торгового и бытового обслуживания населения, проживающего в населенном пункте, в который предлагается перенести административный центр района области, перечень основных сельскохозяйственных, промышленных, строительных, транспортных и иных организаций (индивидуальных предпринима-

телей), находящихся на территории указанного населенного пункта, сведения о видах и периодичности транспортного сообщения между населенным пунктом, в который предлагается перенести административный центр района области, и административными центрами городских и сельских поселений области, находящихся на территории соответствующего района области;

предложения по внесению изменений в структуру и (или) штат государственных органов области (их территориальных подразделений), изменению их места нахождения в связи с перенесением административного центра района области, а также о необходимых для этого расходах областного бюджета – в случае необходимости таких изменений;

2) документы об итогах (результатах) выявления мнения населения;

3) решение представительного органа муниципального района области (городского округа области), находящегося на территории района области, в котором отражено мнение указанного органа по вопросу перенесения административного центра района области.».

Статья 2

1. Настоящий Закон вступает в силу через десять календарных дней после дня его официального опубликования.

2. Сельские населенные пункты Иркутской области, образованные до дня вступления в силу настоящего Закона, признаются отнесенными к категориям сельских населенных пунктов Иркутской области, указанным на день вступления в силу настоящего Закона в Реестре административно-территориальных образований Иркутской области.

3. Установить границы районов Иркутской области в границах соответствующих муниципальных районов Иркутской области, существующих на день вступления в силу настоящего Закона.

Губернатор
Иркутской области
С.В. Ерощенко

г. Иркутск
« 31 » декабря 2014 года
№ 183-ОЗ

ПОСТАНОВЛЕНИЕ ЗАКОНОДАТЕЛЬНОГО СОБРАНИЯ
ИРКУТСКОЙ ОБЛАСТИ

3 О Законе Иркутской области «О порядке увольнения (освобождения от должности) лиц, замещающих государственные должности Иркутской области, в связи с утратой доверия»

В соответствии со статьей 75 Регламента Законодательного Собрания Иркутской области Законодательное Собрание Иркутской области

ПОСТАНОВЛЯЕТ:

1. Принять Закон Иркутской области «О порядке увольнения (освобождения от должности) лиц, замещающих государственные должности Иркутской области, в связи с утратой доверия».

2. Направить данный Закон Иркутской области Губернатору Иркутской области Ерощенко С.В. для обнародования.

Председатель
Законодательного Собрания
Л.М. Берлина

г. Иркутск
24.12.2014
№ 20/17-ЗС

ЗАКОН ИРКУТСКОЙ ОБЛАСТИ

4 О ПОРЯДКЕ УВОЛЬНЕНИЯ (ОСВОБОЖДЕНИЯ ОТ ДОЛЖНОСТИ) ЛИЦ, ЗАМЕЩАЮЩИХ ГОСУДАРСТВЕННЫЕ ДОЛЖНОСТИ ИРКУТСКОЙ ОБЛАСТИ, В СВЯЗИ С УТРАТОЙ ДОВЕРИЯ

Статья 1

1. Настоящий Закон на основании статьи 13.1 Федерального закона от 25 декабря 2008 года № 273-ФЗ «О противодействии коррупции» устанавливает порядок увольнения (освобождения от должности) лиц, замещающих государственные должности Иркутской области, в связи с утратой доверия.

2. Действие настоящего Закона не распространяется на лиц, замещающих государственные должности Губернатора Иркутской области и мировых судей Иркутской области.

Статья 2

Лицо, замещающее государственную должность Иркутской области, подлежит увольнению (освобождению от должности) в связи с утратой доверия в случаях, предусмотренных статьей 13.1 Федерального закона от 25 декабря 2008 года № 273-ФЗ «О противодействии коррупции».

Статья 3

1. Увольнение (освобождение от должности) лица, замещающего государственную должность Иркутской области, в связи с утратой доверия осуществляется органом государственной власти Иркутской области (руководителем органа государственной власти Иркутской области), принявшим решение о назначении данного лица на должность, а в отношении депутатов Законодательного Собрания Иркутской области – постановлением Законодательного Собрания Иркутской области, принятым в соответствии со статьей 4 Закона Иркутской области от 8 июня 2009 года № 31-оз «О статусе депутата Законодательного Собрания Иркутской области», на основании представленных ему итоговых результатов проверки достоверности и полноты сведений о доходах, об имуществе и обязательствах имущественного характера лиц, замещающих государственные должности Иркутской области, их супруги (супруга) и несовершеннолетних детей и соблюдения установленных ограничений и запретов (далее – проверка), проведенной кадровой службой аппарата Губернатора Иркутской области и Правительства Иркутской области, комиссией по Регламенту, депутатской этике, информационной политике и связям с общественными объединениями Законодательного Собрания Иркутской области, комиссией по контролю за достоверностью сведений о

доходах, об имуществе и обязательствах имущественного характера, созданной в Избирательной комиссии Иркутской области, комиссией Законодательного Собрания Иркутской области по законодательному обеспечению противодействия коррупции, в которых высказана рекомендация о применении к лицу, замещающему государственную должность Иркутской области, мер юридической ответственности за совершение коррупционного правонарушения, предусмотренного статьей 13.1 Федерального закона от 25 декабря 2008 года № 273-ФЗ «О противодействии коррупции».

2. Проверка проводится:

1) в отношении лиц, замещающих государственные должности председателя Законодательного Собрания Иркутской области, заместителя председателя Законодательного Собрания Иркутской области, председателя постоянного комитета, постоянной комиссии Законодательного Собрания Иркутской области, заместителя председателя постоянного комитета, постоянной комиссии Законодательного Собрания Иркутской области, работающего на профессиональной постоянной основе, депутата Законодательного Собрания Иркутской области, в соответствии с Законом Иркутской области от 6 апреля 2012 года № 32-ОЗ «О проверке достоверности и полноты сведений, представляемых депутатами Законодательного Собрания Иркутской области о своих доходах, расходах, об имуществе и обязательствах имущественного характера, а также сведений о доходах, расходах, об имуществе и обязательствах имущественного характера своих супруги (супруга) и несовершеннолетних детей, соблюдения депутатами Законодательного Собрания Иркутской области установленных ограничений и запретов»;

2) в отношении лиц, замещающих государственные должности первого заместителя Председателя Правительства Иркутской области, заместителя Губернатора Иркутской области, заместителя Председателя Правительства Иркутской области, руководителя аппарата Губернатора Иркутской области и Правительства Иркутской области, руководителя представительства Правительства Иркутской области при Правительстве Российской Федерации в г. Москве, полномочного представителя Губернатора Иркутской области в Законодательном Собрании Иркутской области, руководителя администрации Усть-Ордынского Бурятского округа, министра Иркутской области, Уполномоченного по правам человека в Иркутской области, Уполномоченного по правам ребенка в Иркутской области, Уполномоченного по защите прав предпринимателей в Иркутской области, председателя Контрольно-счетной палаты Иркутской области, заместителя председателя Контрольно-счетной палаты Иркутской области, аудитора Контрольно-счетной палаты Иркутской области, председателя Избирательной комиссии Иркутской области, заместителя председателя Избирательной комиссии Иркутской области, секретаря Избирательной комиссии Иркутской области, председателя территориальной избирательной комиссии Иркутской области, действующей на постоянной основе и обладающей статусом юридического лица, в соответствии с Законом Иркутской области от 21 июня 2013 года № 46-ОЗ «О представлении и

проверке достоверности и полноты сведений о доходах, об имуществе и обязательствах имущественного характера граждан, претендующих на замещение государственных должностей Иркутской области, и лиц, замещающих государственные должности Иркутской области, и соблюдения ограничений лицами, замещающими государственные должности Иркутской области».

3. Увольнение (освобождение от должности) лица, замещающего государственную должность Иркутской области, осуществляется не позднее двух месяцев со дня поступления итоговых результатов проверки, в которых высказана рекомендация о применении к лицу, замещающему государственную должность Иркутской области, мер юридической ответственности за совершение коррупционного правонарушения, предусмотренного статьей 13.1 Федерального закона от 25 декабря 2008 года № 273-ФЗ «О противодействии коррупции», не считая периода его временной нетрудоспособности, пребывания его в отпуске, других случаев его отсутствия на работе по уважительным причинам, а также времени проведения в установленном порядке проверки органами, указанными в части 1 настоящей статьи.

4. В решении о досрочном прекращении полномочий (досрочном освобождении от должности) лица, замещающего государственную должность Иркутской области, указываются конкретное основание (основания) его увольнения (освобождения от должности) в связи с утратой доверия, предусмотренные статьей 13.1 Федерального закона от 25 декабря 2008 года № 273-ФЗ «О противодействии коррупции», и положения нормативных правовых актов, которые были им нарушены.

5. Решение о досрочном прекращении полномочий (досрочном освобождении от должности) лица, замещающего государственную должность Иркутской области, оформляется:

1) указом Губернатора Иркутской области, издаваемым в порядке, установленном Губернатором Иркутской области:

а) в отношении лиц, замещающих государственные должности Иркутской области первого заместителя Председателя Правительства Иркутской области, заместителя Губернатора Иркутской области, заместителя Председателя Правительства Иркутской области, руководителя аппарата Губернатора Иркутской области и Правительства Иркутской области, руководителя представительства Правительства Иркутской области при Правительстве Российской Федерации в г. Москве, полномочного представителя Губернатора Иркутской области в Законодательном Собрании Иркутской области, руководителя администрации Усть-Ордынского Бурятского округа, министра Иркутской области;

б) в отношении лица, замещающего государственную должность Иркутской области Уполномоченного по защите прав предпринимателей в Иркутской области, по представлению Уполномоченного при Президенте Российской Федерации по защите прав предпринимателей либо с его согласия;

2) постановлением Законодательного Собрания Иркутской области, принимаемым в порядке, установленном Законом Иркутской области от

8 июня 2009 года № 31-оз «О статусе депутата Законодательного Собрания Иркутской области»; Регламентом Законодательного Собрания Иркутской области:

а) в отношении лиц, замещающих государственные должности Иркутской области председателя Законодательного Собрания Иркутской области, заместителя председателя Законодательного Собрания Иркутской области, председателя постоянного комитета, постоянной комиссии Законодательного Собрания Иркутской области, заместителя председателя постоянного комитета, постоянной комиссии Законодательного Собрания Иркутской области, работающего на профессиональной постоянной основе, депутата Законодательного Собрания Иркутской области;

б) в отношении лиц, замещающих государственные должности Иркутской области председателя Контрольно-счетной палаты Иркутской области, заместителя председателя Контрольно-счетной палаты Иркутской области, аудитора Контрольно-счетной палаты Иркутской области;

в) в отношении лиц, замещающих государственные должности Иркутской области Уполномоченного по правам человека в Иркутской области, Уполномоченного по правам ребенка в Иркутской области;

3) распоряжением председателя Законодательного Собрания Иркутской области, издаваемым в порядке, установленном председателем Законодательного Собрания Иркутской области, в отношении руководителя аппарата Законодательного Собрания Иркутской области;

4) решением Избирательной комиссии Иркутской области, принимаемым в порядке, установленном Избирательной комиссией Иркутской области:

в отношении председателя Избирательной комиссии Иркутской области, заместителя председателя Избирательной комиссии Иркутской области, секретаря Избирательной комиссии Иркутской области, председателя территориальной избирательной комиссии Иркутской области, действующей на постоянной основе и обладающей статусом юридического лица.

6. Копия решения, указанного в части 5 настоящей статьи, вручается кадровой службой органа государственной власти Иркутской области, иного государственного органа Иркутской области под роспись лицу, в отношении которого оно было принято, не позднее пяти дней со дня принятия данного решения.

В случае если решение, указанное в части 5 настоящей статьи, невозможно довести до сведения лица, в отношении которого оно было принято, или это лицо отказывается ознакомиться с ним под роспись, кадровым подразделением органа государственной власти Иркутской области, государственного органа Иркутской области на решении производится соответствующая запись.

7. Лицо, замещающее государственную должность Иркутской области, вправе обжаловать решение о досрочном прекращении полномочий (до-

срочном освобождении от должности), указанное в части 5 настоящей статьи, в установленном законодательством порядке.

Статья 4

Настоящий Закон вступает в силу через десять календарных дней после дня его официального опубликования.

Губернатор
Иркутской области
С.В. Ероценко

г. Иркутск
30 декабря 2014 года
№ 181-ОЗ

ПОСТАНОВЛЕНИЕ ЗАКОНОДАТЕЛЬНОГО СОБРАНИЯ
ИРКУТСКОЙ ОБЛАСТИ

5 О Законе Иркутской области «Об отдельных вопросах регулирования административной ответственности в области благоустройства территорий муниципальных образований Иркутской области»

В соответствии со статьей 72 Регламента Законодательного Собрания Иркутской области Законодательное Собрание Иркутской области

ПОСТАНОВЛЯЕТ:

1. Принять Закон Иркутской области «Об отдельных вопросах регулирования административной ответственности в области благоустройства территорий муниципальных образований Иркутской области».

2. Направить данный Закон Иркутской области Губернатору Иркутской области Ерощенко С.В. для обнародования.

Председатель
Законодательного Собрания
Л.М. Берлина

г. Иркутск
24.12.2014
№ 20/18-ЗС

ЗАКОН ИРКУТСКОЙ ОБЛАСТИ

6 ОБ ОТДЕЛЬНЫХ ВОПРОСАХ РЕГУЛИРОВАНИЯ АДМИНИСТРАТИВНОЙ ОТВЕТСТВЕННОСТИ В ОБЛАСТИ БЛАГОУСТРОЙСТВА ТЕРРИТОРИЙ МУНИЦИПАЛЬНЫХ ОБРАЗОВАНИЙ ИРКУТСКОЙ ОБЛАСТИ

Статья 1. Предмет регулирования настоящего Закона

Настоящий Закон в соответствии с Кодексом Российской Федерации об административных правонарушениях, Федеральным законом от 6 октября 2003 года № 131-ФЗ «Об общих принципах организации местного самоуправления в Российской Федерации» (далее – Федеральный закон «Об общих принципах организации местного самоуправления в Российской Федерации») устанавливает административную ответственность за нарушение муниципальных правовых актов в области благоустройства территорий поселений (городских округов).

Статья 2. Нарушение муниципальных правовых актов в области благоустройства территории поселения (городского округа)

1. Несоблюдение правил благоустройства территории поселения (городского округа), утвержденных органами местного самоуправления, выразившееся в несоблюдении предусмотренных данными правилами мероприятий по содержанию территории, а также по размещению объектов благоустройства, не повлекшее нарушения правил и норм, установленных федеральными законами и иными нормативными правовыми актами Российской Федерации, –

влечет предупреждение или наложение административного штрафа на граждан в размере от одной тысячи до трех тысяч рублей; на должностных лиц – от одной тысячи до трех тысяч рублей; на юридических лиц – от пяти тысяч до десяти тысяч рублей.

2. Размещение нестационарных торговых объектов в местах, не предусмотренных схемами размещения нестационарных торговых объектов, утвержденными органами местного самоуправления муниципальных образований Иркутской области, и (или) осуществление торговли, оказание услуг бытового, развлекательного характера населению на указанных объектах –

влечет предупреждение или наложение административного штрафа на граждан в размере от двух тысяч до четырех тысяч рублей; на должностных лиц – от четырех тысяч до восьми тысяч рублей; на юридических лиц – от десяти тысяч до пятнадцати тысяч рублей.

Статья 3. Должностные лица, уполномоченные составлять протоколы об административных правонарушениях, предусмотренных настоящим Законом

1. Протоколы об административных правонарушениях, предусмотренных настоящим Законом, составляют должностные лица органов местного самоуправления муниципальных образований Иркутской области.

2. К должностным лицам органов местного самоуправления муниципальных образований Иркутской области, уполномоченным составлять протоколы об административных правонарушениях, предусмотренных настоящим Законом, относятся:

- 1) руководители местных администраций, их заместители;
- 2) руководители органов местных администраций, их заместители в соответствии с задачами и функциями, определенными муниципальными нормативными правовыми актами;
- 3) иные должностные лица органов местных администраций, осуществляющие контрольные функции в соответствии с задачами и функциями этих органов, определенными муниципальными нормативными правовыми актами.

3. При наделении законом Иркутской области органов местного самоуправления городских округов Иркутской области, городских и сельских поселений Иркутской области областным государственным полномочием по определению перечня должностных лиц, уполномоченных составлять протоколы об административных правонарушениях, предусмотренных настоящим Законом, перечень должностных лиц органов местного самоуправления муниципальных образований Иркутской области, уполномоченных составлять протоколы об административных правонарушениях, предусмотренных настоящим Законом, определяется органами местного самоуправления муниципальных образований Иркутской области в соответствии с указанным законом Иркутской области о наделении областным государственным полномочием.

Статья 4. Органы, уполномоченные рассматривать дела об административных правонарушениях, предусмотренных настоящим Законом

1. Дела об административных правонарушениях, предусмотренных настоящим Законом, рассматриваются в порядке, установленном Кодексом Российской Федерации об административных правонарушениях:

1) административными комиссиями, создаваемыми в порядке, предусмотренном Законом Иркутской области от 29 декабря 2008 года № 145-оз «Об административных комиссиях в Иркутской области»;

2) районными (городскими), районными в городах комиссиями по делам несовершеннолетних и защите их прав, создаваемыми в порядке, преду-

смотренном Законом Иркутской области от 12 ноября 2007 года № 100-оз «О порядке создания и осуществления деятельности комиссий по делам несовершеннолетних и защите их прав в Иркутской области», в случае, если правонарушение совершено несовершеннолетними.

Статья 5. Вступление в силу настоящего Закона

Настоящий Закон вступает в силу через десять календарных дней после дня его официального опубликования.

Губернатор
Иркутской области
С.В. Ерощенко

г. Иркутск
30 декабря 2014 года
№ 173-ОЗ

ПОСТАНОВЛЕНИЕ ЗАКОНОДАТЕЛЬНОГО СОБРАНИЯ
ИРКУТСКОЙ ОБЛАСТИ

7 О Законе Иркутской области «О внесении изменений в статьи 4 и 10 Закона Иркутской области «О гарантиях осуществления полномочий депутата, члена выборного органа местного самоуправления, выборного должностного лица местного самоуправления в Иркутской области»

В соответствии со статьей 72 Регламента Законодательного Собрания Иркутской области Законодательное Собрание Иркутской области

ПОСТАНОВЛЯЕТ:

1. Принять Закон Иркутской области «О внесении изменений в статьи 4 и 10 Закона Иркутской области «О гарантиях осуществления полномочий депутата, члена выборного органа местного самоуправления, выборного должностного лица местного самоуправления в Иркутской области».

2. Направить данный Закон Иркутской области Губернатору Иркутской области Ерощенко С.В. для обнародования.

Председатель
Законодательного Собрания
Л.М. Берлина

г. Иркутск
24.12.2014
№ 20/19-ЗС

ЗАКОН ИРКУТСКОЙ ОБЛАСТИ

8 О ВНЕСЕНИИ ИЗМЕНЕНИЙ В СТАТЬИ 4 И 10 ЗАКОНА ИРКУТСКОЙ ОБЛАСТИ «О ГАРАНТИЯХ ОСУЩЕСТВЛЕНИЯ ПОЛНОМОЧИЙ ДЕПУТАТА, ЧЛЕНА ВЫБОРНОГО ОРГАНА МЕСТНОГО САМОУПРАВЛЕНИЯ, ВЫБОРНОГО ДОЛЖНОСТНОГО ЛИЦА МЕСТНОГО САМОУПРАВЛЕНИЯ В ИРКУТСКОЙ ОБЛАСТИ»

Статья 1

Внести в Закон Иркутской области от 17 декабря 2008 года № 122-оз «О гарантиях осуществления полномочий депутата, члена выборного органа местного самоуправления, выборного должностного лица местного самоуправления в Иркутской области» (Ведомости Законодательного Собрания Иркутской области, 2009, № 4, т. 1, № 15; 2010, № 22, т. 3; 2011, № 32, т. 1; 2012, № 49) следующие изменения:

1) абзац второй статьи 4 изложить в следующей редакции:

«При определении размеров указанного финансирования муниципальных образований, в бюджетах которых доля дотаций из других бюджетов бюджетной системы Российской Федерации и (или) налоговых доходов по дополнительным нормативам отчислений в размере, не превышающем расчетного объема дотации на выравнивание бюджетной обеспеченности (части расчетного объема дотации), замененной дополнительными нормативами отчислений, в течение двух из трех последних отчетных финансовых лет превышала 5 процентов собственных доходов местного бюджета, начиная с очередного финансового года не имеют права превышать установленные Правительством Иркутской области нормативы формирования расходов на оплату труда выборных лиц местного самоуправления и содержание органов местного самоуправления.»;

2) в статье 10:

а) в части 1:

в абзаце первом слова «трудовой пенсии по старости, трудовой пенсии по инвалидности, назначенным в соответствии с Федеральным законом от 17 декабря 2001 года № 173-ФЗ «О трудовых пенсиях в Российской Федерации» (далее – трудовая пенсия по старости, трудовая пенсия по инвалидности соответственно)» заменить словами «страховой пенсии по старости, страховой пенсии по инвалидности, назначенным в соответствии с Федеральным законом от 28 декабря 2013 года № 400-ФЗ «О страховых пенсиях» (далее – страховая пенсия по старости, страховая пенсия по инвалидности)»;

в абзаце третьем слова «трудовой пенсии по старости, трудовой пенсии по инвалидности» заменить словами «страховой пенсии по старости, страховой пенсии по инвалидности»;

б) в абзаце первом части 2 слова «трудовой пенсии по старости, трудовой пенсии по инвалидности» заменить словами «страховой пенсии по старости, страховой пенсии по инвалидности»;

в) в части 4 слова «трудовой пенсии по старости, трудовой пенсии по инвалидности» заменить словами «страховой пенсии по старости, страховой пенсии по инвалидности».

Статья 2

Настоящий Закон вступает в силу 1 января 2015 года, но не ранее чем через десять календарных дней после дня его официального опубликования.

Губернатор
Иркутской области
С.В. Ерощенко

г. Иркутск
30 декабря 2014 года
№ 174-ОЗ

ПОСТАНОВЛЕНИЕ ЗАКОНОДАТЕЛЬНОГО СОБРАНИЯ
ИРКУТСКОЙ ОБЛАСТИ

9 О Законе Иркутской области «О внесении изменений в Закон Иркутской области «О бюджетном процессе Иркутской области»

В соответствии со статьей 72 Регламента Законодательного Собрания Иркутской области Законодательное Собрание Иркутской области

ПОСТАНОВЛЯЕТ:

1. Принять Закон Иркутской области «О внесении изменений в Закон Иркутской области «О бюджетном процессе Иркутской области».

2. Направить данный Закон Иркутской области Губернатору Иркутской области Ероценко С.В. для обнародования.

Председатель
Законодательного Собрания
Л.М. Берлина

г. Иркутск
24.12.2014
№ 20/20-ЗС

ЗАКОН ИРКУТСКОЙ ОБЛАСТИ

10 О ВНЕСЕНИИ ИЗМЕНЕНИЙ В ЗАКОН ИРКУТСКОЙ ОБЛАСТИ «О БЮДЖЕТНОМ ПРОЦЕССЕ ИРКУТСКОЙ ОБЛАСТИ»

Статья 1

Внести в Закон Иркутской области от 23 июля 2008 года № 55-оз «О бюджетном процессе Иркутской области» (Ведомости Законодательного собрания Иркутской области, 2008, № 44, т. 2; Ведомости Законодательного Собрания Иркутской области, 2010, № 19, т. 1, № 24, т. 3; 2011, № 32, т. 1, № 36, т. 2; 2012, № 46, т. 2, № 47, т. 1; 2013, № 2, т. 1; Областная, 2014, 4 апреля) следующие изменения:

1) часть 1 статьи 10 изложить в следующей редакции:

«1. Проект областного бюджета и проект бюджета территориального государственного внебюджетного фонда составляются и утверждаются сроком на три года (на очередной финансовый год и плановый период).

Проект областного бюджета, проект бюджета территориального государственного внебюджетного фонда составляются на основе:

положений послания Президента Российской Федерации Федеральному Собранию Российской Федерации, определяющих бюджетную политику (требования к бюджетной политике) в Российской Федерации;

прогноза социально-экономического развития области;

бюджетного прогноза области (проекта бюджетного прогноза области, проекта изменений бюджетного прогноза области) на долгосрочный период;

основных направлений бюджетной политики области и основных направлений налоговой политики области;

государственных программ области (проектов государственных программ области, проектов изменений указанных программ).»;

2) статью 11 дополнить частью 4 следующего содержания:

«4. В целях формирования бюджетного прогноза области на долгосрочный период в соответствии со статьей 170.1 Бюджетного кодекса Российской Федерации разрабатывается прогноз социально-экономического развития области на долгосрочный период в порядке, установленном Правительством Иркутской области.»;

3) дополнить статьей 11¹ следующего содержания:

«Статья 11¹. Долгосрочное бюджетное планирование

1. Долгосрочное бюджетное планирование осуществляется путем формирования бюджетного прогноза области на долгосрочный период.

2. Бюджетный прогноз области на долгосрочный период разрабатывается каждые шесть лет на двенадцать лет и более на основе прогноза социально-экономического развития области на соответствующий период.

Бюджетный прогноз области на долгосрочный период может быть изменен с учетом изменения прогноза социально-экономического развития области на соответствующий период и принятого закона области об областном бюджете без продления периода его действия.

3. Порядок разработки и утверждения, период действия, а также требования к составу и содержанию бюджетного прогноза области на долгосрочный период устанавливаются Правительством Иркутской области.

4. Проект бюджетного прогноза (проект изменений бюджетного прогноза) области на долгосрочный период (за исключением показателей финансового обеспечения государственных программ) представляется в Законодательное Собрание Иркутской области одновременно с проектом закона области об областном бюджете.

5. Бюджетный прогноз (изменения бюджетного прогноза) области на долгосрочный период утверждается Правительством Иркутской области в срок, не превышающий двух месяцев со дня официального опубликования закона области об областном бюджете.»;

4) в статье 15:

пункт 1 изложить в следующей редакции:

«1) основные направления бюджетной политики области и основные направления налоговой политики области;»;

дополнить пунктом 3¹ следующего содержания:

«3¹) проект бюджетного прогноза (проект изменений бюджетного прогноза) области на долгосрочный период (за исключением показателей финансового обеспечения государственных программ);»;

пункт 7 изложить в следующей редакции:

«7) верхний предел областного государственного внутреннего долга на 1 января года, следующего за очередным финансовым годом и каждым годом планового периода;»;

пункт 12² дополнить словами «, либо проекты изменений в паспорта государственных программ области, проекты паспортов государственных программ области»;

5) в части 1 статьи 20 слова «основные направления бюджетной и налоговой политики области» заменить словами «основные направления бюджетной политики области и основные направления налоговой политики области»;

6) в статье 25:

в абзаце первом части 2 слова «в течение 10 дней» исключить;

в абзаце первом части 3 слова «В течение 15 дней» заменить словами «В течение 10 дней»;

7) в статье 26:

в части 1 слова «в течение 7 дней» исключить;

в абзаце первом части 3 слова «В течение 12 дней» заменить словами «В течение 7 дней»;

8) в пункте 5 части 1 статьи 40 слова «ассигнований резервных фондов» заменить словами «бюджетных ассигнований резервного фонда Правительства Иркутской области».

Статья 2

Настоящий Закон вступает в силу после дня его официального опубликования, за исключением абзаца шестого пункта 1, пунктов 2, 3, абзацев четвертого и пятого пункта 4 статьи 1 настоящего Закона.

Абзац шестой пункта 1, пункты 2, 3, абзацы четвертый и пятый пункта 4 статьи 1 настоящего Закона вступают в силу с 1 января 2015 года, но не ранее чем после дня его официального опубликования.

Губернатор
Иркутской области
С.В. Ероценко

г. Иркутск
30 декабря 2014 года
№ 175-ОЗ

ПОСТАНОВЛЕНИЕ ЗАКОНОДАТЕЛЬНОГО СОБРАНИЯ
ИРКУТСКОЙ ОБЛАСТИ

11 О Законе Иркутской области «О нормативах обеспечения государственных гарантий реализации прав на получение общедоступного и бесплатного дошкольного образования в муниципальных дошкольных образовательных и общеобразовательных организациях в Иркутской области, общедоступного и бесплатного начального общего, основного общего, среднего общего образования в муниципальных общеобразовательных организациях в Иркутской области, обеспечения дополнительного образования детей в муниципальных общеобразовательных организациях в Иркутской области»

В соответствии со статьей 72 Регламента Законодательного Собрания Иркутской области Законодательное Собрание Иркутской области

ПОСТАНОВЛЯЕТ:

1. Принять Закон Иркутской области «О нормативах обеспечения государственных гарантий реализации прав на получение общедоступного и бесплатного дошкольного образования в муниципальных дошкольных образовательных и общеобразовательных организациях в Иркутской области, общедоступного и бесплатного начального общего, основного общего, среднего общего образования в муниципальных общеобразовательных организациях в Иркутской области, обеспечения дополнительного образования детей в муниципальных общеобразовательных организациях в Иркутской области».

2. Направить данный Закон Иркутской области Губернатору Иркутской области Ерощенко С.В. для обнародования.

Председатель
Законодательного Собрания
Л.М. Берлина

г. Иркутск
24.12.2014
№ 20/21-ЗС

12 О НОРМАТИВАХ ОБЕСПЕЧЕНИЯ ГОСУДАРСТВЕННЫХ ГАРАНТИЙ РЕАЛИЗАЦИИ ПРАВ НА ПОЛУЧЕНИЕ ОБЩЕДОСТУПНОГО И БЕСПЛАТНОГО ДОШКОЛЬНОГО ОБРАЗОВАНИЯ В МУНИЦИПАЛЬНЫХ ДОШКОЛЬНЫХ ОБРАЗОВАТЕЛЬНЫХ И ОБЩЕОБРАЗОВАТЕЛЬНЫХ ОРГАНИЗАЦИЯХ В ИРКУТСКОЙ ОБЛАСТИ, ОБЩЕДОСТУПНОГО И БЕСПЛАТНОГО НАЧАЛЬНОГО ОБЩЕГО, ОСНОВНОГО ОБЩЕГО, СРЕДНЕГО ОБЩЕГО ОБРАЗОВАНИЯ В МУНИЦИПАЛЬНЫХ ОБЩЕОБРАЗОВАТЕЛЬНЫХ ОРГАНИЗАЦИЯХ В ИРКУТСКОЙ ОБЛАСТИ, ОБЕСПЕЧЕНИЯ ДОПОЛНИТЕЛЬНОГО ОБРАЗОВАНИЯ ДЕТЕЙ В МУНИЦИПАЛЬНЫХ ОБЩЕОБРАЗОВАТЕЛЬНЫХ ОРГАНИЗАЦИЯХ В ИРКУТСКОЙ ОБЛАСТИ

Статья 1

1. Утвердить нормативы обеспечения государственных гарантий реализации прав на получение общедоступного и бесплатного дошкольного образования в муниципальных дошкольных образовательных и общеобразовательных организациях в Иркутской области на одного воспитанника в год на 2015 год согласно приложению 1 к настоящему Закону.

2. Утвердить нормативы обеспечения государственных гарантий реализации прав на получение общедоступного и бесплатного дошкольного образования в муниципальных дошкольных образовательных и общеобразовательных организациях в Иркутской области на одного воспитанника в год на 2016 год согласно приложению 2 к настоящему Закону.

3. Утвердить нормативы обеспечения государственных гарантий реализации прав на получение общедоступного и бесплатного дошкольного образования в муниципальных дошкольных образовательных и общеобразовательных организациях в Иркутской области на одного воспитанника в год на 2017 год согласно приложению 3 к настоящему Закону.

4. Методика расчета нормативов обеспечения государственных гарантий реализации прав на получение общедоступного и бесплатного дошкольного образования в муниципальных дошкольных образовательных и общеобразовательных организациях в Иркутской области на одного воспитанника утверждается Правительством Иркутской области.

Статья 2

1. Утвердить нормативы обеспечения государственных гарантий реализации прав на получение общедоступного и бесплатного начального общего, основного общего, среднего общего образования в муниципальных общеобразовательных организациях в Иркутской области, обеспечения дополни-

тельного образования детей в муниципальных общеобразовательных организациях в Иркутской области на одного учащегося в год на 2015 год согласно приложению 4 к настоящему Закону.

2. Утвердить нормативы обеспечения государственных гарантий реализации прав на получение общедоступного и бесплатного начального общего, основного общего, среднего общего образования в муниципальных общеобразовательных организациях в Иркутской области, обеспечения дополнительного образования детей в муниципальных общеобразовательных организациях в Иркутской области на одного учащегося в год на 2016 год согласно приложению 5 к настоящему Закону.

3. Утвердить нормативы обеспечения государственных гарантий реализации прав на получение общедоступного и бесплатного начального общего, основного общего, среднего общего образования в муниципальных общеобразовательных организациях в Иркутской области, обеспечения дополнительного образования детей в муниципальных общеобразовательных организациях в Иркутской области на одного учащегося в год на 2017 год согласно приложению 6 к настоящему Закону.

4. Методика расчета нормативов обеспечения государственных гарантий реализации прав на получение общедоступного и бесплатного начального общего, основного общего, среднего общего образования в муниципальных общеобразовательных организациях в Иркутской области, обеспечения дополнительного образования детей в муниципальных общеобразовательных организациях в Иркутской области на одного учащегося утверждается Правительством Иркутской области.

Статья 3

Со дня вступления в силу настоящего Закона признать утратившими силу:

1) Закон Иркутской области от 11 мая 2012 года № 46-ОЗ «О расчете региональных нормативов финансового обеспечения образовательной деятельности муниципальных образовательных учреждений в Иркутской области» (Ведомости Законодательного Собрания Иркутской области, 2012, № 43);

2) Закон Иркутской области от 29 июня 2012 года № 66-ОЗ «О внесении изменений в пункт 3 приложения 1 к Закону Иркутской области «О расчете региональных нормативов финансового обеспечения образовательной деятельности муниципальных образовательных учреждений в Иркутской области» (Ведомости Законодательного Собрания Иркутской области, 2012, № 46, т. 2);

3) Закон Иркутской области от 12 октября 2012 года № 88-ОЗ «О внесении изменений в Закон Иркутской области «О расчете региональных нормативов финансового обеспечения образовательной деятельности муници-

пальных образовательных учреждений в Иркутской области» (Ведомости Законодательного Собрания Иркутской области, 2012, № 47, т. 1);

4) Закон Иркутской области от 16 мая 2013 года № 32-ОЗ «О внесении изменений в Закон Иркутской области «О расчете региональных нормативов финансового обеспечения образовательной деятельности муниципальных образовательных учреждений в Иркутской области» (Ведомости Законодательного Собрания Иркутской области, 2013, № 55, т. 1).

Статья 4

Настоящий Закон вступает в силу с 1 января 2015 года, но не ранее чем после дня его официального опубликования.

Губернатор
Иркутской области
С.В. Ероценко

г. Иркутск
30 декабря 2014 года
№ 182-ОЗ

Приложение 1
к Закону Иркутской области
от 30 декабря 2014 года
№ 182-ОЗ

«О нормативах обеспечения государственных гарантий реализации прав на получение общедоступного и бесплатного дошкольного образования в муниципальных дошкольных образовательных и общеобразовательных организациях в Иркутской области, общедоступного и бесплатного начального общего, основного общего, среднего общего образования в муниципальных общеобразовательных организациях в Иркутской области, обеспечения дополнительного образования детей в муниципальных общеобразовательных организациях в Иркутской области»

49

НОРМАТИВЫ

обеспечения государственных гарантий реализации прав на получение общедоступного и бесплатного дошкольного образования в муниципальных дошкольных образовательных и общеобразовательных организациях в Иркутской области на одного воспитанника в год на 2015 год, рублей

Направление программы дошкольного образования	Муниципальное образование города Братска		Зиминское городское муниципальное образование		Город Иркутск		Муниципальное образование «город Саянск»		Муниципальное образование «город Свирск»	
	на 10,5 часов	на 12 часов	на 10,5 часов	на 12 часов	на 10,5 часов	на 12 часов	на 10,5 часов	на 12 часов	на 10,5 часов	на 12 часов
компенсирующие:										
с нарушением слуха			0,0	0,0	284 663,3	306 895,4	0,0	0,0	0,0	0,0

с нарушением речи	164 367,4	176 552,3	71 500,9	76 441,4	104 609,3	112 455,9	112 168,6	120 505,6	123 852,5	132 745,4
с нарушением зрения	110 471,1	118 391,3	0,0	0,0	70 613,1	75 743,6	0,0	0,0	0,0	0,0
с нарушением интеллекта			0,0	0,0	158 179,1	170 305,7	0,0	0,0	0,0	0,0
с задержкой психического развития	143 835,5	154 395,8	0,0	0,0	125 654,5	135 182,6	0,0	0,0	0,0	0,0
с нарушением ОДА	110 471,1	118 391,3	0,0	0,0	145 530,6	156 646,7	136 249,2	146 510,2	0,0	0,0
со сложным дефектом			0,0	0,0	0,0	0,0	0,0	0,0	0,0	0,0
другого профиля	101 371,8	108 572,0	0,0	0,0	0,0	0,0	0,0	0,0	0,0	0,0
общеразвивающие:										
общеразвивающей направленности	57 619,7	62 035,9	43 401,2	46 607,1	41 339,9	44 660,3	46 954,0	50 672,9	47 488,3	50 808,7
круглосуточного пребывания	0,0		0,0		61 406,6		0,0		0,0	
кратковременного пребывания	0,0		34 559,3		26 052,0		0,0		49 888,9	
оздоровительные:										
с туберкулезной интоксикацией	0,0	0,0	84 097,8	91 944,4	72 996,5	80 017,1	92 177,1	101 070,0	75 814,9	82 484,6
часто и длительно болеющих детей	0,0	0,0	58 332,3	63 462,8	0,0	0,0	0,0	0,0	0,0	0,0
комбинированной направленности	0,0	0,0	0,0	0,0	0,0	0,0	0,0	0,0	0,0	0,0
функционирование бассейнов	2 713,1	2 713,1	0,0	0,0	2 021,1	2 021,1	2 284,7	2 284,7	0,0	0,0

Направление программы дошкольного образования	Муниципальное образование – «город Тулун»		Муниципальное образование города Усолье-Сибирское		Муниципальное образование город Усть-Илимск		Муниципальное образование «город Черемхово»		Ангарское муниципальное образование	
	на 10,5 часов	на 12 часов	на 10,5 часов	на 12 часов	на 10,5 часов	на 12 часов	на 10,5 часов	на 12 часов	на 10,5 часов	на 12 часов
компенсирующие:										
с нарушением слуха	0,0	0,0	218 247,3	234 921,5	0,0	0,0	0,0	0,0	0,0	0,0
с нарушением речи	76 683,8	82 019,5	107 759,7	115 606,3	194 468,7	209 058,5	120 562,2	129 455,1	120 075,7	128 968,6
с нарушением зрения	0,0	0,0	0,0	0,0	148 373,2	159 315,5	0,0	0,0	147 902,2	159 018,3
с нарушением интеллекта	0,0	0,0	137 978,5	148 239,5	0,0	0,0	0,0	0,0	137 199,7	147 460,7
с задержкой психического развития	0,0	0,0	120 854,5	129 747,4	180 285,4	193 753,0	217 955,0	234 629,2	137 199,7	147 460,7
с нарушением ОДА	0,0	0,0	0,0	0,0	140 238,7	150 537,4	0,0	0,0	128 026,1	137 554,2
со сложным дефектом	0,0	0,0	0,0	0,0	0,0	0,0	0,0	0,0	0,0	0,0
другого профиля	0,0	0,0	0,0	0,0	0,0	0,0	0,0	0,0	0,0	0,0
общеразвивающие:										
общеразвивающей направленности	50 665,7	54 539,4	52 086,4	56 128,6	66 841,4	72 146,8	60 749,4	65 642,6	49 535,2	53 408,9
круглосуточного пребывания	0,0		163 572,5		214 367,7		0,0		111 452,3	
кратковременного пребывания	34 795,2		0,0		0,0		0,0		0,0	
оздоровительные:										
с туберкулезной интоксикацией	0,0	0,0	88 634,1	96 971,1	0,0	0,0	93 614,1	102 507,0	93 127,6	102 020,5
часто и длительно болеющих детей	0,0	0,0	0,0	0,0	103 533,5	113 260,0	0,0	0,0	75 368,1	82 388,7
комбинированной направленности	0,0	0,0	88 634,1	96 971,1	0,0	0,0	0,0	0,0	0,0	0,0
функционирование бассейнов	0,0	0,0	2 627,4	2 627,4	0,0	0,0	0,0	0,0	0,0	0,0

Направление программы дошкольного образования	Муниципальное образование «Аларский район»		Муниципальное образование Балаганский район		Муниципальное образование «Баяндаевский район»		Муниципальное образование города Бодайбо и района		Муниципальное образование «Боханский район»	
	на 10,5 часов	на 12 часов	на 10,5 часов	на 12 часов	на 10,5 часов	на 12 часов	на 10,5 часов	на 12 часов	на 10,5 часов	на 12 часов
компенсирующие:										
с нарушением слуха	0,0	0,0	0,0	0,0	0,0	0,0	0,0	0,0	0,0	0,0
с нарушением речи	0,0	0,0	0,0	0,0	0,0	0,0	250 467,9	268 809,6	0,0	0,0
с нарушением зрения	0,0	0,0	0,0	0,0	0,0	0,0	0,0	0,0	0,0	0,0
с нарушением интеллекта	0,0	0,0	0,0	0,0	0,0	0,0	0,0	0,0	0,0	0,0
с задержкой психического развития	0,0	0,0	0,0	0,0	0,0	0,0	0,0	0,0	0,0	0,0
с нарушением ОДА	0,0	0,0	0,0	0,0	0,0	0,0	0,0	0,0	0,0	0,0
со сложным дефектом	0,0	0,0	0,0	0,0	0,0	0,0	0,0	0,0	0,0	0,0
другого профиля	0,0	0,0	0,0	0,0	0,0	0,0	0,0	0,0	0,0	0,0
общеразвивающие:										
общеразвивающей направленности	89 167,4	94 332,4	78 888,6	83 537,1	96 158,6	101 627,4	80 833,4	86 644,0	77 499,8	82 393,0
круглосуточного пребывания	0,0				0,0				103 018,5	
кратковременного пребывания	72 155,9		0,0		63 502,3		56 071,7		0,0	
оздоровительные:										
с туберкулезной интоксикацией	0,0	0,0	0,0	0,0	0,0	0,0	144 540,6	157 641,7	0,0	0,0
часто и длительно болеющих детей	0,0	0,0	0,0	0,0	0,0	0,0	0,0	0,0	0,0	0,0
комбинированной направленности	0,0	0,0	0,0	0,0	0,0	0,0	136 149,4	148 377,2	0,0	0,0
функционирование бассейнов	0,0	0,0	0,0	0,0	0,0	0,0	0,0	0,0	0,0	0,0

Направление программы дошкольного образования	Муниципальное образование «Братский район»		Муниципальное образование «Жигаловский район»		Муниципальное образование «Заларинский район»		Зиминское районное муниципальное образование		Иркутское районное муниципальное образование	
	на 10,5 часов	на 12 часов	на 10,5 часов	на 12 часов	на 10,5 часов	на 12 часов	на 10,5 часов	на 12 часов	на 10,5 часов	на 12 часов
компенсирующие:										
с нарушением слуха	0,0	0,0	0,0	0,0	0,0	0,0	0,0	0,0	0,0	0,0
с нарушением речи	0,0	0,0	152 344,6	161 172,1	148 198,9	158 459,9	0,0	0,0	116 920,8	125 257,8
с нарушением зрения	0,0	0,0	0,0	0,0	0,0	0,0	0,0	0,0	0,0	0,0
с нарушением интеллекта	0,0	0,0	0,0	0,0	0,0	0,0	0,0	0,0	0,0	0,0
с задержкой психического развития	0,0	0,0	0,0	0,0	0,0	0,0	0,0	0,0	0,0	0,0
с нарушением ОДА	0,0	0,0	0,0	0,0	0,0	0,0	0,0	0,0	0,0	0,0
со сложным дефектом	0,0	0,0	0,0	0,0	0,0	0,0	0,0	0,0	0,0	0,0
другого профиля	0,0	0,0	0,0	0,0	0,0	0,0	0,0	0,0	0,0	0,0
общеразвивающие:										
общеразвивающей направленности	73 304,6	78 104,7	106 602,3	112 754,7	58 903,7	62 622,6	78 671,5	83 836,5	47 513,2	50 833,6
круглосуточного пребывания	0,0		0,0		0,0		0,0		0,0	
кратковременного пребывания	67 173,0		83 623,8		0,0		0,0		32 225,3	
оздоровительные:										
с туберкулезной интоксикацией часто и длительно болеющих детей	0,0	0,0	0,0	0,0	0,0	0,0	0,0	0,0	0,0	0,0
комбинированной направленности	0,0	0,0	0,0	0,0	0,0	0,0	0,0	0,0	0,0	0,0
функционирование бассейнов	0,0	0,0	0,0	0,0	0,0	0,0	0,0	0,0	0,0	0,0

Направление программы дошкольного образования	Муниципальное образование Мамско-Чуйского района		Муниципальное образование «Нижнеилимский район»		Муниципальное образование «Нижнеудинский район»		Муниципальное образование «Нукутский район»		Ольхонское районное муниципальное образование	
	на 10,5 часов	на 12 часов	на 10,5 часов	на 12 часов	на 10,5 часов	на 12 часов	на 10,5 часов	на 12 часов	на 10,5 часов	на 12 часов
компенсирующие:										
с нарушением слуха:	0,0	0,0	0,0	0,0	0,0	0,0	0,0	0,0	0,0	0,0
с нарушением речи:	0,0	0,0	179 282,0	191 787,5	0,0	0,0	0,0	0,0	0,0	0,0
с нарушением зрения:	0,0	0,0	0,0	0,0	0,0	0,0	0,0	0,0	0,0	0,0
с нарушением интеллекта:	0,0	0,0	0,0	0,0	0,0	0,0	0,0	0,0	0,0	0,0
с задержкой психического развития:	0,0	0,0	0,0	0,0	0,0	0,0	0,0	0,0	0,0	0,0
с нарушением ОДА:	0,0	0,0	0,0	0,0	0,0	0,0	0,0	0,0	0,0	0,0
со сложным дефектом:	0,0	0,0	0,0	0,0	0,0	0,0	0,0	0,0	0,0	0,0
другого профиля:	0,0	0,0	0,0	0,0	0,0	0,0	0,0	0,0	0,0	0,0
общеразвивающие:										
общеразвивающей направленности	132 706,3	140 695,9	86 508,2	92 609,5	49 948,7	53 524,5	71 605,4	76 253,9	59 340,4	63 382,6
круглосуточного пребывания	0,0		0,0		0,0		0,0		0,0	
кратковременного пребывания	0,0		0,0		0,0		56 634,5		38 768,6	
оздоровительные:										
с туберкулезной интоксикацией:	0,0	0,0	0,0	0,0	0,0	0,0	0,0	0,0	0,0	0,0
часто и длительно болеющих детей	0,0	0,0	0,0	0,0	96 677,0	105 569,9	0,0	0,0	0,0	0,0
комбинированной направленности	0,0	0,0	0,0	0,0	0,0	0,0	0,0	0,0	0,0	0,0
функционирование бассейнов	0,0	0,0	0,0	0,0	0,0	0,0	0,0	0,0	0,0	0,0

Направление программы дошкольного образования	Муниципальное образование «Усть-Илимский район»		Усть-Кутское муниципальное образование		Районное муниципальное образование «Усть-Удинский район»		Черемховское районное муниципальное образование		Чунское районное муниципальное образование	
	на 10,5 часов	на 12 часов	на 10,5 часов	на 12 часов	на 10,5 часов	на 12 часов	на 10,5 часов	на 12 часов	на 10,5 часов	на 12 часов
компенсирующие:										
с нарушением слуха	0,0	0,0	0,0	0,0	0,0	0,0	0,0	0,0	0,0	0,0
с нарушением речи	0,0	0,0	113 112,0	120 754,3	0,0	0,0	144 282,5	153 810,6	0,0	0,0
с нарушением зрения	0,0	0,0	0,0	0,0	0,0	0,0	0,0	0,0	0,0	0,0
с нарушением интеллекта	0,0	0,0	0,0	0,0	0,0	0,0	0,0	0,0	0,0	0,0
с задержкой психического развития	0,0	0,0	0,0	0,0	0,0	0,0	0,0	0,0	0,0	0,0
с нарушением ОДА	0,0	0,0	0,0	0,0	0,0	0,0	0,0	0,0	0,0	0,0
со сложным дефектом другого профиля	0,0	0,0	171 060,6	183 288,4	0,0	0,0	0,0	0,0	0,0	0,0
общеразвивающие:										
общеразвивающей направленности	90 742,4	96 843,7	71 231,7	76 345,1	76 629,9	81 278,4	76 519,3	81 412,5	65 996,9	70 424,1
круглосуточного пребывания	0,0		123 535,3		0,0		0,0		0,0	
кратковременного пребывания	67 122,5		51 436,0		56 436,2		62 368,5		0,0	
оздоровительные:										
с туберкулезной интоксикацией	0,0	0,0	0,0	0,0	0,0	0,0	0,0	0,0	0,0	0,0
часто и длительно болеющих детей	0,0	0,0	0,0	0,0	0,0	0,0	0,0	0,0	0,0	0,0
комбинированной направленности	0,0	0,0	0,0	0,0	0,0	0,0	0,0	0,0	0,0	0,0
функционирование бассейнов	0,0	0,0	0,0	0,0	0,0	0,0	0,0	0,0	2 388,6	2 388,6

Направление программы дошкольного образования	Шелеховский район		Муниципальное образование «Эхирит-Булагатский район»	
	на 10,5 часов	на 12 часов	на 10,5 часов	на 12 часов
компенсирующие:				
с нарушением слуха	0,0	0,0	0,0	0,0
с нарушением речи	102 148,6	109 559,3	0,0	0,0
с нарушением зрения	0,0	0,0	0,0	0,0
с нарушением интеллекта	161 174,6	173 301,2	0,0	0,0
с задержкой психического развития	120 699,6	129 592,5	0,0	0,0
с нарушением ОДА	0,0	0,0	0,0	0,0
со сложным дефектом	0,0	0,0	0,0	0,0
другого профиля	0,0	0,0	0,0	0,0
общеразвивающие:				
общеразвивающей направленности	47 023,2	50 599,0	60 701,5	64 420,4
круглосуточного пребывания	71 003,2		0,0	
кратковременного пребывания	29 047,5		0,0	
оздоровительные:				
с туберкулезной интоксикацией	93 751,5	102 644,4	0,0	0,0
часто и длительно болеющих детей	0,0	0,0	0,0	0,0
комбинированной направленности	0,0	0,0	0,0	0,0
функционирование бассейнов	1 876,7	1 876,7	0,0	0,0

Приложение 2
к Закону Иркутской области
от 30 декабря 2014 года
№ 182-ОЗ

«О нормативах обеспечения государственных гарантий реализации прав на получение общедоступного и бесплатного дошкольного образования в муниципальных дошкольных образовательных и общеобразовательных организациях в Иркутской области, общедоступного и бесплатного начального общего, основного общего, среднего общего образования в муниципальных общеобразовательных организациях в Иркутской области, обеспечения дополнительного образования детей в муниципальных общеобразовательных организациях в Иркутской области»

65

НОРМАТИВЫ

обеспечения государственных гарантий реализации прав на получение общедоступного и бесплатного дошкольного образования в муниципальных дошкольных образовательных и общеобразовательных организациях в Иркутской области на одного воспитанника в год на 2016 год, рублей

Направление программы дошкольного образования	Муниципальное образование города Братска		Зиминское городское муниципальное образование		Город Иркутск		Муниципальное образование «город Саянск»		Муниципальное образование «город Свирск»	
	на 10,5 часов	на 12 часов	на 10,5 часов	на 12 часов	на 10,5 часов	на 12 часов	на 10,5 часов	на 12 часов	на 10,5 часов	на 12 часов
компенсирующие:										

с нарушением слуха	0,0	0,0	0,0	0,0	296 240,0	319 695,0	0,0	0,0	0,0	0,0
с нарушением речи	166 788,8	179 643,8	69 873,6	75 085,9	107 147,0	115 425,2	113 273,9	122 069,5	123 890,1	133 272,1
с нарушением зрения	110 212,8	118 568,6	0,0	0,0	71 444,1	76 856,8	0,0	0,0	0,0	0,0
с нарушением интеллекта	0,0	0,0	0,0	0,0	163 406,0	176 199,7	0,0	0,0	0,0	0,0
с задержкой психического развития	145 236,0	156 377,1	0,0	0,0	129 248,7	139 300,9	0,0	0,0	0,0	0,0
с нарушением ОДА	110 212,8	118 568,6	0,0	0,0	150 122,6	161 850,1	138 563,4	149 388,8	0,0	0,0
со сложным дефектом	0,0	0,0	0,0	0,0	0,0	0,0	0,0	0,0	0,0	0,0
другого профиля	100 661,0	108 257,2	0,0	0,0	0,0	0,0	0,0	0,0	0,0	0,0
общеразвивающие:										
общеразвивающей направленности	54 560,2	59 219,1	40 248,9	43 631,1	40 582,9	44 085,9	44 652,8	48 576,2	43 573,8	47 076,8
круглосуточного пребывания	0,0		0,0		61 753,3		0,0		0,0	
кратковременного пребывания	0,0		30 954,0		24 548,6		0,0		46 028,3	
оздоровительные:										
с туберкулезной интоксикацией	0,0	0,0	82 988,7	91 267,0	73 845,0	81 251,8	92 149,5	101 531,5	73 343,9	80 380,4
часто и длительно болеющих детей	0,0	0,0	55 969,3	61 382,0	0,0	0,0	0,0	0,0	0,0	0,0
комбинированной направленности	0,0	0,0	0,0	0,0	0,0	0,0	0,0	0,0	0,0	0,0
функционирование бассейнов	2 862,3	2 862,3	0,0	0,0	2 132,3	2 132,3	2 410,4	2 410,4	0,0	0,0

Направление программы дошкольного образования	Муниципальное образование – «город Тулун»		Муниципальное образование города Усолье-Сибирское		Муниципальное образование город Усть-Илимск		Муниципальное образование «город Черемхово»		Ангарское муниципальное образование	
	на 10,5 часов	на 12 часов	на 10,5 часов	на 12 часов	на 10,5 часов	на 12 часов	на 10,5 часов	на 12 часов	на 10,5 часов	на 12 часов
компенсирующие:										
с нарушением слуха	0,0	0,0	224 431,5	242 022,8	0,0	0,0	0,0	0,0	0,0	0,0
с нарушением речи	76 066,8	81 696,0	108 397,2	116 675,4	199 258,0	214 650,4	121 905,4	131 287,4	121 934,1	131 316,1
с нарушением зрения	0,0	0,0	0,0	0,0	150 870,7	162 415,0	0,0	0,0	151 157,5	162 885,0
с нарушением интеллекта	0,0	0,0	140 133,0	150 958,4	0,0	0,0	0,0	0,0	139 917,7	150 743,1
с задержкой психического развития	0,0	0,0	122 149,4	131 531,4	184 369,6	198 578,0	224 187,5	241 778,8	139 917,7	150 743,1
с нарушением ОДА	0,0	0,0	0,0	0,0	142 331,8	153 197,0	0,0	0,0	130 283,6	140 335,8
со сложным дефектом	0,0	0,0	0,0	0,0	0,0	0,0	0,0	0,0	0,0	0,0
другого профиля	0,0	0,0	0,0	0,0	0,0	0,0	0,0	0,0	0,0	0,0
общеразвивающие:										
общеразвивающей направленности	48 604,3	52 691,2	49 784,7	54 049,3	65 077,0	70 674,2	58 915,3	64 077,6	47 714,0	51 800,9
круглосуточного пребывания	0,0		166 949,9		220 056,9		0,0		112 836,4	
кратковременного пребывания	31 951,9		0,0		0,0		0,0		0,0	
оздоровительные:										
с туберкулезной интоксикацией	0,0	0,0	88 190,1	96 985,8	0,0	0,0	93 475,1	102 857,1	93 503,8	102 885,8
часто и длительно болеющих детей	0,0	0,0	0,0	0,0	103 646,0	113 907,6	0,0	0,0	74 879,9	82 286,7
комбинированной направленности	0,0	0,0	88 190,1	96 985,8	0,0	0,0	0,0	0,0	0,0	0,0
функционирование бассейнов	0,0	0,0	2 771,9	2 771,9	0,0	0,0	0,0	0,0	0,0	0,0

Направление программы дошкольного образования	Муниципальное образование «Аларский район»		Муниципальное образование Балаганский район		Муниципальное образование «Баяндаевский район»		Муниципальное образование города Бодайбо и района		Муниципальное образование «Боханский район»	
	на 10,5 часов	на 12 часов	на 10,5 часов	на 12 часов	на 10,5 часов	на 12 часов	на 10,5 часов	на 12 часов	на 10,5 часов	на 12 часов
компенсирующие:										
с нарушением слуха	0,0	0,0	0,0	0,0	0,0	0,0	0,0	0,0	0,0	0,0
с нарушением речи	0,0	0,0	0,0	0,0	0,0	0,0	253 651,8	273 002,1	0,0	0,0
с нарушением зрения	0,0	0,0	0,0	0,0	0,0	0,0	0,0	0,0	0,0	0,0
с нарушением интеллекта	0,0	0,0	0,0	0,0	0,0	0,0	0,0	0,0	0,0	0,0
с задержкой психического развития:	0,0	0,0	0,0	0,0	0,0	0,0	0,0	0,0	0,0	0,0
с нарушением ОДА:	0,0	0,0	0,0	0,0	0,0	0,0	0,0	0,0	0,0	0,0
со сложным дефектом:	0,0	0,0	0,0	0,0	0,0	0,0	0,0	0,0	0,0	0,0
другого профиля	0,0	0,0	0,0	0,0	0,0	0,0	0,0	0,0	0,0	0,0
общеразвивающие:										
общеразвивающей направленности	80 259,5	85 708,7	71 891,5	76 795,7	89 064,5	94 834,2	75 354,9	81 485,2	69 564,8	74 727,1
круглосуточного пребывания	0,0		0,0		0,0		0,0		96 508,2	
кратковременного пребывания	62 393,2		0,0		54 840,6		49 390,3		0,0	
оздоровительные:										
с туберкулезной интоксикацией	0,0	0,0	0,0	0,0	0,0	0,0	142 248,1	156 069,7	0,0	0,0
часто и длительно болеющих детей	0,0	0,0	0,0	0,0	0,0	0,0	0,0	0,0	0,0	0,0
комбинированной направленности	0,0	0,0	0,0	0,0	0,0	0,0	133 453,7	146 353,9	0,0	0,0
функционирование бассейнов	0,0	0,0	0,0	0,0	0,0	0,0	0,0	0,0	0,0	0,0

Направление программы дошкольного образования	Муниципальное образование Мамско-Чуйского района		Муниципальное образование «Нижегородский район»		Муниципальное образование «Нижегородский район»		Муниципальное образование «Нукутский район»		Ольхонское районное муниципальное образование	
	на 10,5 часов	на 12 часов	на 10,5 часов	на 12 часов	на 10,5 часов	на 12 часов	на 10,5 часов	на 12 часов	на 10,5 часов	на 12 часов
компенсирующие:										
с нарушением слуха	0,0	0,0	0,0	0,0	0,0	0,0	0,0	0,0	0,0	0,0
с нарушением речи	0,0	0,0	178 250,0	191 443,5	0,0	0,0	0,0	0,0	0,0	0,0
с нарушением зрения	0,0	0,0	0,0	0,0	0,0	0,0	0,0	0,0	0,0	0,0
с нарушением интеллекта	0,0	0,0	0,0	0,0	0,0	0,0	0,0	0,0	0,0	0,0
с задержкой психического развития	0,0	0,0	0,0	0,0	0,0	0,0	0,0	0,0	0,0	0,0
с нарушением ОДА	0,0	0,0	0,0	0,0	0,0	0,0	0,0	0,0	0,0	0,0
со сложным дефектом другого профиля	0,0	0,0	0,0	0,0	0,0	0,0	0,0	0,0	0,0	0,0
общеразвивающие:										
общеразвивающей направленности	119 472,9	127 902,0	80 624,1	87 060,9	44 180,3	47 952,8	63 978,4	68 882,6	54 027,1	58 291,7
круглосуточного пребывания	0,0		0,0		0,0		0,0		0,0	
кратковременного пребывания	0,0		0,0		0,0		48 253,6		32 458,0	
оздоровительные:										
с туберкулезной интоксикацией	0,0	0,0	0,0	0,0	0,0	0,0	0,0	0,0	0,0	0,0
часто и длительно болеющих детей	0,0	0,0	0,0	0,0	93 252,7	102 634,7	0,0	0,0	0,0	0,0
комбинированной направленности	0,0	0,0	0,0	0,0	0,0	0,0	0,0	0,0	0,0	0,0
функционирование бассейнов	0,0	0,0	0,0	0,0	0,0	0,0	0,0	0,0	0,0	0,0

Направление программы дошкольного образования	Муниципальное образование «Усть-Илимский район»		Усть-Кутское муниципальное образование		Районное муниципальное образование «Усть-Удинский район»		Черемховское районное муниципальное образование		Цунское районное муниципальное образование	
	на 10,5 часов	на 12 часов	на 10,5 часов	на 12 часов	на 10,5 часов	на 12 часов	на 10,5 часов	на 12 часов	на 10,5 часов	на 12 часов
компенсирующие:										
с нарушением слуха	0,0	0,0	0,0	0,0	0,0	0,0	0,0	0,0	0,0	0,0
с нарушением речи	0,0	0,0	110 326,7	118 389,4	0,0	0,0	142 266,3	152 318,5	0,0	0,0
с нарушением зрения	0,0	0,0	0,0	0,0	0,0	0,0	0,0	0,0	0,0	0,0
с нарушением интеллекта	0,0	0,0	0,0	0,0	0,0	0,0	0,0	0,0	0,0	0,0
с задержкой психического развития	0,0	0,0	0,0	0,0	0,0	0,0	0,0	0,0	0,0	0,0
с нарушением ОДА	0,0	0,0	0,0	0,0	0,0	0,0	0,0	0,0	0,0	0,0
со сложным дефектом другого профиля	0,0	0,0	171 156,5	184 056,8	0,0	0,0	0,0	0,0	0,0	0,0
общеразвивающие:										
общеразвивающей направленности	83 867,5	90 304,3	66 163,4	71 558,1	66 368,0	71 272,2	70 926,7	76 089,0	60 120,1	64 790,8
круглосуточного пребывания	0,0		121 221,2		0,0		0,0		0,0	
кратковременного пребывания	59 090,2		45 397,6		45 184,2		56 055,0		0,0	
оздоровительные:										
с туберкулезной интоксикацией	0,0	0,0	0,0	0,0	0,0	0,0	0,0	0,0	0,0	0,0
часто и длительно болеющих детей	0,0	0,0	0,0	0,0	0,0	0,0	0,0	0,0	0,0	0,0
комбинированной направленности	0,0	0,0	0,0	0,0	0,0	0,0	0,0	0,0	0,0	0,0
функционирование бассейнов	0,0	0,0	0,0	0,0	0,0	0,0	0,0	0,0	2 519,9	2 519,9

Направление программы дошкольного образования	Шелеховский район		Муниципальное образование «Эхирит-Булагатский район»	
	на 10,5 часов	на 12 часов	на 10,5 часов	на 12 часов
компенсирующие:				
с нарушением слуха	0,0	0,0	0,0	0,0
с нарушением речи	102 040,1	109 858,4	0,0	0,0
с нарушением зрения	0,0	0,0	0,0	0,0
с нарушением интеллекта	164 029,2	176 822,9	0,0	0,0
с задержкой психического развития	121 522,4	130 904,4	0,0	0,0
с нарушением ОДА	0,0	0,0	0,0	0,0
со сложным дефектом	0,0	0,0	0,0	0,0
другого профиля	0,0	0,0	0,0	0,0
общеразвивающие:				
общеразвивающей направленности	44 019,7	47 792,2	54 966,2	58 889,6
круглосуточного пребывания	69 306,3		0,0	
кратковременного пребывания	25 171,8		0,0	
оздоровительные:				
с туберкулезной интоксикацией	93 092,1	102 474,1	0,0	0,0
часто и длительно болеющих детей	0,0	0,0	0,0	0,0
комбинированной направленности	0,0	0,0	0,0	0,0
функционирование бассейнов	1 980,0	1 980,0	0,0	0,0

Приложение 3
к Закону Иркутской области
от 30 декабря 2014 года
№ 182-ОЗ

«О нормативах обеспечения государственных гарантий реализации прав на получение общедоступного и бесплатного дошкольного образования в муниципальных дошкольных образовательных и общеобразовательных организациях в Иркутской области, общедоступного и бесплатного начального общего, основного общего, среднего общего образования в муниципальных общеобразовательных организациях в Иркутской области, обеспечения дополнительного образования детей в муниципальных общеобразовательных организациях в Иркутской области»

69

НОРМАТИВЫ

обеспечения государственных гарантий реализации прав на получение общедоступного и бесплатного дошкольного образования в муниципальных дошкольных образовательных и общеобразовательных организациях в Иркутской области на одного воспитанника в год на 2017 год, рублей

Направление программы дошкольного образования	Муниципальное образование города Братска		Зиминское городское муниципальное образование		Город Иркутск		Муниципальное образование «город Саянск»		Муниципальное образование «город Свирск»	
	на 10,5 часов	на 12 часов	на 10,5 часов	на 12 часов	на 10,5 часов	на 12 часов	на 10,5 часов	на 12 часов	на 10,5 часов	на 12 часов
компенсирующие:										

с нарушением слуха	0,0	0,0	0,0	0,0	311 170,1	335 915,2	0,0	0,0	0,0	0,0
с нарушением речи	175 121,4	188 683,5	73 392,4	78 891,3	112 541,2	121 274,7	118 975,6	128 255,0	130 142,2	140 040,2
с нарушением зрения	115 718,4	124 533,8	0,0	0,0	75 037,8	80 748,2	0,0	0,0	0,0	0,0
с нарушением интеллекта	0,0	0,0	0,0	0,0	171 637,4	185 134,7	0,0	0,0	0,0	0,0
с задержкой психического развития	152 491,7	164 245,5	0,0	0,0	135 757,5	146 362,6	0,0	0,0	0,0	0,0
с нарушением ОДА	115 718,4	124 533,8	0,0	0,0	157 684,1	170 056,6	145 540,5	156 961,3	0,0	0,0
со сложным дефектом	0,0	0,0	0,0	0,0	0,0	0,0	0,0	0,0	0,0	0,0
другого профиля	105 689,3	113 703,3	0,0	0,0	0,0	0,0	0,0	0,0	0,0	0,0
общеразвивающие:										
общеразвивающей направленности	57 110,6	62 025,9	42 158,8	45 727,0	42 501,3	46 197,0	46 760,7	50 899,8	45 656,6	49 352,3
круглосуточного пребывания	0,0		0,0		64 836,1		0,0		0,0	
кратковременного пребывания	0,0		32 386,2		25 679,5		0,0		48 168,1	
оздоровительные:										
с туберкулезной интоксикацией	0,0	0,0	87 054,3	95 787,9	77 457,3	85 271,5	96 656,1	106 554,1	76 949,6	84 373,2
часто и длительно болеющих детей	0,0	0,0	58 712,0	64 422,4	0,0	0,0	0,0	0,0	0,0	0,0
комбинированной направленности	0,0	0,0	0,0	0,0	0,0	0,0	0,0	0,0	0,0	0,0
функционирование бассейнов	3 019,8	3 019,8	0,0	0,0	2 249,6	2 249,6	2 543,0	2 543,0	0,0	0,0

Направление программы дошкольного образования	Муниципальное образование – «город Тулун»		Муниципальное образование города Усолье-Сибирское		Муниципальное образование город Усть-Илимск		Муниципальное образование «город Черемхово»		Ангарское муниципальное образование	
	на 10,5 часов	на 12 часов	на 10,5 часов	на 12 часов	на 10,5 часов	на 12 часов	на 10,5 часов	на 12 часов	на 10,5 часов	на 12 часов
компенсирующие:										
с нарушением слуха	0,0	0,0	235 746,1	254 304,9	0,0	0,0	0,0	0,0	0,0	0,0
с нарушением речи	79 902,5	85 841,3	113 860,2	122 593,7	209 216,0	225 455,0	128 048,4	137 946,4	128 078,7	137 976,7
с нарушением зрения	0,0	0,0	0,0	0,0	158 410,8	170 590,0	0,0	0,0	158 775,9	171 148,4
с нарушением интеллекта	0,0	0,0	147 196,5	158 617,3	0,0	0,0	0,0	0,0	146 969,3	158 390,1
с задержкой психического развития	0,0	0,0	128 305,9	138 203,9	193 583,7	208 573,5	235 488,6	254 047,4	146 969,3	158 390,1
с нарушением ОДА	0,0	0,0	0,0	0,0	149 445,2	160 908,0	0,0	0,0	136 849,3	147 454,4
со сложным дефектом	0,0	0,0	0,0	0,0	0,0	0,0	0,0	0,0	0,0	0,0
другого профиля	0,0	0,0	0,0	0,0	0,0	0,0	0,0	0,0	0,0	0,0
общеразвивающие:										
общеразвивающей направленности	50 916,3	55 227,9	52 147,1	56 646,2	68 120,8	74 025,8	61 706,5	67 152,7	49 977,0	54 288,6
круглосуточного пребывания	0,0		175 303,4		230 964,1		0,0		118 480,7	
кратковременного пребывания	33 439,0		0,0		0,0		0,0		0,0	
оздоровительные:										
с туберкулезной интоксикацией часто и длительно болеющих детей	0,0	0,0	92 512,4	101 791,8	0,0	0,0	98 054,6	107 952,6	98 084,9	107 982,9
комбинированной направленности	0,0	0,0	92 512,4	101 791,8	0,0	0,0	0,0	0,0	0,0	0,0
функционирование бассейнов	0,0	0,0	2 924,4	2 924,4	0,0	0,0	0,0	0,0	0,0	0,0

Направление программы дошкольного образования	Муниципальное образование «Аларский район»		Муниципальное образование Балаганский район		Муниципальное образование «Баяндаевский район»		Муниципальное образование города Бодайбо и района		Муниципальное образование «Боханский район»	
	на 10,5 часов	на 12 часов	на 10,5 часов	на 12 часов	на 10,5 часов	на 12 часов	на 10,5 часов	на 12 часов	на 10,5 часов	на 12 часов
компенсирующие:										
с нарушением слуха	0,0	0,0	0,0	0,0	0,0	0,0	0,0	0,0	0,0	0,0
с нарушением речи	0,0	0,0	0,0	0,0	0,0	0,0	266 350,8	286 765,4	0,0	0,0
с нарушением зрения	0,0	0,0	0,0	0,0	0,0	0,0	0,0	0,0	0,0	0,0
с нарушением интеллекта	0,0	0,0	0,0	0,0	0,0	0,0	0,0	0,0	0,0	0,0
с задержкой психического развития	0,0	0,0	0,0	0,0	0,0	0,0	0,0	0,0	0,0	0,0
с нарушением ОДА	0,0	0,0	0,0	0,0	0,0	0,0	0,0	0,0	0,0	0,0
со сложным дефектом другого профиля	0,0	0,0	0,0	0,0	0,0	0,0	0,0	0,0	0,0	0,0
общеразвивающие:										
общеразвивающей направленности	84 201,3	89 950,1	75 417,6	80 591,5	93 464,5	99 551,4	78 915,5	85 382,9	72 941,7	78 387,9
круглосуточного пребывания	0,0		0,0		0,0		0,0		101 388,0	
кратковременного пребывания	65 433,2		0,0		57 586,6		51 681,8		0,0	
оздоровительные:										
с туберкулезной интоксикацией часто и длительно болеющих детей	0,0	0,0	0,0	0,0	0,0	0,0	149 169,8	163 751,7	0,0	0,0
комбинированной направленности	0,0	0,0	0,0	0,0	0,0	0,0	139 950,0	153 559,8	0,0	0,0
функционирование бассейнов	0,0	0,0	0,0	0,0	0,0	0,0	0,0	0,0	0,0	0,0

Направление программы дошкольного образования	Муниципальное образование Иркутской области «Казачинско-Ленский район»		Муниципальное образование «Катангский район»		Муниципальное образование «Качугский район»		Муниципальное образование Киренский район		Муниципальное образование Куйтунский район	
	на 10,5 часов	на 12 часов	на 10,5 часов	на 12 часов	на 10,5 часов	на 12 часов	на 10,5 часов	на 12 часов	на 10,5 часов	на 12 часов
компенсирующие:										
с нарушением слуха	0,0	0,0	0,0	0,0	0,0	0,0	0,0	0,0	0,0	0,0
с нарушением речи	0,0	0,0	0,0	0,0	0,0	0,0	229 473,0	246 485,2	0,0	0,0
с нарушением зрения	0,0	0,0	0,0	0,0	0,0	0,0	0,0	0,0	0,0	0,0
с нарушением интеллекта	0,0	0,0	0,0	0,0	0,0	0,0	0,0	0,0	0,0	0,0
с задержкой психического развития	0,0	0,0	0,0	0,0	0,0	0,0	0,0	0,0	0,0	0,0
с нарушением ОДА	0,0	0,0	0,0	0,0	0,0	0,0	0,0	0,0	0,0	0,0
со сложным дефектом	0,0	0,0	0,0	0,0	0,0	0,0	0,0	0,0	0,0	0,0
другого профиля	0,0	0,0	0,0	0,0	0,0	0,0	0,0	0,0	0,0	0,0
общеразвивающие:										
общеразвивающей направленности	85 440,3	92 215,7	170 982,4	184 456,2	90 375,3	96 842,6	91 421,5	98 535,7	61 185,4	65 888,9
круглосуточного пребывания	0,0		0,0		0,0		0,0		0,0	
кратковременного пребывания	0,0		0,0		69 077,4		64 185,0		39 645,6	
оздоровительные:										
с туберкулезной интоксикацией	0,0	0,0	0,0	0,0	0,0	0,0	0,0	0,0	0,0	0,0
часто и длительно болеющих детей	0,0	0,0	0,0	0,0	0,0	0,0	0,0	0,0	0,0	0,0
комбинированной направленности	0,0	0,0	0,0	0,0	0,0	0,0	0,0	0,0	82 032,0	89 455,6
функционирование бассейнов	0,0	0,0	0,0	0,0	0,0	0,0	0,0	0,0	0,0	0,0

Направление программы дошкольного образования	Муниципальное образование Мамско-Чуйского района		Муниципальное образование «Нижнелимский район»		Муниципальное образование «Нижнеудинский район»		Муниципальное образование «Нукутский район»		Ольхонское районное муниципальное образование	
	на 10,5 часов	на 12 часов	на 10,5 часов	на 12 часов	на 10,5 часов	на 12 часов	на 10,5 часов	на 12 часов	на 10,5 часов	на 12 часов
компенсирующие:										
с нарушением слуха	0,0	0,0	0,0	0,0	0,0	0,0	0,0	0,0	0,0	0,0
с нарушением речи	0,0	0,0	187 191,7	201 110,8	0,0	0,0	0,0	0,0	0,0	0,0
с нарушением зрения	0,0	0,0	0,0	0,0	0,0	0,0	0,0	0,0	0,0	0,0
с нарушением интеллекта	0,0	0,0	0,0	0,0	0,0	0,0	0,0	0,0	0,0	0,0
с задержкой психического развития	0,0	0,0	0,0	0,0	0,0	0,0	0,0	0,0	0,0	0,0
с нарушением ОДА	0,0	0,0	0,0	0,0	0,0	0,0	0,0	0,0	0,0	0,0
со сложным дефектом	0,0	0,0	0,0	0,0	0,0	0,0	0,0	0,0	0,0	0,0
другого профиля	0,0	0,0	0,0	0,0	0,0	0,0	0,0	0,0	0,0	0,0
общеразвивающие:										
общеразвивающей направленности	125 251,4	134 144,1	84 446,8	91 237,6	46 274,6	50 254,6	67 069,2	72 243,1	56 622,8	61 121,9
круглосуточного пребывания	0,0		0,0		0,0		0,0		0,0	
кратковременного пребывания	0,0		0,0		0,0		50 549,0		34 001,4	
оздоровительные:										
с туберкулезной интоксикацией	0,0	0,0	0,0	0,0	0,0	0,0	0,0	0,0	0,0	0,0
часто и длительно болеющих детей	0,0	0,0	0,0	0,0	97 820,0	107 718,0	0,0	0,0	0,0	0,0
комбинированной направленности	0,0	0,0	0,0	0,0	0,0	0,0	0,0	0,0	0,0	0,0
функционирование бассейнов	0,0	0,0	0,0	0,0	0,0	0,0	0,0	0,0	0,0	0,0

Направление программы дошкольного образования	Муниципальное образование «Осинский район»		Муниципальное образование «Слюдянский район»		Муниципальное образование «Тайшетский район»		Муниципальное образование «Тулунский район»		Усольское районное муниципальное образование	
	на 10,5 часов	на 12 часов	на 10,5 часов	на 12 часов	на 10,5 часов	на 12 часов	на 10,5 часов	на 12 часов	на 10,5 часов	на 12 часов
компенсирующие:										
с нарушением слуха	0,0	0,0	0,0	0,0	0,0	0,0	0,0	0,0	0,0	0,0
с нарушением речи	0,0	0,0	0,0	0,0	81 159,9	86 658,8	0,0	0,0	121 951,2	131 230,6
с нарушением зрения	0,0	0,0	0,0	0,0	0,0	0,0	0,0	0,0	0,0	0,0
с нарушением интеллекта	0,0	0,0	0,0	0,0	0,0	0,0	0,0	0,0	0,0	0,0
с задержкой психического развития	0,0	0,0	0,0	0,0	0,0	0,0	0,0	0,0	0,0	0,0
с нарушением ОДА	0,0	0,0	0,0	0,0	0,0	0,0	0,0	0,0	0,0	0,0
со сложным дефектом	0,0	0,0	0,0	0,0	0,0	0,0	0,0	0,0	0,0	0,0
другого профиля	0,0	0,0	0,0	0,0	0,0	0,0	0,0	0,0	0,0	0,0
общеразвивающие:										
общеразвивающей направленности	67 190,2	72 117,7	45 713,0	49 693,0	61 693,5	66 397,0	85 120,1	90 868,9	51 523,8	55 835,4
круглосуточного пребывания	0,0		0,0		73 581,9		0,0		0,0	
кратковременного пребывания	0,0		0,0		0,0		0,0		0,0	
оздоровительные:										
с туберкулезной интоксикацией	0,0	0,0	0,0	0,0	62 655,5	67 958,0	0,0	0,0	0,0	0,0
часто и длительно болеющих детей	0,0	0,0	0,0	0,0	128 937,6	141 310,2	0,0	0,0	99 631,7	109 529,7
комбинированной направленности	0,0	0,0	0,0	0,0	0,0	0,0	0,0	0,0	0,0	0,0
функционирование бассейнов	0,0	0,0	0,0	0,0	0,0	0,0	0,0	0,0	0,0	0,0

Направление программы дошкольного образования	Муниципальное образование «Усть-Илимский район»		Усть-Кутское муниципальное образование		Районное муниципальное образование «Усть-Удинский район»		Черемховское районное муниципальное образование		Чунское районное муниципальное образование	
	на 10,5 часов	на 12 часов	на 10,5 часов	на 12 часов	на 10,5 часов	на 12 часов	на 10,5 часов	на 12 часов	на 10,5 часов	на 12 часов
компенсирующие:										
с нарушением слуха	0,0	0,0	0,0	0,0	0,0	0,0	0,0	0,0	0,0	0,0
с нарушением речи	0,0	0,0	115 857,1	124 363,2	0,0	0,0	149 491,0	160 096,1	0,0	0,0
с нарушением зрения	0,0	0,0	0,0	0,0	0,0	0,0	0,0	0,0	0,0	0,0
с нарушением интеллекта	0,0	0,0	0,0	0,0	0,0	0,0	0,0	0,0	0,0	0,0
с задержкой психического развития	0,0	0,0	0,0	0,0	0,0	0,0	0,0	0,0	0,0	0,0
с нарушением ОДА	0,0	0,0	0,0	0,0	0,0	0,0	0,0	0,0	0,0	0,0
со сложным дефектом другого профиля	0,0	0,0	179 726,5	193 336,2	0,0	0,0	0,0	0,0	0,0	0,0
общеразвивающие:										
общеразвивающей направленности	87 868,5	94 659,3	69 285,3	74 976,7	69 590,1	74 764,0	74 378,5	79 824,7	63 017,8	67 945,3
круглосуточного пребывания	0,0		127 249,0		0,0		0,0		0,0	
кратковременного пребывания	61 870,0		47 496,1		47 361,5		58 746,3		0,0	
оздоровительные:										
с туберкулезной интоксикацией часто и длительно болеющих детей	0,0	0,0	0,0	0,0	0,0	0,0	0,0	0,0	0,0	0,0
комбинированной направленности	0,0	0,0	0,0	0,0	0,0	0,0	0,0	0,0	0,0	0,0
функционирование бассейнов	0,0	0,0	0,0	0,0	0,0	0,0	0,0	0,0	2 658,6	2 658,6

Направление программы дошкольного образования	Шелеховский район		Муниципальное образование «Эхирит-Булагатский район»	
	на 10,5 часов	на 12 часов	на 10,5 часов	на 12 часов
компенсирующие:				
с нарушением слуха	0,0	0,0	0,0	0,0
с нарушением речи	107 179,6	115 428,0	0,0	0,0
с нарушением зрения	0,0	0,0	0,0	0,0
с нарушением интеллекта	172 294,9	185 792,2	0,0	0,0
с задержкой психического развития	127 644,4	137 542,4	0,0	0,0
с нарушением ОДА	0,0	0,0	0,0	0,0
со сложным дефектом	0,0	0,0	0,0	0,0
другого профиля	0,0	0,0	0,0	0,0
общеразвивающие:				
общеразвивающей направленности	46 105,2	50 085,2	57 641,4	61 780,5
круглосуточного пребывания	72 770,1		0,0	
кратковременного пребывания	26 337,0		0,0	
оздоровительные:				
с туберкулезной интоксикацией	97 650,6	107 548,6	0,0	0,0
часто и длительно болеющих детей	0,0	0,0	0,0	0,0
комбинированной направленности	0,0	0,0	0,0	0,0
функционирование бассейнов	2 088,9	2 088,9	0,0	0,0

Приложение 4
к Закону Иркутской области
от 30 декабря 2014 года
№ 182-ОЗ

«О нормативах обеспечения государственных гарантий реализации прав на получение общедоступного и бесплатного дошкольного образования в муниципальных дошкольных образовательных и общеобразовательных организациях в Иркутской области, общедоступного и бесплатного начального общего, основного общего, среднего общего образования в муниципальных общеобразовательных организациях в Иркутской области, обеспечения дополнительного образования детей в муниципальных общеобразовательных организациях в Иркутской области»

79

НОРМАТИВЫ

обеспечения государственных гарантий реализации прав на получение общедоступного и бесплатного начального общего, основного общего, среднего общего образования в муниципальных общеобразовательных организациях в Иркутской области, обеспечения дополнительного образования детей в муниципальных общеобразовательных организациях в Иркутской области на одного учащегося в год на 2015 год, рублей

№ п/п	Наименования муниципальных районов (городских округов)	Норматив для обучающихся по основной образовательной программе			Норматив для обучающихся по основной образовательной программе с углубленным изучением отдельных предметов		
		начальное	основное	среднее	начальное	основное	среднее
	1	2	3	4	5	6	7
1	Муниципальное образование города Братска	44 503,80	46 767,20	49 030,50	53 104,60	55 820,60	58 536,60

	1	2	3	4	5	6	7
2	Зиминское городское муниципальное образование	40 678,60	42 740,60	44 802,70	48 514,30	50 988,80	53 463,20
3	Город Иркутск	32 561,30	34 196,10	35 830,90	38 773,60	40 735,30	42 697,10
4	Муниципальное образование «город Саянск»	39 145,70	41 127,00	43 108,40	46 674,80	49 052,40	51 430,00
5	Муниципальное образование «город Свирск»	45 704,80	48 031,30	50 357,90	54 545,70	57 337,60	60 129,50
6	Муниципальное образование – «город Тулун»	39 915,20	41 937,00	43 958,90	47 598,20	50 024,40	52 450,70
7	Муниципальное образование города Усолье-Сибирское	39 706,30	41 717,20	43 728,00	47 347,60	49 760,60	52 173,60
8	Муниципальное образование город Усть-Илимск	50 662,70	53 250,20	55 837,70	60 495,20	63 600,20	66 705,30
9	Муниципальное образование «город Черемхово»	40 184,20	42 220,20	44 256,20	47 921,00	50 364,20	52 807,40
10	Ангарское муниципальное образование	36 902,40	38 765,70	40 629,00	43 982,90	46 218,80	48 454,80
11	Муниципальное образование «Аларский район»	85 214,40	89 620,40	94 026,40	101 957,30	107 244,50	112 531,70
12	Муниципальное образование Балаганский район	83 409,40	87 720,40	92 031,50	99 791,30	104 964,50	110 137,80
13	Муниципальное образование «Баяндаевский район»	84 771,10	89 153,80	93 536,50	101 425,30	106 684,60	111 943,80
14	Муниципальное образование города Бодайбо и района	72 152,20	75 870,80	79 589,30	86 282,70	90 744,90	95 207,20
15	Муниципальное образование «Боханский район»	75 612,80	79 513,40	83 414,10	90 435,30	95 116,10	99 796,90
16	Муниципальное образование «Братский район»	80 739,30	84 909,80	89 080,30	96 587,10	101 591,70	106 596,30
17	Муниципальное образование «Жигаловский район»	108 673,20	114 313,80	119 954,50	130 107,80	136 876,60	143 645,40
18	Муниципальное образование «Заларинский район»	73 560,00	77 352,60	81 145,30	87 972,00	92 523,20	97 074,30
19	Зиминское районное муниципальное образование	94 314,10	99 199,00	104 084,00	112 876,90	118 738,80	124 600,70
20	Иркутское районное муниципальное образование	64 435,20	67 747,60	71 059,90	77 022,20	80 997,10	84 971,90
21	Муниципальное образование Иркутской области «Казачинско-Ленский район»	73 127,10	76 896,90	80 666,80	87 452,50	91 976,30	96 500,10
22	Муниципальное образование «Катангский район»	204 569,40	215 152,00	225 734,60	244 783,30	257 482,40	270 181,50
23	Муниципальное образование «Качугский район»	92 411,40	97 196,20	101 981,00	110 593,70	116 335,40	122 077,20
24	Муниципальное образование Киренский район	101 230,70	106 479,70	111 728,60	121 176,80	127 475,60	133 774,40
25	Муниципальное образование Куйтунский район	69 060,30	72 616,10	76 172,00	82 572,40	86 839,40	91 106,30
26	Муниципальное образование Мамско-Чуйского района	163 609,30	172 036,10	180 462,90	195 631,20	205 743,30	215 855,50
27	Муниципальное образование «Нижеилимский район»	69 358,90	72 930,40	76 502,00	82 930,70	87 216,50	91 502,40
28	Муниципальное образование «Нижеудинский район»	66 297,10	69 707,50	73 117,80	79 256,50	83 349,00	87 441,40
29	Муниципальное образование «Нукутский район»	83 292,30	87 597,20	91 902,00	99 650,80	104 816,60	109 982,40
30	Ольхонское районное муниципальное образование	80 617,00	84 781,10	88 945,10	96 440,40	101 437,30	106 434,20
31	Муниципальное образование «Осинский район»	72 474,40	76 209,90	79 945,40	86 669,30	91 151,90	95 634,50
32	Муниципальное образование «Слюдянский район»	46 513,70	48 882,80	51 251,90	55 516,40	58 359,30	61 202,30
33	Муниципальное образование «Тайшетский район»	51 961,80	54 617,70	57 273,50	62 054,10	65 241,20	68 428,30
34	Муниципальное образование «Тулунский район»	86 089,90	90 542,00	94 994,10	103 007,90	108 350,40	113 692,90

	1	2	3	4	5	6	7
35	Усольское районное муниципальное образование	51 389,70	54 015,40	56 641,20	61 367,60	64 518,50	67 669,40
36	Муниципальное образование «Усть-Илимский район»	96 043,90	101 019,90	105 995,90	114 952,70	120 923,90	126 895,10
37	Усть-Кутское муниципальное образование	69 700,20	73 289,70	76 879,20	83 340,20	87 647,60	91 955,00
38	Районное муниципальное образование «Усть-Удинский район»	78 941,40	83 017,20	87 093,10	94 429,60	99 320,70	104 211,70
39	Черемховское районное муниципальное образование	73 705,60	77 505,90	81 306,20	88 146,70	92 707,10	97 267,50
40	Чунское районное муниципальное образование	67 383,10	70 850,60	74 318,10	80 559,70	84 720,70	88 881,80
41	Шелеховский район	42 485,80	44 642,90	46 800,10	50 682,90	53 271,50	55 860,10
42	Муниципальное образование «Эхирит-Булагатский район»	73 213,00	76 987,40	80 761,80	87 555,70	92 084,90	96 614,10

№ п/п	Наименования муниципальных районов (городских округов)	Норматив для обучающихся с ограниченными возможностями здоровья			Норматив для обучающихся на индивидуальном обучении	Норматив для обучающихся в общеобразовательных организациях – интернатах		
		начальное	основное	среднее		начальное	основное	среднее
	1	2	3	4	5	6	7	8
1	Муниципальное образование города Братска	63 855,50	67 137,40	70 419,20	205 039,30			
2	Зиминское городское муниципальное образование	58 309,00	61 298,90	64 288,90	176 842,80			
3	Город Иркутск	46 538,90	48 909,40	51 279,80	164 980,60	44 985,80	47 274,60	49 563,30
4	Муниципальное образование «город Саянск»	56 086,20	58 959,20	61 832,10	169 982,20			
5	Муниципальное образование «город Свирск»	65 596,90	68 970,40	72 343,90	175 905,20			
6	Муниципальное образование – «город Тулун»	57 202,00	60 133,70	63 065,40	173 426,20			
7	Муниципальное образование города Усолье-Сибирское	56 899,10	59 814,90	62 730,60	172 491,30			
8	Муниципальное образование город Усть-Илимск	72 785,90	76 537,80	80 289,70	221 526,30			
9	Муниципальное образование «город Черемхово»	57 592,00	60 544,20	63 496,50	174 630,00			
10	Ангарское муниципальное образование	52 833,50	55 535,30	58 237,00	169 061,60			
11	Муниципальное образование «Аларский район»	122 885,90	129 274,60	135 663,30	177 740,80			
12	Муниципальное образование Балаганский район	120 268,70	126 519,60	132 770,60	173 940,90			
13	Муниципальное образование «Баяндаевский район»	122 243,10	128 598,00	134 952,90	176 807,60			
14	Муниципальное образование города Бодайбо и района	103 945,70	109 337,60	114 729,50	243 277,50			
15	Муниципальное образование «Боханский район»	108 963,50	114 619,50	120 275,50	177 047,80			
16	Муниципальное образование «Братский район»	116 397,00	122 444,20	128 491,40	210 024,40			
17	Муниципальное образование «Жигаловский район»	156 901,10	165 080,10	173 259,10	198 865,00			

	1	2	3	4	5	6	7	8
18	Муниципальное образование «Заларинский район»	105 987,00	111 486,30	116 985,60	172 185,50			
19	Зиминское районное муниципальное образование	136 080,40	143 163,60	150 246,70	172 422,00			
20	Иркутское районное муниципальное образование	92 756,00	97 559,00	102 361,90	167 118,90			
21	Муниципальное образование Иркутской области «Казачинско-Ленский район»	105 359,30	110 825,50	116 291,80	246 613,50			
22	Муниципальное образование «Катангский район»	295 050,60	310 395,40	325 740,20	294 550,60			
23	Муниципальное образование «Качугский район»	133 321,50	140 259,50	147 197,40	192 892,40			
24	Муниципальное образование Киренский район	146 109,50	153 720,50	161 331,50	237 727,90			
25	Муниципальное образование Куйтунский район	99 462,50	104 618,40	109 774,30	179 290,40			
26	Муниципальное образование Мамско-Чуйского района	235 658,50	247 877,40	260 096,20	235 260,30			
27	Муниципальное образование «Нижнеилимский район»	99 895,40	105 074,10	110 252,80	233 718,60			
28	Муниципальное образование «Нижнеудинский район»	95 455,80	100 400,80	105 345,90	172 018,70	92 215,90	96 990,40	101 765,00
29	Муниципальное образование «Нукутский район»	120 098,80	126 340,90	132 582,90	173 694,30			
30	Ольхонское районное муниципальное образование	116 219,70	122 257,60	128 295,40	168 062,10			
31	Муниципальное образование «Осинский район»	104 412,90	109 829,40	115 245,80	169 614,10			
32	Муниципальное образование «Слюдянский район»	66 769,80	70 205,00	73 640,30	179 096,70			
33	Муниципальное образование «Тайшетский район»	74 669,60	78 520,60	82 371,60	174 184,20			
34	Муниципальное образование «Тулунский район»	124 155,40	130 610,90	137 066,50	179 584,00			

	1	2	3	4	5	6	7	8
35	Усольское районное муниципальное образование	73 840,00	77 647,40	81 454,70	172 226,30			
36	Муниципальное образование «Усть-Илимский район»	138 588,60	145 803,80	153 019,00	225 442,10			
37	Усть-Кутское муниципальное образование	100 390,30	105 595,00	110 799,80	234 886,50			
38	Районное муниципальное образование «Усть-Удинский район»	113 790,00	119 700,00	125 610,00	184 932,10			
39	Черемховское районное муниципальное образование	106 198,10	111 708,60	117 219,00	172 530,40			
40	Чунское районное муниципальное образование	97 030,50	102 058,40	107 086,30	174 876,50			
41	Шелеховский район	60 929,30	64 057,20	67 185,10	174 071,60			
42	Муниципальное образование «Эхирит-Булагатский район»	105 483,90	110 956,70	116 429,60	171 363,70			

Приложение 5
к Закону Иркутской области
от 30 декабря 2014 года
№ 182-ОЗ

«О нормативах обеспечения государственных гарантий реализации прав на получение общедоступного и бесплатного дошкольного образования в муниципальных дошкольных образовательных и общеобразовательных организациях в Иркутской области, общедоступного и бесплатного начального общего, основного общего, среднего общего образования в муниципальных общеобразовательных организациях в Иркутской области, обеспечения дополнительного образования детей в муниципальных общеобразовательных организациях в Иркутской области»

58

НОРМАТИВЫ

обеспечения государственных гарантий реализации прав на получение общедоступного и бесплатного начального общего, основного общего, среднего общего образования в муниципальных общеобразовательных организациях в Иркутской области, обеспечения дополнительного образования детей в муниципальных общеобразовательных организациях в Иркутской области на одного учащегося в год на 2016 год, рублей

№ п/п	Наименования муниципальных районов (городских округов)	Норматив для обучающихся по основной образовательной программе			Норматив для обучающихся по основной образовательной программе с углубленным изучением отдельных предметов		
		начальное	основное	среднее	начальное	основное	среднее
	1	2	3	4	5	6	7
1	Муниципальное образование города Братска	41 556,10	43 664,30	45 772,50	49 567,30	52 097,20	54 627,00
2	Зиминское городское муниципальное образование	38 060,30	39 984,50	41 908,80	45 372,40	47 681,40	49 990,50

	1	2	3	4	5	6	7
3	Город Иркутск	31 769,70	33 362,90	34 956,00	37 823,70	39 735,40	41 647,20
4	Муниципальное образование «город Саянск»	37 363,10	39 250,60	41 138,10	44 535,70	46 800,70	49 065,80
5	Муниципальное образование «город Свирск»	42 593,60	44 756,50	46 919,30	50 812,40	53 407,80	56 003,10
6	Муниципальное образование – «город Тулун»	37 816,50	39 727,90	41 639,30	45 079,80	47 373,50	49 667,20
7	Муниципальное образование города Усолье-Сибирское	37 516,30	39 411,90	41 307,50	44 719,60	46 994,30	49 269,00
8	Муниципальное образование город Усть-Илимск	48 882,30	51 376,10	53 869,90	58 358,70	61 351,30	64 343,90
9	Муниципальное образование «город Черемхово»	38 035,60	39 958,60	41 881,50	45 342,80	47 650,30	49 957,80
10	Ангарское муниципальное образование	35 060,00	36 826,30	38 592,60	41 772,00	43 891,50	46 011,10
11	Муниципальное образование «Аларский район»	77 319,60	81 310,10	85 300,60	92 483,50	97 272,10	102 060,70
12	Муниципальное образование Балаганский район	77 463,60	81 461,70	85 459,80	92 656,30	97 454,00	102 251,70
13	Муниципальное образование «Баяндаевский район»	78 286,00	82 327,40	86 368,80	93 643,20	98 492,90	103 342,50
14	Муниципальное образование города Бодайбо и района	67 223,30	70 682,40	74 141,50	80 367,90	84 518,90	88 669,80
15	Муниципальное образование «Боханский район»	68 829,50	72 373,10	75 916,80	82 295,40	86 547,70	90 800,10
16	Муниципальное образование «Братский район»	76 009,40	79 931,00	83 852,50	90 911,30	95 617,20	100 323,00
17	Муниципальное образование «Жигаловский район»	99 201,10	104 343,30	109 485,50	118 741,40	124 911,90	131 082,60
18	Муниципальное образование «Заларинский район»	68 652,20	72 186,60	75 720,90	82 082,70	86 323,90	90 565,10
19	Зиминское районное муниципальное образование	89 895,80	94 548,20	99 200,60	107 574,90	113 157,80	118 740,70
20	Иркутское районное муниципальное образование	61 981,50	65 164,80	68 348,00	74 077,80	77 897,70	81 717,60
21	Муниципальное образование Иркутской области «Казачинско-Ленский район»	66 324,40	69 736,20	73 148,00	79 289,30	83 383,40	87 477,60
22	Муниципальное образование «Катангский район»	186 302,40	195 923,60	205 544,70	222 862,90	234 408,30	245 953,70
23	Муниципальное образование «Качугский район»	85 895,10	90 336,90	94 778,80	102 774,10	108 104,30	113 434,50
24	Муниципальное образование Киренский район	94 854,90	99 768,40	104 681,80	113 525,90	119 422,00	125 318,10
25	Муниципальное образование Куйтунский район	62 830,50	66 058,40	69 286,30	75 096,60	78 970,10	82 843,60
26	Муниципальное образование Мамско-Чуйского района	153 917,20	161 833,90	169 750,60	184 000,60	193 500,60	203 000,70
27	Муниципальное образование «Нижеилимский район»	63 819,20	67 099,10	70 379,10	76 283,00	80 219,00	84 154,90
28	Муниципальное образование «Нижеудинский район»	62 234,40	65 430,90	68 627,50	74 381,30	78 217,10	82 053,00
29	Муниципальное образование «Нукутский район»	77 362,70	81 355,40	85 348,20	92 535,20	97 326,50	102 117,80
30	Ольхонское районное муниципальное образование	77 178,10	81 161,10	85 144,20	92 313,70	97 093,40	101 873,00
31	Муниципальное образование «Осинский район»	69 013,60	72 566,90	76 120,30	82 516,30	86 780,30	91 044,30
32	Муниципальное образование «Слюдянский район»	43 455,80	45 664,00	47 872,20	51 846,90	54 496,80	57 146,60
33	Муниципальное образование «Тайшетский район»	48 940,10	51 436,90	53 933,80	58 428,10	61 424,30	64 420,50
34	Муниципальное образование «Тулунский район»	79 504,60	83 610,10	87 715,60	95 105,50	100 032,10	104 958,70
35	Усольское районное муниципальное образование	48 857,40	51 349,90	53 842,30	58 328,80	61 319,80	64 310,80

	1	2	3	4	5	6	7
36	Муниципальное образование «Усть-Илимский район»	90 612,10	95 302,20	99 992,30	108 434,50	114 062,60	119 690,80
37	Усть-Кутское муниципальное образование	65 680,90	69 058,80	72 436,80	78 517,10	82 570,60	86 624,10
38	Районное муниципальное образование «Усть-Удинский район»	70 157,30	73 770,90	77 384,40	83 888,80	88 225,00	92 561,30
39	Черемховское районное муниципальное образование	69 014,20	72 567,60	76 120,90	82 517,00	86 781,10	91 045,10
40	Чунское районное муниципальное образование	62 696,80	65 917,60	69 138,50	74 936,10	78 801,20	82 666,20
41	Шелеховский район	39 924,30	41 946,60	43 969,00	47 609,20	50 036,00	52 462,80
42	Муниципальное образование «Эхирит-Булагатский район»	68 974,20	72 525,50	76 076,70	82 469,00	86 730,60	90 992,10

№ п/п	Наименования муниципальных районов (городских округов)	Норматив для обучающихся с ограниченными возможностями здоровья			Норматив для обучающихся на индивидуальном обучении	Норматив для обучающихся в общеобразовательных организациях – интернатах		
		начальное	основное	среднее		начальное	основное	среднее
	1	2	3	4	5	6	7	8
1	Муниципальное образование города Братска	59 581,30	62 638,20	65 695,20	191 087,70			
2	Зиминское городское муниципальное образование	54 512,40	57 302,60	60 092,70	165 124,70			
3	Город Иркутск	45 391,10	47 701,10	50 011,20	160 814,30	43 877,60	46 108,00	48 338,40
4	Муниципальное образование «город Саянск»	53 501,50	56 238,40	58 975,30	162 004,30			
5	Муниципальное образование «город Свирск»	61 085,80	64 221,90	67 358,00	163 630,60			
6	Муниципальное образование – «город Тулун»	54 158,90	56 930,50	59 702,00	164 033,60			
7	Муниципальное образование города Усолье-Сибирское	53 723,60	56 472,30	59 220,90	162 690,10			
8	Муниципальное образование город Усть-Илимск	70 204,30	73 820,30	77 436,30	213 558,10			
9	Муниципальное образование «город Черемхово»	54 476,70	57 264,90	60 053,20	165 014,30			
10	Ангарское муниципальное образование	50 161,90	52 723,10	55 284,30	160 341,20			
11	Муниципальное образование «Аларский район»	111 438,40	117 224,60	123 010,90	161 120,20			
12	Муниципальное образование Балаганский район	111 647,20	117 444,50	123 241,70	161 423,40			
13	Муниципальное образование «Баяндаевский район»	112 839,70	118 699,70	124 559,70	163 154,80			
14	Муниципальное образование города Бодайбо и района	96 798,80	101 814,50	106 830,20	226 410,30			
15	Муниципальное образование «Боханский район»	99 127,70	104 266,00	109 404,30	160 980,50			
16	Муниципальное образование «Братский район»	109 538,70	115 224,90	120 911,10	197 577,40			
17	Муниципальное образование «Жигаловский район»	143 166,60	150 622,80	158 078,90	181 421,80			
18	Муниципальное образование «Заларинский район»	98 870,70	103 995,50	109 120,30	160 560,70			

	1	2	3	4	5	6	7	8
19	Зиминское районное муниципальное образование	129 673,90	136 419,90	143 165,90	164 285,50			
20	Иркутское районное муниципальное образование	89 198,20	93 813,90	98 429,60	160 661,90			
21	Муниципальное образование Иркутской области «Казачинско-Ленский район»	95 495,40	100 442,50	105 389,60	223 334,20			
22	Муниципальное образование «Катангский район»	268 563,50	282 514,20	296 464,90	268 108,90			
23	Муниципальное образование «Качугский район»	123 872,80	130 313,50	136 754,20	179 173,80			
24	Муниципальное образование Киренский район	136 864,70	143 989,10	151 113,60	222 625,90			
25	Муниципальное образование Куйтунский район	90 429,20	95 109,70	99 790,20	162 896,10			
26	Муниципальное образование Мамско-Чуйского района	221 604,90	233 084,10	244 563,30	221 230,80			
27	Муниципальное образование «Нижнеилимский район»	91 862,80	96 618,80	101 374,70	214 761,20			
28	Муниципальное образование «Нижнеудинский район»	89 564,90	94 199,90	98 834,90	161 327,40	86 528,20	91 003,30	95 478,50
29	Муниципальное образование «Нукутский район»	111 500,90	117 290,40	123 079,90	161 210,90			
30	Ольхонское районное муниципальное образование	111 233,20	117 008,70	122 784,10	160 822,30			
31	Муниципальное образование «Осинский район»	99 394,70	104 547,00	109 699,40	161 416,50			
32	Муниципальное образование «Слюдянский район»	62 335,90	65 537,80	68 739,60	167 032,10			
33	Муниципальное образование «Тайшетский район»	70 288,10	73 908,60	77 529,00	163 843,70			
34	Муниципальное образование «Тулунский район»	114 606,60	120 559,60	126 512,60	165 720,10			
35	Усольское районное муниципальное образование	70 168,20	73 782,30	77 396,40	163 560,60			

	1	2	3	4	5	6	7	8
36	Муниципальное образование «Усть-Илимский район»	130 712,50	137 513,20	144 313,90	212 576,10			
37	Усть-Кутское муниципальное образование	94 562,30	99 460,30	104 358,30	221 132,10			
38	Районное муниципальное образование «Усть-Удинский район»	101 053,10	106 292,70	111 532,40	164 125,70			
39	Черемховское районное муниципальное образование	99 395,60	104 548,00	109 700,40	161 418,00			
40	Чунское районное муниципальное образование	90 235,30	94 905,60	99 575,80	162 544,10			
41	Шелеховский район	57 215,20	60 147,60	63 080,00	163 286,50			
42	Муниципальное образование «Эхирит-Булагатский район»	99 337,60	104 486,90	109 636,30	161 323,30			

Приложение 6
к Закону Иркутской области
от 30 декабря 2014 года
№ 182-ОЗ

«О нормативах обеспечения государственных гарантий реализации прав на получение общедоступного и бесплатного дошкольного образования в муниципальных дошкольных образовательных и общеобразовательных организациях в Иркутской области, общедоступного и бесплатного начального общего, основного общего, среднего общего образования в муниципальных общеобразовательных организациях в Иркутской области, обеспечения дополнительного образования детей в муниципальных общеобразовательных организациях в Иркутской области»

16

НОРМАТИВЫ

обеспечения государственных гарантий реализации прав на получение общедоступного и бесплатного начального общего, основного общего, среднего общего образования в муниципальных общеобразовательных организациях в Иркутской области, обеспечения дополнительного образования детей в муниципальных общеобразовательных организациях в Иркутской области на одного учащегося в год на 2017 год, рублей

№ п/п	Наименования муниципальных районов (городских округов)	Норматив для обучающихся по основной образовательной программе			Норматив для обучающихся по основной образовательной программе с углубленным изучением отдельных предметов		
		начальное	основное	среднее	начальное	основное	среднее
	1	2	3	4	5	6	7
1	Муниципальное образование города Братска	43 760,10	45 984,30	48 208,50	52 212,10	54 881,10	57 550,20
2	Зиминское городское муниципальное образование	40 070,30	42 100,30	44 130,40	47 784,40	50 220,40	52 656,40

	1	2	3	4	5	6	7
3	Город Иркутск	33 433,90	35 114,60	36 795,40	39 820,70	41 837,50	43 854,40
4	Муниципальное образование «город Саянск»	39 334,80	41 326,10	43 317,40	46 901,70	49 291,30	51 680,90
5	Муниципальное образование «город Свирск»	44 852,90	47 134,60	49 416,40	53 523,50	56 261,50	58 999,60
6	Муниципальное образование – «город Тулун»	39 813,10	41 829,60	43 846,10	47 475,80	49 895,50	52 315,30
7	Муниципальное образование города Усолье-Сибирское	39 496,40	41 496,20	43 496,10	47 095,70	49 495,50	51 895,30
8	Муниципальное образование город Усть-Илимск	51 487,70	54 118,60	56 749,60	61 485,20	64 642,40	67 799,50
9	Муниципальное образование «город Черемхово»	40 044,30	42 072,90	44 101,60	47 753,20	50 187,50	52 621,90
10	Ангарское муниципальное образование	36 905,00	38 768,50	40 631,90	43 986,00	46 222,10	48 458,30
11	Муниципальное образование «Аларский район»	81 488,00	85 697,90	89 907,80	97 485,60	102 537,50	107 589,40
12	Муниципальное образование Балаганский район	81 640,00	85 857,90	90 075,70	97 668,00	102 729,40	107 790,90
13	Муниципальное образование «Баяндаевский район»	82 507,60	86 771,10	91 034,70	98 709,10	103 825,40	108 941,60
14	Муниципальное образование города Бодайбо и района	70 838,50	74 487,90	78 137,30	84 706,20	89 085,50	93 464,80
15	Муниципальное образование «Боханский район»	72 531,10	76 269,60	80 008,10	86 737,40	91 223,50	95 709,70
16	Муниципальное образование «Братский район»	80 109,00	84 246,40	88 383,70	95 830,90	100 795,60	105 760,40
17	Муниципальное образование «Жигаловский район»	104 574,70	109 999,60	115 424,60	125 189,60	131 699,60	138 209,60
18	Муниципальное образование «Заларинский район»	72 344,10	76 072,80	79 801,40	86 513,00	90 987,30	95 461,70
19	Зиминское районное муниципальное образование	94 755,60	99 663,80	104 572,00	113 406,80	119 296,60	125 186,40
20	Иркутское районное муниципальное образование	65 306,70	68 664,90	72 023,20	78 068,00	82 097,90	86 127,80
21	Муниципальное образование Иркутской области «Казачинско-Ленский район»	69 890,20	73 489,70	77 089,20	83 568,20	87 887,60	92 207,00
22	Муниципальное образование «Катангский район»	196 355,80	206 506,10	216 656,40	234 926,90	247 107,30	259 287,70
23	Муниципальное образование «Качугский район»	90 536,80	95 222,90	99 909,10	108 344,10	113 967,50	119 590,90
24	Муниципальное образование Киренский район	99 990,10	105 173,80	110 357,50	119 688,20	125 908,60	132 129,00
25	Муниципальное образование Куйтунский район	66 202,30	69 607,70	73 013,10	79 142,80	83 229,30	87 315,70
26	Муниципальное образование Мамско-Чуйского района	162 191,20	170 543,40	178 895,50	193 929,40	203 952,00	213 974,60
27	Муниципальное образование «Нижеилимский район»	67 246,00	70 706,30	74 166,60	80 395,20	84 547,50	88 699,90
28	Муниципальное образование «Нижеудинский район»	65 573,50	68 945,80	72 318,10	78 388,20	82 434,90	86 481,70
29	Муниципальное образование «Нукутский район»	81 533,50	85 745,80	89 958,00	97 540,20	102 594,90	107 649,70
30	Ольхонское районное муниципальное образование	81 338,70	85 540,80	89 742,80	97 306,50	102 348,90	107 391,40
31	Муниципальное образование «Осинский район»	72 725,40	76 474,10	80 222,80	86 970,40	91 468,90	95 967,30
32	Муниципальное образование «Слюдянский район»	45 762,40	48 092,00	50 421,60	54 614,90	57 410,40	60 206,00
33	Муниципальное образование «Тайшетский район»	51 548,30	54 182,40	56 816,50	61 557,90	64 718,90	67 879,80
34	Муниципальное образование «Тулунский район»	83 793,10	88 124,30	92 455,60	100 251,70	105 449,20	110 646,70
35	Усольское районное муниципальное образование	51 461,00	54 090,50	56 720,00	61 453,20	64 608,60	67 764,00

	1	2	3	4	5	6	7
36	Муниципальное образование «Усть-Илимский район»	95 512,10	100 460,20	105 408,20	114 314,60	120 252,20	126 189,80
37	Усть-Кутское муниципальное образование	69 211,30	72 775,10	76 338,80	82 753,60	87 030,10	91 306,60
38	Районное муниципальное образование «Усть-Удинский район»	73 932,00	77 744,20	81 556,40	88 418,40	92 993,00	97 567,70
39	Черемховское районное муниципальное образование	72 726,00	76 474,70	80 223,50	86 971,20	91 469,70	95 968,20
40	Чунское районное муниципальное образование	66 061,30	69 459,20	72 857,20	78 973,50	83 051,10	87 128,60
41	Шелеховский район	42 036,80	44 170,30	46 303,80	50 144,20	52 704,40	55 264,60
42	Муниципальное образование «Эхирит-Булагатский район»	72 683,80	76 430,30	80 176,90	86 920,60	91 416,40	95 912,20

№ п/п	Наименования муниципальных районов (городских округов)	Норматив для обучающихся с ограниченными возможностями здоровья			Норматив для обучающихся на индивидуальном обучении	Норматив для обучающихся в общеобразовательных организа- циях – интернатах		
		начальное	основное	среднее		начальное	начальное	основное
	1	2	3	4	5	6	7	8
1	Муниципальное образование города Братска	62 777,10	66 002,20	69 227,30	201 519,20			
2	Зиминское городское муниципальное образо- вание	57 427,00	60 370,50	63 314,00	174 120,50			
3	Город Иркутск	47 804,10	50 241,20	52 678,30	169 573,10	46 207,50	48 560,50	50 913,50
4	Муниципальное образование «город Саянск»	56 360,40	59 247,80	62 135,20	170 828,50			
5	Муниципальное образование «город Свирск»	64 361,70	67 670,20	70 978,70	172 544,30			
6	Муниципальное образование – «город Тулун»	57 054,00	59 977,90	62 901,80	172 969,40			
7	Муниципальное образование города Усолье- Сибирское	56 594,80	59 494,50	62 394,30	171 552,00			
8	Муниципальное образование город Усть- Илимск	73 982,20	77 797,00	81 611,90	225 218,70			
9	Муниципальное образование «город Черемхо- во»	57 389,20	60 330,80	63 272,30	174 004,00			
10	Ангарское муниципальное образование	52 837,30	55 539,30	58 241,20	169 074,00			
11	Муниципальное образование «Аларский рай- он»	117 482,70	123 587,00	129 691,40	169 895,90			
12	Муниципальное образование Балаганский район	117 702,90	123 818,90	129 934,80	170 215,70			
13	Муниципальное образование «Баяндаевский район»	118 961,00	125 143,20	131 325,30	172 042,30			
14	Муниципальное образование города Бодайбо и района	102 040,90	107 332,50	112 624,10	238 782,00			
15	Муниципальное образование «Боханский рай- он»	104 495,10	109 915,90	115 336,70	169 748,40			
16	Муниципальное образование «Братский рай- он»	115 483,10	121 482,20	127 481,30	208 365,90			
17	Муниципальное образование «Жигаловский район»	150 958,30	158 824,50	166 690,70	191 317,40			
18	Муниципальное образование «Заларинский район»	104 224,00	109 630,50	115 037,10	169 305,60			

	1	2	3	4	5	6	7	8
19	Зиминское районное муниципальное образование	136 720,70	143 837,50	150 954,40	173 235,20			
20	Иркутское районное муниципальное образование	94 019,70	98 889,20	103 758,60	169 412,40			
21	Муниципальное образование Иркутской области «Казачинско-Ленский район»	100 665,80	105 885,00	111 104,30	235 536,60			
22	Муниципальное образование «Катангский район»	283 140,90	297 858,80	312 576,70	282 661,30			
23	Муниципальное образование «Качугский район»	130 603,30	137 398,20	144 193,10	188 945,80			
24	Муниципальное образование Киренский район	144 310,70	151 827,00	159 343,40	234 789,40			
25	Муниципальное образование Куйтунский район	95 318,40	100 256,20	105 194,00	171 769,30			
26	Муниципальное образование Мамско-Чуйского района	233 602,20	245 712,90	257 823,50	233 207,60			
27	Муниципальное образование «Нижнеилимский район»	96 831,60	101 849,10	106 866,60	226 487,90			
28	Муниципальное образование «Нижнеудинский район»	94 406,50	99 296,40	104 186,20	170 114,40	91 202,90	95 924,10	100 645,30
29	Муниципальное образование «Нукутский район»	117 548,50	123 656,30	129 764,20	169 991,50			
30	Ольхонское районное муниципальное образование	117 266,20	123 359,10	129 452,10	169 581,60			
31	Муниципальное образование «Осинский район»	104 776,80	110 212,40	115 648,00	170 208,50			
32	Муниципальное образование «Слюдянский район»	65 680,50	69 058,40	72 436,40	176 132,80			
33	Муниципальное образование «Тайшетский район»	74 070,00	77 889,50	81 708,90	172 769,10			
34	Муниципальное образование «Тулунский район»	120 825,00	127 105,30	133 385,50	174 748,70			
35	Усольское районное муниципальное образование	73 943,40	77 756,20	81 569,10	172 470,50			

	1	2	3	4	5	6	7	8
36	Муниципальное образование «Усть-Илимский район»	137 817,60	144 992,20	152 166,80	224 182,60			
37	Усть-Кутское муниципальное образование	99 681,40	104 848,80	110 016,30	233 213,40			
38	Районное муниципальное образование «Усть-Удинский район»	106 526,40	112 054,10	117 581,80	173 066,60			
39	Черемховское районное муниципальное образование	104 777,70	110 213,40	115 649,00	170 210,00			
40	Чунское районное муниципальное образование	95 113,80	100 040,90	104 967,90	171 398,00			
41	Шелеховский район	60 278,40	63 372,00	66 465,60	172 181,30			
42	Муниципальное образование «Эхирит-Булагатский район»	104 716,50	110 149,00	115 581,40	170 110,10			

ПОСТАНОВЛЕНИЕ ЗАКОНОДАТЕЛЬНОГО СОБРАНИЯ
ИРКУТСКОЙ ОБЛАСТИ

13 О Законе Иркутской области «О внесении изменений в отдельные законы Иркутской области»

В соответствии со статьей 72 Регламента Законодательного Собрания Иркутской области Законодательное Собрание Иркутской области

ПОСТАНОВЛЯЕТ:

1. Принять Закон Иркутской области «О внесении изменений в отдельные законы Иркутской области».
2. Направить данный Закон Иркутской области Губернатору Иркутской области Ерощенко С.В. для обнародования.

Председатель
Законодательного Собрания
Л.М. Берлина

г. Иркутск
24.12.2014
№ 20/22-ЗС

ЗАКОН ИРКУТСКОЙ ОБЛАСТИ

14 О ВНЕСЕНИИ ИЗМЕНЕНИЙ В ОТДЕЛЬНЫЕ ЗАКОНЫ ИРКУТСКОЙ ОБЛАСТИ

Статья 1

Внести в Закон Иркутской области от 30 ноября 2007 года № 115-оз «О мерах социальной поддержки медицинских и фармацевтических работников, проживающих в сельской местности, рабочих поселках (поселках городского типа) и работающих в муниципальных организациях здравоохранения, а также муниципальных образовательных организациях» (Ведомости Законодательного собрания Иркутской области, 2007, № 36, т. 1; Ведомости Законодательного Собрания Иркутской области, 2009, № 14, т. 1; 2011, № 35, т. 1; 2012, № 42, т. 2, № 47, т. 1; Областная, 2013, 2 декабря; 2014, 18 июля) следующие изменения:

1) в абзаце первом части 3 статьи 2 слова «которым назначена трудовая пенсия» заменить словами «получающим страховую пенсию»;

2) в части 1 статьи 4¹:

в пункте 8 слова «которым назначена трудовая пенсия по старости (инвалидности) и» заменить словами «получающих страховую пенсию по старости (инвалидности),»;

в пункте 9 слова «назначение трудовой» заменить словами «получение страховой».

Статья 2

Внести в Закон Иркутской области от 18 июля 2008 года № 44-оз «Об условиях и порядке присвоения звания «Ветеран труда» в Иркутской области» (Ведомости Законодательного собрания Иркутской области, 2008, № 44, т. 2; Ведомости Законодательного Собрания Иркутской области, 2009, № 13, т. 2; 2011, № 32, т. 2; 2012, № 42, т. 2, № 46, т. 2, № 47, т. 1; 2013, № 57, т. 1; Областная, 2014, 18 июля) следующие изменения:

1) в абзаце первом статьи 2 слова «трудоустрой» заменить словом «пенсии»;

2) в подпункте «б» пункта 2 части 2 статьи 3 слова «трудоустрой» заменить словом «пенсии».

Статья 3

Внести в Закон Иркутской области от 18 июля 2008 года № 49-оз «О ежемесячной доплате к трудовой пенсии отдельным категориям граждан» (Ведомости Законодательного собрания Иркутской области, 2008, № 44, т. 3; Ведомости Законодательного Собрания Иркутской области, 2009, № 13, т. 2; 2011, № 32, т. 2; 2012, № 42, т. 2, № 46, т. 2, № 47, т. 1; Областная, 2014, 18 июля) следующие изменения:

- 1) в наименовании слово «трудовой» заменить словом «страховой»;
- 2) в преамбуле слово «трудовой» заменить словом «страховой»;
- 3) в статье 1:
в наименовании слово «трудовой» заменить словом «страховой»;
в абзаце первом слово «трудовой» заменить словом «страховой»;
- 4) в пункте 2 части 3 статьи 3¹ слово «трудовой» заменить словом «страховой».

Статья 4

Внести в Закон Иркутской области от 18 июля 2008 года № 50-оз «О мерах социальной поддержки отдельных категорий работников культуры, проживающих в сельской местности, рабочих поселках (поселках городского типа) и работающих в муниципальных учреждениях культуры, муниципальных образовательных организациях» (Ведомости Законодательного собрания Иркутской области, 2008, № 44, т. 2; Ведомости Законодательного Собрания Иркутской области, 2009, № 6, т. 1; 2010, № 17, т. 1; 2011, № 35, т. 1; 2012, № 42, т. 2, № 47, т. 1; Областная, 2013, 2 декабря; 2014, 18 июля) следующие изменения:

- 1) в части 3 статьи 2 слова «, которым назначена трудовая пенсия» заменить словами «и получающим страховую пенсию»;
- 2) в пункте 8 части 1 статьи 5¹ слова «назначение трудовой» заменить словами «получение страховой».

Статья 5

Внести в часть 2 статьи 1 Закона Иркутской области от 17 декабря 2008 года № 113-оз «О мерах социальной поддержки по оплате жилых помещений, отопления и освещения для отдельных категорий педагогических работников в Иркутской области» (Ведомости Законодательного Собрания Иркутской области, 2009, № 5, т. 1, № 15; 2010, № 25, т. 1; 2011, № 33; Областная, 2013, 2 декабря) изменение, заменив слова «которым назначена трудовая пенсия» словами «получающих страховую пенсию».

Статья 6

Внести в Закон Иркутской области от 17 декабря 2008 года № 116-оз «О мерах социальной поддержки отдельных категорий работников государственных учреждений Иркутской области» (Ведомости Законодательного Собрания Иркутской области, 2009, № 5, т. 1; 2011, № 35, т. 1; 2012, № 42, т. 2, № 47, т. 1; Областная, 2013, 27 декабря; 2014, 18 июля) следующие изменения:

1) в части 3 статьи 2 слова «которым назначена трудовая пенсия» заменить словами «получающим страховую пенсию»;

2) в части 2 статьи 3 слова «которым назначена трудовая пенсия» заменить словами «получающим страховую пенсию»;

3) в части 1 статьи 7¹ :

в пункте 8 слова «которым назначена трудовая пенсия по старости (инвалидности) и» заменить словами «получающих страховую пенсию по старости (инвалидности),»;

в пункте 9 слова «назначение трудовой» заменить словами «получение страховой».

Статья 7

Внести в часть 1 статьи 2 Закона Иркутской области от 17 декабря 2008 года № 128-оз «О ежемесячной денежной выплате неработающим пенсионерам в Иркутской области» (Ведомости Законодательного Собрания Иркутской области, 2009, № 4, т. 1, № 9; 2011, № 34, т. 2, № 38; 2012, № 42, т. 2, № 46, т. 2, № 47, т. 1; 2013, № 54; Областная, 2013, 11 декабря; 2014, 29 января, 18 июля) следующие изменения:

1) в пункте 1:

слово «трудовую» заменить словом «страховую»;

слово «данной» исключить;

2) пункт 2 изложить в следующей редакции:

«2) получающие страховую пенсию по старости в связи с досрочным назначением трудовой пенсии по старости в соответствии со статьями 27 и 28 Федерального закона от 17 декабря 2001 года № 173-ФЗ «О трудовых пенсиях в Российской Федерации» либо досрочным назначением страховой пенсии по старости в соответствии со статьями 30, 32 Федерального закона от 28 декабря 2013 года № 400-ФЗ «О страховых пенсиях», при наличии у них страхового стажа, учтенного при установлении соответствующей пенсии, не менее 35 лет для мужчин и не менее 30 лет для женщин.».

Статья 8

Внести в статью 39 Закона Иркутской области от 24 декабря 2010 года № 141-ОЗ «О наградах Иркутской области и почетных званиях Ир-

кутской области» (Ведомости Законодательного Собрания Иркутской области, 2011, № 28, т. 4; 2013, № 57, т. 1; Областная, 2013, 30 декабря; 2014, 15 октября) следующие изменения:

- 1) в части 1 слово «трудовую» заменить словом «страховую»;
- 2) в части 2 слово «трудовую» заменить словом «страховую»;
- 3) в части 3 слово «трудовую» заменить словом «страховую».

Статья 9

Внести в пункт 8 статьи 8 Закона Иркутской области от 6 ноября 2012 года № 105-ОЗ «Об обеспечении оказания юридической помощи в Иркутской области» (Ведомости Законодательного Собрания Иркутской области, 2012, № 48; Областная, 2013, 30 декабря; 2014, 14 мая, 16 июля) изменение, заменив слово «трудовую» словом «страховую».

Статья 10

Настоящий Закон вступает в силу с 1 января 2015 года, но не ранее чем через десять календарных дней после дня его официального опубликования.

Губернатор
Иркутской области
С.В. Ерощенко

г. Иркутск
30 декабря 2014 года
№ 176-ОЗ

ПОСТАНОВЛЕНИЕ ЗАКОНОДАТЕЛЬНОГО СОБРАНИЯ
ИРКУТСКОЙ ОБЛАСТИ

15 О Законе Иркутской области «О внесении изменений в Программу социально-экономического развития Иркутской области на 2011 – 2015 годы»

В соответствии со статьей 72 Регламента Законодательного Собрания Иркутской области Законодательное Собрание Иркутской области

ПОСТАНОВЛЯЕТ:

1. Принять Закон Иркутской области «О внесении изменений в Программу социально-экономического развития Иркутской области на 2011 – 2015 годы».

2. Направить данный Закон Иркутской области Губернатору Иркутской области Ерощенко С.В. для обнародования.

Председатель
Законодательного Собрания
Л.М. Берлина

г. Иркутск
24.12.2014
№ 20/23-ЗС

ЗАКОН ИРКУТСКОЙ ОБЛАСТИ

16 О ВНЕСЕНИИ ИЗМЕНЕНИЙ В ПРОГРАММУ СОЦИАЛЬНО-ЭКОНОМИЧЕСКОГО РАЗВИТИЯ ИРКУТСКОЙ ОБЛАСТИ НА 2011 – 2015 ГОДЫ

Статья 1

Внести в Программу социально-экономического развития Иркутской области на 2011 – 2015 годы, утвержденную Законом Иркутской области от 31 декабря 2010 года № 143-ОЗ «Программа социально-экономического развития Иркутской области на 2011 – 2015 годы» (Ведомости Законодательного Собрания Иркутской области, 2011, № 28, т. 3), следующие изменения:

в абзаце восьмом раздела «Агропромышленный комплекс» слова «федеральных целевых программ, долгосрочных целевых» заменить словами «государственных программ Российской Федерации, государственных»;

в разделе «Административная реформа»:

в абзаце двадцать пятом слова «долгосрочных целевых программ» заменить словами «государственных программ Иркутской области»;

в абзаце двадцать восьмом слова «долгосрочных целевых программах» заменить словами «государственных программах Иркутской области»;

в абзаце тридцать третьем слова «долгосрочных целевых программ» заменить словами «государственных программ Иркутской области»;

в разделе «Задача 1. Улучшение демографической ситуации»:

в абзаце четвертом слова «учреждениями здравоохранения» заменить словами «медицинскими организациями»;

в абзаце пятом слова «областных государственных учреждений» заменить словами «медицинских организаций»;

в абзаце восьмом слова «учреждений» заменить словом «организаций»;

в абзаце девятом слова «учреждений здравоохранения» заменить словами «медицинских организаций»;

в разделе «Задача 2. Развитие системы здравоохранения и улучшение состояния здоровья населения»:

в абзаце втором слова «учреждений здравоохранения» заменить словами «медицинских организаций»;

в абзаце третьем слова «учреждений здравоохранения» заменить словами «медицинских организаций»;

в абзаце четвертом слова «государственных и муниципальных учреждениях здравоохранения» заменить словами «медицинских организациях государственной системы здравоохранения», слова «(в рамках муниципальных целевых программ в соответствии с законодательством)» исключить, слова «государственных и муниципальных учреждений здравоохранения» заменить словами «медицинских организаций государственной системы

здравоохранения», слова «государственными учебными заведениями» заменить словами «образовательными организациями»;

в абзаце пятом слова «учреждений здравоохранения» заменить словами «медицинских организаций»;

в абзаце седьмом слова «учреждений здравоохранения» заменить словами «медицинских организаций»;

в разделе «Задача 3. Создание благоприятных условий для увеличения охвата населения спортом и физической культурой и улучшение имиджа Иркутской области по отдельным видам спорта высших достижений»:

в абзаце втором слово «учреждениях» заменить словом «организациях»;

в абзаце третьем слово «учреждений» заменить словом «организаций»;

в абзаце седьмом слово «учреждениях» заменить словами «образовательных организациях»;

в абзаце десятом слово «учреждениях» заменить словом «организациях»;

в разделе «Задача 4. Создание благоприятных условий для жизни и занятости молодежи на территории Иркутской области»:

в абзаце восьмом слова «медико-социальной и социальной реабилитации» заменить словами «медицинской реабилитации и социальной реабилитации»;

в абзаце девятом слово «учреждений» заменить словом «организаций»;

в разделе «Задача 5. Создание условий для получения доступного и качественного образования»:

в абзаце третьем слово «учреждений» заменить словом «организаций», слово «учреждениях» заменить словом «организациях»;

в абзаце четвертом слово «учреждений» заменить словом «организаций», слово «учреждениях» заменить словом «организациях»;

в абзаце пятом слово «учреждений» заменить словом «организаций»;

в абзаце шестом слово «учреждений» заменить словом «организаций»;

в абзаце седьмом слово «учреждений» заменить словом «организаций»;

в абзаце восьмом слово «учреждениях» заменить словом «организациях»;

в абзаце девятом слово «учреждений» заменить словом «организаций»;

в абзаце одиннадцатом слово «учреждениях» заменить словом «организациях»;

в абзаце шестнадцатом слово «учреждений» заменить словом «организаций»;

в абзаце девятнадцатом слово «среднего» исключить;

в абзаце двадцатом слова «образовательных учреждений высшего профессионального образования» заменить словами «образовательных организаций высшего образования»;

в разделе «Задача 7. Улучшение качества жизни социально незащищенных групп населения»:

в абзаце третьем слово «учреждений» заменить словом «организаций», слова «за счет изменения типов учреждений социального обслуживания» исключить;

в абзаце пятом слово «учреждений» заменить словом «организаций»;

в абзаце шестом слово «учреждения» заменить словом «организации», слово «учреждений» заменить словом «организаций»;

в абзаце седьмом слово «учреждений» заменить словом «организаций»;

в абзаце восьмом слова «(мероприятия в рамках реализации долгосрочной целевой программы «Доступная среда для инвалидов» на 2011 – 2015 годы, утвержденной постановлением Правительства Иркутской области от 12 октября 2010 года № 248-пп)» исключить;

в абзаце четырнадцатом слова «Закона Иркутской области от 22 июня 2010 года № 50-ОЗ «О дополнительных гарантиях прав детей-сирот и детей, оставшихся без попечения родителей, на жилое помещение в Иркутской области» заменить словами «Закона Иркутской области от 28 декабря 2012 года № 164-ОЗ «О порядке обеспечения детей-сирот и детей, оставшихся без попечения родителей, лиц из числа детей-сирот и детей, оставшихся без попечения родителей, жилыми помещениями в Иркутской области»;

в абзаце пятнадцатом раздела «Задача 1. Обеспечение эффективного использования природных энергетических ресурсов и потенциала энергетического сектора в условиях устойчивого роста экономики Иркутской области и повышения качества жизни населения» слова «(мероприятия долгосрочной целевой программы «Газификация Иркутской области на 2011 – 2015 годы», утвержденной постановлением Правительства Иркутской области от 18 октября 2010 года № 266-пп)» исключить;

в абзаце двенадцатом раздела «Задача 3. Эффективное управление лесными ресурсами, увеличение отдачи от лесного сектора экономики за счет развития существующих и освоения новых технологичных секторов производства» слова «учреждений профессионального образования» заменить словами «профессиональных образовательных организаций»;

в абзаце пятнадцатом раздела «Задача 4. Обеспечение продовольственной безопасности Иркутской области (с одновременным развитием населенных пунктов, находящихся в сельской местности) и развитие сельскохозяйственных рынков» слово «учреждений» заменить словом «организаций»;

в разделе «Задача 6. Повышение конкурентоспособности экономики Иркутской области за счет определения отраслевой специализации на рынках инновационных товаров и услуг и увеличения реализации инновационной продукции, технологий и научных разработок»:

в абзаце четвертом слова «образовательных учреждений высшего профессионального образования» заменить словами «образовательных организаций высшего образования»;

в абзаце четырнадцатом слова «образовательных учреждений высшего профессионального образования» заменить словами «образовательных организаций высшего образования»;

в разделе «Задача 7. Повышение конкурентоспособности субъектов малого и среднего предпринимательства на внутреннем, межрегиональном и международном рынках» сноску 3 признать утратившей силу;

в абзаце восьмом раздела «Задача 5. Создание необходимых условий для перехода муниципальных образований Иркутской области в режим устойчивого и комплексного социально-экономического развития» слова «(долгосрочная целевая программа «Социальное развитие села Иркутской области на 2011 – 2014 годы», утвержденная постановлением Правительства Иркутской области от 18 октября 2010 года № 267-пп, областная государственная целевая программа «Обеспечение земельных участков коммунальной инфраструктурой в целях жилищного строительства на территории Иркутской области на 2008 – 2011 годы», утвержденная постановлением Законодательного собрания Иркутской области от 17.09.2008 № 45/37-ЗС, и другие)» исключить;

в разделе «Механизмы реализации программы»:

абзац четвертый изложить в следующей редакции:

«реализация государственных программ Иркутской области, ведомственных целевых программ;»;

абзац шестой изложить в следующей редакции:

«закупка товаров, работ, услуг для обеспечения государственных нужд;»;

в абзаце четвертом раздела «Механизм реализации программных мероприятий» слова «долгосрочных (ведомственных) целевых программ» заменить словами «государственных программ Иркутской области, ведомственных целевых программ»;

в разделе «Инструментарий Программы»:

в абзаце шестом слова «долгосрочным целевым программам» заменить словами «государственным программам Иркутской области»;

абзац двенадцатый изложить в следующей редакции:

«закупка социальных услуг для обеспечения государственных или муниципальных нужд;»;

в абзаце тридцать шестом слова «долгосрочных (ведомственных) целевых программ» заменить словами «государственных программ Иркутской области, ведомственных целевых программ»;

в абзаце тридцать седьмом слова «долгосрочных (ведомственных) целевых программ» заменить словами «государственных программ Иркутской области, ведомственных целевых программ»;

в абзаце тридцать восьмом слова «долгосрочных (ведомственных) целевых программ» заменить словами «государственных программ Иркутской области, ведомственных целевых программ»;

в абзаце тридцать девятом слова «долгосрочные (ведомственные) целевые программы» заменить словами «государственные программы Иркутской области, ведомственные целевые программы»;

в абзаце сороковом слова «долгосрочных (ведомственных) целевых программ» заменить словами «государственных программ Иркутской области, ведомственных целевых программ»;

в абзаце двенадцатом раздела «Оценка эффективности социально-экономических и экологических последствий от реализации программы» предложение «Выбор показателей был осуществлен на основании Указа Президента Российской Федерации от 28 июня 2007 года № 825 «Об оценке эффективности деятельности органов исполнительной власти субъектов Российской Федерации» и распоряжения Губернатора Иркутской области от 14 апреля 2008 года № 269-р «О системе целеполагания исполнительных органов государственной власти Иркутской области.» исключить;

во втором предложении абзаца пятнадцатого раздела «Организация управления программой и контроль хода ее реализации» слова «очередной финансовый год» дополнить словами «и плановый период».

Статья 2

Настоящий Закон вступает в силу после дня его официального опубликования.

Губернатор
Иркутской области
С.В. Ерощенко

г. Иркутск
21 января 2015 года
№ 2-ОЗ

ПОСТАНОВЛЕНИЕ ЗАКОНОДАТЕЛЬНОГО СОБРАНИЯ
ИРКУТСКОЙ ОБЛАСТИ

17 О Законе Иркутской области «О внесении изменений в статью 11 Закона Иркутской области «Об отдельных вопросах муниципальной службы в Иркутской области»

В соответствии со статьей 72 Регламента Законодательного Собрания Иркутской области Законодательное Собрание Иркутской области

ПОСТАНОВЛЯЕТ:

1. Принять Закон Иркутской области «О внесении изменений в статью 11 Закона Иркутской области «Об отдельных вопросах муниципальной службы в Иркутской области».

2. Направить данный Закон Иркутской области Губернатору Иркутской области Ерощенко С.В. для обнародования.

Председатель
Законодательного Собрания
Л.М. Берлина

г. Иркутск
24.12.2014
№ 20/24а-ЗС

18 О ВНЕСЕНИИ ИЗМЕНЕНИЙ В СТАТЬЮ 11 ЗАКОНА ИРКУТСКОЙ ОБЛАСТИ «ОБ ОТДЕЛЬНЫХ ВОПРОСАХ МУНИЦИПАЛЬНОЙ СЛУЖБЫ В ИРКУТСКОЙ ОБЛАСТИ»

Статья 1

Внести в статью 11 Закона Иркутской области от 15 октября 2007 года № 88-оз «Об отдельных вопросах муниципальной службы в Иркутской области» (Ведомости Законодательного собрания Иркутской области, 2007, № 34, т. 1; 2008, № 44, т. 1; Ведомости Законодательного Собрания Иркутской области, 2009, № 5, т. 2, № 14, т. 1; 2010, № 25, т. 1; 2011, № 36, т. 2; 2012, № 42, т. 2, № 48; 2013, № 54, № 57, т. 1; Областная, 2013, 30 декабря; 2014, 17 марта, 11 июля, 5 ноября) следующие изменения:

1) в части 2:

в абзаце первом слова «трудовой пенсии по старости, трудовой пенсии по инвалидности, назначенным в соответствии с Федеральным законом от 17 декабря 2001 года № 173-ФЗ «О трудовых пенсиях в Российской Федерации» (далее – трудовая пенсия по старости, трудовая пенсия по инвалидности соответственно)» заменить словами «страховой пенсии по старости, страховой пенсии по инвалидности, назначенным в соответствии с Федеральным законом от 28 декабря 2013 года № 400-ФЗ «О страховых пенсиях» (далее – страховая пенсия по старости, страховая пенсия по инвалидности соответственно)»;

в абзаце втором слово «трудовой» заменить словом «страховой»;

2) в части 3:

абзац первый изложить в следующей редакции:

«3. Муниципальным служащим при наличии стажа муниципальной службы не менее 15 лет пенсия за выслугу лет назначается в размере 45 процентов от 2,8 суммы должностного оклада и ежемесячной надбавки к должностному окладу за классный чин на день его увольнения с муниципальной службы за вычетом страховой пенсии по старости или страховой пенсии по инвалидности, фиксированной выплаты к страховой пенсии и повышений фиксированной выплаты к страховой пенсии, установленных в соответствии с Федеральным законом от 28 декабря 2013 года № 400-ФЗ «О страховых пенсиях», либо за вычетом пенсии, назначенной в соответствии с Законом Российской Федерации «О занятости населения в Российской Федерации». За каждый полный год стажа муниципальной службы сверх 15 лет пенсия за выслугу лет увеличивается на 3 процента от 2,8 суммы должностного оклада и ежемесячной надбавки к должностному окладу за классный чин на день его увольнения с муниципальной службы. При этом общая сумма пенсии за выслугу лет и страховой пенсии по старости или страховой пенсии по инвалид-

ности, фиксированной выплаты к страховой пенсии и повышений фиксированной выплаты к страховой пенсии либо общая сумма пенсии за выслугу лет и пенсии, назначенной в соответствии с Законом Российской Федерации «О занятости населения в Российской Федерации», не может превышать 75 процентов от 2,8 суммы должностного оклада и ежемесячной надбавки к должностному окладу за классный чин на день его увольнения с муниципальной службы.»;

абзац второй изложить в следующей редакции:

«При определении размера пенсии за выслугу лет в порядке, установленном абзацем первым настоящей части, не учитываются суммы повышений фиксированной выплаты к страховой пенсии, приходящиеся на нетрудоспособных членов семьи, в связи с достижением возраста 80 лет или наличием инвалидности I группы, и суммы, полагающиеся в связи с валоризацией пенсионных прав, предусмотренные Федеральным законом от 17 декабря 2001 года № 173-ФЗ «О трудовых пенсиях в Российской Федерации».»;

3) абзац первый части 4 изложить в следующей редакции:

«4. Пенсия за выслугу лет подлежит перерасчету при изменении размера страховой пенсии по старости или страховой пенсии по инвалидности, изменении размера фиксированной выплаты к страховой пенсии и (или) повышений фиксированной выплаты к страховой пенсии, либо при изменении размера пенсии, назначенной в соответствии с Законом Российской Федерации «О занятости населения в Российской Федерации», а также в иных случаях в соответствии с законодательством.».

Статья 2

Настоящий Закон вступает в силу 1 января 2015 года, но не ранее чем через десять календарных дней после дня его официального опубликования.

Губернатор
Иркутской области
С.В. Ерощенко

г. Иркутск
30 декабря 2014 года
№ 180-ОЗ

ПОСТАНОВЛЕНИЕ ЗАКОНОДАТЕЛЬНОГО СОБРАНИЯ
ИРКУТСКОЙ ОБЛАСТИ

19 О Законе Иркутской области «О внесении изменения в приложение 2 к Закону Иркутской области «О наделении органов местного самоуправления областными государственными полномочиями по определению персонального состава и обеспечению деятельности административных комиссий»

В соответствии со статьей 66 Регламента Законодательного Собрания Иркутской области Законодательное Собрание Иркутской области

ПОСТАНОВЛЯЕТ:

1. Принять Закон Иркутской области «О внесении изменения в приложение 2 к Закону Иркутской области «О наделении органов местного самоуправления областными государственными полномочиями по определению персонального состава и обеспечению деятельности административных комиссий».

2. Направить данный Закон Иркутской области Губернатору Иркутской области Ерощенко С.В. для обнародования.

Председатель
Законодательного Собрания
Л.М. Берлина

г. Иркутск
24.12.2014
№ 20/25а-ЗС

ЗАКОН ИРКУТСКОЙ ОБЛАСТИ

20

О ВНЕСЕНИИ ИЗМЕНЕНИЯ В ПРИЛОЖЕНИЕ 2 К ЗАКОНУ ИРКУТСКОЙ ОБЛАСТИ «О НАДЕЛЕНИИ ОРГАНОВ МЕСТНОГО САМОУПРАВЛЕНИЯ ОБЛАСТНЫМИ ГОСУДАРСТВЕННЫМИ ПОЛНОМОЧИЯМИ ПО ОПРЕДЕЛЕНИЮ ПЕРСОНАЛЬНОГО СОСТАВА И ОБЕСПЕЧЕНИЮ ДЕЯТЕЛЬНОСТИ АДМИНИСТРАТИВНЫХ КОМИССИЙ»

Статья 1

Внести в приложение 2 к Закону Иркутской области от 8 мая 2009 года № 20-оз «О наделении органов местного самоуправления областными государственными полномочиями по определению персонального состава и обеспечению деятельности административных комиссий» (Ведомости Законодательного Собрания Иркутской области, 2009, № 9; 2010, № 17, т. 1; 2012, № 40) изменение, заменив в абзаце восьмом цифры «15» цифрами «9,2».

Статья 2

Настоящий Закон вступает в силу 1 января 2015 года, но не ранее чем после дня его официального опубликования.

Губернатор
Иркутской области
С.В. Ерошенко

г. Иркутск
30 декабря 2014 года
№ 171-ОЗ

ПОСТАНОВЛЕНИЕ ЗАКОНОДАТЕЛЬНОГО СОБРАНИЯ
ИРКУТСКОЙ ОБЛАСТИ

21 О Законе Иркутской области «О внесении изменений в статью 3 Закона Иркутской области «Об отдельных вопросах формирования органов местного самоуправления муниципальных образований Иркутской области»

В соответствии со статьей 72 Регламента Законодательного Собрания Иркутской области Законодательное Собрание Иркутской области

ПОСТАНОВЛЯЕТ:

1. Принять Закон Иркутской области «О внесении изменений в статью 3 Закона Иркутской области «Об отдельных вопросах формирования органов местного самоуправления муниципальных образований Иркутской области».

2. Направить данный Закон Иркутской области Губернатору Иркутской области Ерощенко С.В. для обнародования.

Председатель
Законодательного Собрания
Л.М. Берлина

г. Иркутск
24.12.2014
№ 20/26а-ЗС

ЗАКОН ИРКУТСКОЙ ОБЛАСТИ

22 О ВНЕСЕНИИ ИЗМЕНЕНИЙ В СТАТЬЮ 3 ЗАКОНА ИРКУТСКОЙ ОБЛАСТИ «ОБ ОТДЕЛЬНЫХ ВОПРОСАХ ФОРМИРОВАНИЯ ОРГАНОВ МЕСТНОГО САМОУПРАВЛЕНИЯ МУНИЦИПАЛЬНЫХ ОБРАЗОВАНИЙ ИРКУТСКОЙ ОБЛАСТИ»

Статья 1

Внести в статью 3 Закона Иркутской области от 30 мая 2014 года № 54-ОЗ «Об отдельных вопросах формирования органов местного самоуправления муниципальных образований Иркутской области» (Областная, 2014, 2 июня) следующие изменения:

1) часть 1 дополнить словами «, за исключением случая, предусмотренного частью 1¹ настоящей статьи»;

2) дополнить частью 1¹ следующего содержания:

«1¹. Глава муниципального образования Иркутской области, наделенного статусом городского округа, на территории которого находится административный центр Иркутской области, избирается представительным органом этого муниципального образования из своего состава и исполняет полномочия его председателя.».

Статья 2

Настоящий Закон вступает в силу через десять календарных дней после дня его официального опубликования.

Губернатор
Иркутской области
С.В. Ерощенко

г. Иркутск
26 декабря 2014 года
№ 170-ОЗ

ПОСТАНОВЛЕНИЕ ЗАКОНОДАТЕЛЬНОГО СОБРАНИЯ
ИРКУТСКОЙ ОБЛАСТИ

23 О Законе Иркутской области «О внесении изменений в отдельные законы Иркутской области»

В соответствии со статьей 72 Регламента Законодательного Собрания Иркутской области Законодательное Собрание Иркутской области

ПОСТАНОВЛЯЕТ:

1. Принять Закон Иркутской области «О внесении изменений в отдельные законы Иркутской области».

2. Направить данный Закон Иркутской области Губернатору Иркутской области Ерощенко С.В. для обнародования.

Председатель
Законодательного Собрания
Л.М. Берлина

г. Иркутск
24.12.2014
№ 20/27а-ЗС

24 О ВНЕСЕНИИ ИЗМЕНЕНИЙ В ОТДЕЛЬНЫЕ ЗАКОНЫ ИРКУТСКОЙ ОБЛАСТИ

Статья 1

Внести в Закон Иркутской области от 29 декабря 2007 года № 152-оз «О пенсии за выслугу лет гражданам, замещавшим должности государственной гражданской службы Иркутской области» (Ведомости Законодательного собрания Иркутской области, 2008, № 38, т. 1; Ведомости Законодательного Собрания Иркутской области, 2010, № 25, т. 1; 2011, № 34, т. 2; 2012, № 40, № 42, т. 2, № 43, № 47, т. 1; Областная, 2013, 23 декабря; 2014, 18 июля) следующие изменения:

1) в статье 2:

в абзаце втором части 1 слово «трудовую» заменить словом «страховую»;

часть 3 изложить в следующей редакции:

«3. Пенсия за выслугу лет устанавливается к страховой пенсии по старости, страховой пенсии по инвалидности в соответствии с Федеральным законом от 28 декабря 2013 года № 400-ФЗ «О страховых пенсиях» (далее – страховая пенсия по старости, страховая пенсия по инвалидности соответственно), пенсии в соответствии с Законом Российской Федерации от 19 апреля 1991 года № 1032-1 «О занятости населения в Российской Федерации» (далее – пенсия, назначенная в соответствии с Законом Российской Федерации «О занятости населения в Российской Федерации»).»;

2) часть 1 статьи 3 изложить в следующей редакции:

«1. Областным гражданским служащим при наличии стажа областной гражданской службы не менее пятнадцати лет пенсия за выслугу лет назначается в размере 45 процентов от 2,8 оклада месячного денежного содержания областного гражданского служащего на день его увольнения с областной гражданской службы за вычетом страховой пенсии по старости или страховой пенсии по инвалидности, фиксированной выплаты к страховой пенсии и повышений фиксированной выплаты к страховой пенсии, установленных в соответствии с Федеральным законом от 28 декабря 2013 года № 400-ФЗ «О страховых пенсиях», либо за вычетом пенсии, назначенной в соответствии с Законом Российской Федерации «О занятости населения в Российской Федерации». За каждый полный год стажа областной гражданской службы сверх пятнадцати лет пенсия за выслугу лет увеличивается на 3 процента от 2,8 оклада месячного денежного содержания областного гражданского служащего. При этом общая сумма пенсии за выслугу лет и страховой пенсии по старости или страховой пенсии по инвалидности, фиксированной выплаты к страховой пенсии и повышений фиксированной выплаты к страховой пенсии

либо общая сумма пенсии за выслугу лет и пенсии, назначенной в соответствии с Законом Российской Федерации «О занятости населения в Российской Федерации», не может превышать 75 процентов от 2,8 оклада месячного денежного содержания областного гражданского служащего.

При определении размера пенсии за выслугу лет в порядке, установленном абзацем первым настоящей части, не учитываются суммы повышений фиксированной выплаты к страховой пенсии, приходящиеся на нетрудоспособных членов семьи, в связи с достижением возраста 80 лет или наличием инвалидности I группы, и суммы, полагающиеся в связи с валоризацией пенсионных прав, предусмотренные Федеральным законом от 17 декабря 2001 года № 173-ФЗ «О трудовых пенсиях в Российской Федерации».);

3) в статье 4:

в части 3 слово «трудовой» заменить словом «страховой»;

часть 4 изложить в следующей редакции:

«4. Пенсия за выслугу лет подлежит перерасчету при изменении размера страховой пенсии по старости или страховой пенсии по инвалидности, изменении размера фиксированной выплаты к страховой пенсии и (или) повышений фиксированной выплаты к страховой пенсии либо при изменении размера пенсии, назначенной в соответствии с Законом Российской Федерации «О занятости населения в Российской Федерации», а также в иных случаях в соответствии с законодательством.»;

4) пункт 4 части 1 статьи 4¹ изложить в следующей редакции:

«4) справка территориального органа Пенсионного фонда Российской Федерации по месту жительства областного гражданского служащего о размере страховой пенсии по старости или страховой пенсии по инвалидности либо пенсии, назначенной в соответствии с Законом Российской Федерации «О занятости населения в Российской Федерации», а также о размере фиксированной выплаты к страховой пенсии, повышений фиксированной выплаты к страховой пенсии и сумм, полагающихся в связи с валоризацией пенсионных прав, предусмотренных Федеральным законом от 17 декабря 2001 года № 173-ФЗ «О трудовых пенсиях в Российской Федерации», на дату возникновения права на пенсию за выслугу лет.».

Статья 2

Внести в Закон Иркутской области от 13 декабря 2010 года № 125-ОЗ «О государственных должностях Иркутской области» (Ведомости Законодательного Собрания Иркутской области, 2010, № 26; 2011, № 29, № 32, т. 1; 2012, № 41, № 46, т. 1, № 49, № 50; 2013, № 56; Областная, 2013, 23 декабря, 25 декабря, 27 декабря; 2014, 11 июля) следующие изменения:

1) в пункте 4 части 1¹ статьи 6:

слово «трудовой» заменить словом «страховой»;

слово «трудовая» заменить словом «страховая»;

2) в пункте 4 части 1 статьи 11 слово «трудовой» заменить словом «страховой»;

3) в статье 15:

в наименовании слово «трудовой» заменить словом «страховой»;

в части 1:

в абзаце первом слово «трудовой» заменить словом «страховой»;

в абзаце втором слово «трудовой» заменить словом «страховой»;

часть 2 изложить в следующей редакции:

«2. Ежемесячная доплата к страховой пенсии по старости (инвалидности) лицу, указанному в части 1 настоящей статьи, устанавливается в таком размере, чтобы сумма страховой пенсии по старости (инвалидности), фиксированной выплаты к страховой пенсии, повышенный фиксированной выплаты к страховой пенсии и ежемесячной доплаты к страховой пенсии по старости (инвалидности) составила 80 процентов от суммы месячного денежного вознаграждения и ежемесячного денежного поощрения лица, замещающего областную государственную должность Губернатора Иркутской области.»;

в части 3 слово «трудовой» заменить словом «страховой»;

часть 4 изложить в следующей редакции:

«4. При определении размера ежемесячной доплаты к страховой пенсии по старости (инвалидности) в порядке, установленном частью 2 настоящей статьи, не учитываются суммы повышенный фиксированной выплаты к страховой пенсии, приходящиеся на нетрудоспособных членов семьи, в связи с достижением возраста 80 лет или наличием инвалидности I группы, и суммы, полагающиеся в связи с валоризацией пенсионных прав, предусмотренные Федеральным законом от 17 декабря 2001 года № 173-ФЗ «О трудовых пенсиях в Российской Федерации.»;

в части 5 слово «трудовой» заменить словом «страховой»;

в части 6 слово «трудовой» заменить словом «страховой»;

в части 7 слово «трудовой» заменить словом «страховой»;

в части 8:

в абзаце первом слово «трудовой» заменить словом «страховой»;

в абзаце втором слово «трудовой» заменить словом «страховой»;

в части 9 слово «трудовой» заменить словом «страховой»;

в части 10 слово «трудовой» заменить словом «страховой»;

4) в статье 16:

в наименовании слово «трудовой» заменить словом «страховой»;

в части 1:

в абзаце первом:

слово «трудovou» заменить словом «страховую»;

слово «трудовой» заменить словом «страховой»;

в абзаце втором слово «трудовой» заменить словом «страховой»;

часть 2 изложить в следующей редакции:

«2. Ежемесячная доплата к страховой пенсии по старости (инвалидности) лицам, указанным в части 1 настоящей статьи, устанавливается в таком

размере, чтобы сумма страховой пенсии по старости (инвалидности), фиксированной выплаты к страховой пенсии, повышений фиксированной выплаты к страховой пенсии и ежемесячной доплаты к страховой пенсии по старости (инвалидности) составила 45 процентов от 2,8 должностного оклада по замещавшейся должности. За каждый полный год замещения областной государственной должности в Законодательном Собрании Иркутской области свыше пяти лет ежемесячная доплата к страховой пенсии по старости (инвалидности) увеличивается на 3 процента от 2,8 должностного оклада. При этом общая сумма страховой пенсии по старости (инвалидности), фиксированной выплаты к страховой пенсии, повышений фиксированной выплаты к страховой пенсии и ежемесячной доплаты к страховой пенсии по старости (инвалидности) не может превышать 75 процентов от 2,8 должностного оклада, из которого исчисляется размер ежемесячной доплаты.

Размер ежемесячной доплаты к страховой пенсии по старости (инвалидности) не может быть ниже установленной величины прожиточного минимума в целом по Иркутской области.»;

в части 3 слово «трудовой» заменить словом «страховой»;

часть 4 изложить в следующей редакции:

«4. При определении размера ежемесячной доплаты к страховой пенсии по старости (инвалидности) не учитываются суммы повышений фиксированной выплаты к страховой пенсии, приходящиеся на нетрудоспособных членов семьи, в связи с достижением возраста 80 лет или наличием инвалидности I группы, и суммы, полагающиеся в связи с валоризацией пенсионных прав, предусмотренные Федеральным законом от 17 декабря 2001 года № 173-ФЗ «О трудовых пенсиях в Российской Федерации».»;

в части 5 слово «трудовой» заменить словом «страховой»;

в части 6 слово «трудовой» заменить словом «страховой»;

в части 7 слово «трудовой» заменить словом «страховой»;

в части 8:

в абзаце первом слово «трудовой» заменить словом «страховой»;

в абзаце втором слово «трудовой» заменить словом «страховой»;

в части 9 слово «трудовой» заменить словом «страховой»;

в части 10 слово «трудовой» заменить словом «страховой»;

5) в статье 17:

в наименовании слово «трудовой» заменить словом «страховой»;

в части 1:

в абзаце первом:

слово «трудовую» заменить словом «страховую»;

слово «трудовой» заменить словом «страховой»;

в абзаце втором слово «трудовой» заменить словом «страховой»;

в абзаце третьем слова «трудовой пенсии» заменить словами «страховой пенсии»;

часть 2 изложить в следующей редакции:

«2. Ежемесячная доплата к страховой пенсии по старости (инвалидности) лицам, указанным в части 1 настоящей статьи, устанавливается в таком размере, чтобы сумма страховой пенсии по старости (инвалидности), фиксированной выплаты к страховой пенсии, повышений фиксированной выплаты к страховой пенсии и ежемесячной доплаты к страховой пенсии по старости (инвалидности) составила 45 процентов от 2,8 должностного оклада по замещавшейся должности. За каждый полный год стажа замещения областной государственной должности свыше пятнадцати лет ежемесячная доплата к страховой пенсии по старости (инвалидности) увеличивается на 3 процента от 2,8 должностного оклада. При этом общая сумма страховой пенсии по старости (инвалидности), фиксированной выплаты к страховой пенсии, повышений фиксированной выплаты к страховой пенсии и ежемесячной доплаты к страховой пенсии по старости (инвалидности) не может превышать 75 процентов от 2,8 должностного оклада, из которого исчисляется размер ежемесячной доплаты.

Размер ежемесячной доплаты к страховой пенсии по старости (инвалидности) не может быть ниже установленной величины прожиточного минимума в целом по Иркутской области.»;

в части 3 слово «трудовой» заменить словом «страховой»;

часть 4 изложить в следующей редакции:

«4. При определении размера ежемесячной доплаты к страховой пенсии по старости (инвалидности) не учитываются суммы повышений фиксированной выплаты к страховой пенсии, приходящиеся на нетрудоспособных членов семьи, в связи с достижением возраста 80 лет или наличием инвалидности I группы, и суммы, полагающиеся в связи с валоризацией пенсионных прав, предусмотренные Федеральным законом от 17 декабря 2001 года № 173-ФЗ «О трудовых пенсиях в Российской Федерации».»;

в части 5 слово «трудовой» заменить словом «страховой»;

в части 6 слово «трудовой» заменить словом «страховой»;

в части 7 слово «трудовой» заменить словом «страховой»;

в части 8:

в абзаце первом слово «трудовой» заменить словом «страховой»;

в абзаце втором слово «трудовой» заменить словом «страховой»;

в части 9 слово «трудовой» заменить словом «страховой»;

в части 10 слово «трудовой» заменить словом «страховой»;

б) в статье 17¹:

в наименовании слова «трудовой пенсии» заменить словами «страховой пенсии»;

в абзаце первом части 1 слово «трудовой» заменить словом «страховой»;

в части 2 слова «трудовой пенсии» заменить словами «страховой пенсии»;

7) в статье 29:

в абзаце первом части 1 слово «трудовой» заменить словом «страховой»;

в части 2 слово «трудовой» заменить словом «страховой»;

в части 4 слово «трудовой» заменить словом «страховой»;

в части 5 слова «назначается ежемесячная доплата к трудовой» заменить словами «назначается ежемесячная доплата к страховой».

Статья 3

Настоящий Закон вступает в силу с 1 января 2015 года, но не ранее чем через десять календарных дней после дня его официального опубликования.

Губернатор
Иркутской области
С.В. Ерощенко

г. Иркутск
30 декабря 2014 года
№ 177-ОЗ

ПОСТАНОВЛЕНИЕ ЗАКОНОДАТЕЛЬНОГО СОБРАНИЯ
ИРКУТСКОЙ ОБЛАСТИ

25 О Законе Иркутской области «О внесении изменения в пункт 1 приложения 2 к Закону Иркутской области «О наделении органов местного самоуправления отдельными областными государственными полномочиями в сфере труда»

В соответствии со статьей 66 Регламента Законодательного Собрания Иркутской области Законодательное Собрание Иркутской области

ПОСТАНОВЛЯЕТ:

1. Принять Закон Иркутской области «О внесении изменения в пункт 1 приложения 2 к Закону Иркутской области «О наделении органов местного самоуправления отдельными областными государственными полномочиями в сфере труда».

2. Направить данный Закон Иркутской области Губернатору Иркутской области Ерощенко С.В. для обнародования.

Председатель
Законодательного Собрания
Л.М. Берлина

г. Иркутск
24.12.2014
№ 20/28а-3С

ЗАКОН ИРКУТСКОЙ ОБЛАСТИ

26 О ВНЕСЕНИИ ИЗМЕНЕНИЯ В ПУНКТ 1 ПРИЛОЖЕНИЯ 2 К ЗАКОНУ ИРКУТСКОЙ ОБЛАСТИ «О НАДЕЛЕНИИ ОРГАНОВ МЕСТНОГО САМОУПРАВЛЕНИЯ ОТДЕЛЬНЫМИ ОБЛАСТНЫМИ ГОСУДАРСТВЕННЫМИ ПОЛНОМОЧИЯМИ В СФЕРЕ ТРУДА»

Статья 1

Внести в пункт 1 приложения 2 к Закону Иркутской области от 24 июля 2008 года № 63-оз «О наделении органов местного самоуправления отдельными областными государственными полномочиями в сфере труда» (Ведомости Законодательного собрания Иркутской области, 2008, № 44, т. 2; Ведомости Законодательного Собрания Иркутской области, 2009, № 13, т. 2; 2010, № 17, т. 1; Областная, 2013, 6 декабря) изменение, заменив цифры «15» цифрами «9,2».

Статья 2

Настоящий Закон вступает в силу 1 января 2015 года, но не ранее чем после дня его официального опубликования.

Губернатор
Иркутской области
С.В. Ерощенко

г. Иркутск
30 декабря 2014 года
№ 179-ОЗ

ПОСТАНОВЛЕНИЕ ЗАКОНОДАТЕЛЬНОГО СОБРАНИЯ
ИРКУТСКОЙ ОБЛАСТИ

27 О Законе Иркутской области «О внесении изменения в пункт 1 приложения 2 к Закону Иркутской области «О наделении органов местного самоуправления областными государственными полномочиями по хранению, комплектованию, учету и использованию архивных документов, относящихся к государственной собственности Иркутской области»

В соответствии со статьей 66 Регламента Законодательного Собрания Иркутской области Законодательное Собрание Иркутской области

ПОСТАНОВЛЯЕТ:

1. Принять Закон Иркутской области «О внесении изменения в пункт 1 приложения 2 к Закону Иркутской области «О наделении органов местного самоуправления областными государственными полномочиями по хранению, комплектованию, учету и использованию архивных документов, относящихся к государственной собственности Иркутской области».

2. Направить данный Закон Иркутской области Губернатору Иркутской области Ерощенко С.В. для обнародования.

Председатель
Законодательного Собрания
Л.М. Берлина

г. Иркутск
24.12.2014
№ 20/29а-ЗС

ЗАКОН ИРКУТСКОЙ ОБЛАСТИ

28

О ВНЕСЕНИИ ИЗМЕНЕНИЯ В ПУНКТ 1 ПРИЛОЖЕНИЯ 2 К ЗАКОНУ ИРКУТСКОЙ ОБЛАСТИ «О НАДЕЛЕНИИ ОРГАНОВ МЕСТНОГО САМОУПРАВЛЕНИЯ ОБЛАСТНЫМИ ГОСУДАРСТВЕННЫМИ ПОЛНОМОЧИЯМИ ПО ХРАНЕНИЮ, КОМПЛЕКТОВАНИЮ, УЧЕТУ И ИСПОЛЬЗОВАНИЮ АРХИВНЫХ ДОКУМЕНТОВ, ОТНОСЯЩИХСЯ К ГОСУДАРСТВЕННОЙ СОБСТВЕННОСТИ ИРКУТСКОЙ ОБЛАСТИ»

Статья 1

Внести в пункт 1 приложения 2 к Закону Иркутской области от 18 июля 2008 года № 47-оз «О наделении органов местного самоуправления областными государственными полномочиями по хранению, комплектованию, учету и использованию архивных документов, относящихся к государственной собственности Иркутской области» (Ведомости Законодательного собрания Иркутской области, 2008, № 44, т. 3; Ведомости Законодательного Собрания Иркутской области, 2009, № 13, т. 2; 2010, № 17, т. 1; 2012, № 49; Областная, 2013, 6 ноября) изменение, заменив в абзаце четырнадцатом цифры «30» цифрами «23,5».

Статья 2

Настоящий Закон вступает в силу 1 января 2015 года, но не ранее чем после дня его официального опубликования.

Губернатор
Иркутской области
С.В. Ерощенко

г. Иркутск
30 декабря 2014 года
№ 172-ОЗ

ПОСТАНОВЛЕНИЕ ЗАКОНОДАТЕЛЬНОГО СОБРАНИЯ
ИРКУТСКОЙ ОБЛАСТИ

29 О Законе Иркутской области «О внесении изменений в части 1 и 2 статьи 5 Закона Иркутской области «Об отдельных вопросах осуществления деятельности по опеке и попечительству в Иркутской области»

В соответствии со статьей 66 Регламента Законодательного Собрания Иркутской области Законодательное Собрание Иркутской области

ПОСТАНОВЛЯЕТ:

1. Принять Закон Иркутской области «О внесении изменений в части 1 и 2 статьи 5 Закона Иркутской области «Об отдельных вопросах осуществления деятельности по опеке и попечительству в Иркутской области».

2. Направить данный Закон Иркутской области Губернатору Иркутской области Ерощенко С.В. для обнародования.

Председатель
Законодательного Собрания
Л.М. Берлина

г. Иркутск
24.12.2014
№ 20/31а-ЗС

ЗАКОН ИРКУТСКОЙ ОБЛАСТИ

30 О ВНЕСЕНИИ ИЗМЕНЕНИЙ В ЧАСТИ 1 И 2 СТАТЬИ 5 ЗАКОНА ИРКУТСКОЙ ОБЛАСТИ «ОБ ОТДЕЛЬНЫХ ВОПРОСАХ ОСУЩЕСТВЛЕНИЯ ДЕЯТЕЛЬНОСТИ ПО ОПЕКЕ И ПОПЕЧИТЕЛЬСТВУ В ИРКУТСКОЙ ОБЛАСТИ»

Статья 1

Внести в статью 5 Закона Иркутской области от 7 декабря 2009 года № 92/58-оз «Об отдельных вопросах осуществления деятельности по опеке и попечительству в Иркутской области» (Ведомости Законодательного Собрания Иркутской области, 2009, № 16, т. 1; 2010, № 20, т. 1; 2012, № 46, т. 2; Областная, 2013, 11 ноября) следующие изменения:

1) часть 1 изложить в следующей редакции:

«1. Выплата вознаграждения, причитающегося приемным родителям, осуществляется в соответствии с настоящим Законом и нормативным правовым актом органа опеки и попечительства об организации выплаты вознаграждения, причитающегося приемным родителям.»;

2) часть 2 дополнить словами «расположенным по месту жительства приемных родителей государственным учреждением Иркутской области, подведомственным органу опеки и попечительства и включенным в перечень, утвержденный нормативным правовым актом органа опеки и попечительства».

Статья 2

Настоящий Закон вступает в силу с 1 января 2015 года, но не ранее чем через десять календарных дней после дня его официального опубликования.

Губернатор
Иркутской области
С.В. Ерошенко

г. Иркутск
30 декабря 2014 года
№ 178-ОЗ

ПОСТАНОВЛЕНИЕ ЗАКОНОДАТЕЛЬНОГО СОБРАНИЯ
ИРКУТСКОЙ ОБЛАСТИ

31 О Законе Иркутской области «О внесении изменения в часть 2 статьи 8 Закона Иркутской области «Об отдельных мерах по защите прав и законных интересов граждан – участников долевого строительства многоквартирных домов на территории Иркутской области»

В соответствии со статьей 66 Регламента Законодательного Собрания Иркутской области Законодательное Собрание Иркутской области

ПОСТАНОВЛЯЕТ:

1. Принять Закон Иркутской области «О внесении изменения в часть 2 статьи 8 Закона Иркутской области «Об отдельных мерах по защите прав и законных интересов граждан – участников долевого строительства многоквартирных домов на территории Иркутской области».

2. Направить данный Закон Иркутской области Губернатору Иркутской области Ерощенко С.В. для обнародования.

Председатель
Законодательного Собрания
Л.М. Берлина

г. Иркутск
24.12.2014
№ 20/32а-ЗС

ЗАКОН ИРКУТСКОЙ ОБЛАСТИ

32 О ВНЕСЕНИИ ИЗМЕНЕНИЯ В ЧАСТЬ 2 СТАТЬИ 8 ЗАКОНА ИРКУТСКОЙ ОБЛАСТИ «ОБ ОТДЕЛЬНЫХ МЕРАХ ПО ЗАЩИТЕ ПРАВ И ЗАКОННЫХ ИНТЕРЕСОВ ГРАЖДАН – УЧАСТНИКОВ ДОЛЕВОГО СТРОИТЕЛЬСТВА МНОГОКВАРТИРНЫХ ДОМОВ НА ТЕРРИТОРИИ ИРКУТСКОЙ ОБЛАСТИ»

Статья 1

В части 2 статьи 8 Закона Иркутской области от 19 октября 2011 года № 91-ОЗ «Об отдельных мерах по защите прав и законных интересов граждан – участников долевого строительства многоквартирных домов на территории Иркутской области» (Ведомости Законодательного Собрания Иркутской области, 2011, № 35, т. 1; 2013, № 56; Областная, 2014, 11 июня, 15 октября, 5 ноября) слова «в общественно-политической газете «Областная» и (или) размещению» заменить словами «в печатном средстве массовой информации и сетевом издании, учрежденных органами государственной власти Иркутской области для обнародования (официального опубликования) правовых актов органов государственной власти Иркутской области, иной официальной информации, а также размещению».

Статья 2

Настоящий Закон вступает в силу через десять календарных дней после дня его официального опубликования.

Губернатор
Иркутской области
С.В. Ерошенко

г. Иркутск
19 января 2015 года
№ 1-ОЗ

ПОСТАНОВЛЕНИЕ ЗАКОНОДАТЕЛЬНОГО СОБРАНИЯ
ИРКУТСКОЙ ОБЛАСТИ

33 О Законе Иркутской области «О внесении изменений в часть 2 статьи 13 Закона Иркутской области «Об отдельных вопросах защиты населения и территорий от чрезвычайных ситуаций природного и техногенного характера в Иркутской области»

В соответствии со статьей 66 Регламента Законодательного Собрания Иркутской области Законодательное Собрание Иркутской области

ПОСТАНОВЛЯЕТ:

1. Принять Закон Иркутской области «О внесении изменений в часть 2 статьи 13 Закона Иркутской области «Об отдельных вопросах защиты населения и территорий от чрезвычайных ситуаций природного и техногенного характера в Иркутской области».

2. Направить данный Закон Иркутской области Губернатору Иркутской области Ерощенко С.В. для обнародования.

Председатель
Законодательного Собрания
Л.М. Берлина

г. Иркутск
24.12.2014
№ 20/33а-ЗС

ЗАКОН ИРКУТСКОЙ ОБЛАСТИ

34 О ВНЕСЕНИИ ИЗМЕНЕНИЙ В ЧАСТЬ 2 СТАТЬИ 13 ЗАКОНА ИРКУТСКОЙ ОБЛАСТИ «ОБ ОТДЕЛЬНЫХ ВОПРОСАХ ЗАЩИТЫ НАСЕЛЕНИЯ И ТЕРРИТОРИЙ ОТ ЧРЕЗВЫЧАЙНЫХ СИТУАЦИЙ ПРИРОДНОГО И ТЕХНОГЕННОГО ХАРАКТЕРА В ИРКУТСКОЙ ОБЛАСТИ»

Статья 1

Внести в часть 2 статьи 13 Закона Иркутской области от 8 июня 2009 года № 34-оз «Об отдельных вопросах защиты населения и территорий от чрезвычайных ситуаций природного и техногенного характера в Иркутской области» (Ведомости Законодательного Собрания Иркутской области, 2009, № 11; 2010, № 25, т. 2; 2011, № 31; 2012, № 47, т. 1; 2013, № 57, т. 2; Областная, 2013, 30 декабря; 2014, 9 апреля) следующие изменения:

1) в пункте 1:

после слов «по договорам социального найма» дополнить словами «, договорам найма жилых помещений жилищного фонда социального использования»;

после слов «по договору социального найма» дополнить словами «, договору найма жилого помещения жилищного фонда социального использования»;

2) в пункте 2:

после слов «по договорам социального найма» дополнить словами «, договорам найма жилых помещений жилищного фонда социального использования»;

после слов «по договору социального найма» дополнить словами «, договору найма жилого помещения жилищного фонда социального использования».

Статья 2

Настоящий Закон вступает в силу через десять календарных дней после дня его официального опубликования.

Губернатор
Иркутской области
С.В. Ерощенко

г. Иркутск
26 января 2014 года
№ 3-ОЗ

РАЗДЕЛ II

ПОСТАНОВЛЕНИЯ ЗАКОНОДАТЕЛЬНОГО СОБРАНИЯ ИРКУТСКОЙ ОБЛАСТИ, ПРИНЯТЫЕ ЗАКОНОДАТЕЛЬНОМ СОБРАНИЕМ ИРКУТ- СКОЙ ОБЛАСТИ

ПОСТАНОВЛЕНИЕ ЗАКОНОДАТЕЛЬНОГО СОБРАНИЯ ИРКУТСКОЙ ОБЛАСТИ

35 О награждении Почетной грамотой Законодательного Собрания Ир-
кутской области Широкова Е.В.

Рассмотрев ходатайство Иркутской региональной организации Общественной организации инвалидов «Всероссийское Орден Трудового Красного Знамени общество слепых», согласованное с комитетом по здравоохранению и социальной защите Законодательного Собрания Иркутской области, учитывая решение комиссии по Регламенту, депутатской этике, информационной политике и связям с общественными объединениями Законодательного Собрания Иркутской области, руководствуясь статьями 8, 33 Закона Иркутской области от 24 декабря 2010 года № 141-ОЗ «О наградах Иркутской области и почетных званиях Иркутской области», Законодательное Собрание Иркутской области

ПОСТАНОВЛЯЕТ:

1. За активную общественно-политическую деятельность в Иркутской области, в связи с 90-летием Общероссийской общественной организации инвалидов «Всероссийское Орден Трудового Красного Знамени общество слепых» наградить Почетной грамотой Законодательного Собрания Иркутской области Широкова Евгения Валерьевича – заместителя председателя правления Иркутской региональной организации Общероссийской общественной организации инвалидов «Всероссийское Орден Трудового Красного Знамени общество слепых».

2. Данное постановление подлежит официальному опубликованию в общественно-политической газете «Областная».

Председатель
Законодательного Собрания
Л.М. Берлина

г. Иркутск
24.12.2014
№ 20/1-ЗС

ПОСТАНОВЛЕНИЕ ЗАКОНОДАТЕЛЬНОГО СОБРАНИЯ
ИРКУТСКОЙ ОБЛАСТИ

36 О награждении Почетной грамотой Законодательного Собрания
Иркутской области Ефимовой Л.В.

Рассмотрев ходатайство Чунской районной общественной организации ветеранов (пенсионеров) войны, труда, Вооруженных Сил и правоохранительных органов, согласованное с комитетом по здравоохранению и социальной защите Законодательного Собрания Иркутской области, учитывая решение комиссии по Регламенту, депутатской этике, информационной политике и связям с общественными объединениями Законодательного Собрания Иркутской области, руководствуясь статьями 8, 33 Закона Иркутской области от 24 декабря 2010 года № 141-ОЗ «О наградах Иркутской области и почетных званиях Иркутской области», Законодательное Собрание Иркутской области

ПОСТАНОВЛЯЕТ:

1. За активную общественно-политическую деятельность в Иркутской области, в связи с 70-летием Победы в Великой Отечественной войне 1941 – 1945 гг. наградить Почетной грамотой Законодательного Собрания Иркутской области Ефимову Любовь Владимировну.

2. Данное постановление подлежит официальному опубликованию в общественно-политической газете «Областная».

Председатель
Законодательного Собрания
Л.М. Берлина

г. Иркутск
24.12.2014
№ 20/2-ЗС

ПОСТАНОВЛЕНИЕ ЗАКОНОДАТЕЛЬНОГО СОБРАНИЯ
ИРКУТСКОЙ ОБЛАСТИ

37 О награждении Почетной грамотой Законодательного Собрания Иркутской области Бельской О.И.

Рассмотрев ходатайство депутата Законодательного Собрания Иркутской области Лобанова А.Ю., согласованное с комитетом по собственности и экономической политике Законодательного Собрания Иркутской области, учитывая решение комиссии по Регламенту, депутатской этике, информационной политике и связям с общественными объединениями Законодательного Собрания Иркутской области, руководствуясь статьями 8, 33 Закона Иркутской области от 24 декабря 2010 года № 141-ОЗ «О наградах Иркутской области и почетных званиях Иркутской области», Законодательное Собрание Иркутской области

ПОСТАНОВЛЯЕТ:

1. За достижения в организации благотворительной и попечительской деятельности в Иркутской области наградить Почетной грамотой Законодательного Собрания Иркутской области Бельскую Ольгу Ивановну – директора общества с ограниченной ответственностью «Управляющая компания «Весна».

2. Данное постановление подлежит официальному опубликованию в общественно-политической газете «Областная».

Председатель
Законодательного Собрания
Л.М. Берлина

г. Иркутск
24.12.2014
№ 20/3-ЗС

ПОСТАНОВЛЕНИЕ ЗАКОНОДАТЕЛЬНОГО СОБРАНИЯ
ИРКУТСКОЙ ОБЛАСТИ

38 О награждении Почетной грамотой Законодательного Собрания Иркутской области Селезнева А.П.

Рассмотрев ходатайство Иркутской городской общественной организации ветеранов (пенсионеров) войны, труда, Вооруженных Сил и правоохранительных органов, согласованное с комитетом по здравоохранению и социальной защите Законодательного Собрания Иркутской области, учитывая решение комиссии по Регламенту, депутатской этике, информационной политике и связям с общественными объединениями Законодательного Собрания Иркутской области, руководствуясь статьями 8, 33 Закона Иркутской области от 24 декабря 2010 года № 141-ОЗ «О наградах Иркутской области и почетных званиях Иркутской области», Законодательное Собрание Иркутской области

ПОСТАНОВЛЯЕТ:

1. За активную общественно-политическую деятельность в Иркутской области, в связи с 70-летием Победы в Великой Отечественной войне 1941 – 1945 гг. наградить Почетной грамотой Законодательного Собрания Иркутской области Селезнева Александра Прокопьевича.

2. Данное постановление подлежит официальному опубликованию в общественно-политической газете «Областная».

Председатель
Законодательного Собрания
Л.М. Берлина

г. Иркутск
24.12.2014
№ 20/4-ЗС

ПОСТАНОВЛЕНИЕ ЗАКОНОДАТЕЛЬНОГО СОБРАНИЯ
ИРКУТСКОЙ ОБЛАСТИ

39 О награждении Почетной грамотой Законодательного Собрания Иркутской области Борисовой О.А.

Рассмотрев ходатайство депутата Законодательного Собрания Иркутской области Истомина Г.В., согласованное с комитетом по законодательству о государственном строительстве области и местном самоуправлении Законодательного Собрания Иркутской области, учитывая решение комиссии по Регламенту, депутатской этике, информационной политике и связям с общественными объединениями Законодательного Собрания Иркутской области, руководствуясь статьями 8, 33 Закона Иркутской области от 24 декабря 2010 года № 141-ОЗ «О наградах Иркутской области и почетных званиях Иркутской области», Законодательное Собрание Иркутской области

ПОСТАНОВЛЯЕТ:

1. За значительный вклад в обеспечение прав и свобод жителей Иркутской области наградить Почетной грамотой Законодательного Собрания Иркутской области Борисову Ольгу Анатольевну – старшего помощника прокурора Иркутской области по взаимодействию с представительными (законодательными) и исполнительными органами области, органами местного самоуправления.
2. Данное постановление подлежит официальному опубликованию в общественно-политической газете «Областная».

Председатель
Законодательного Собрания
Л.М. Берлина

г. Иркутск
24.12.2014
№ 20/5-ЗС

ПОСТАНОВЛЕНИЕ ЗАКОНОДАТЕЛЬНОГО СОБРАНИЯ ИРКУТСКОЙ ОБЛАСТИ

40 О награждении Почетной грамотой Законодательного Собрания Иркутской области Морозова Ю.И.

Рассмотрев ходатайство депутата Законодательного Собрания Иркутской области Тюменева О.Н., согласованное с комитетом по законодательству о государственном строительстве области и местном самоуправлении Законодательного Собрания Иркутской области, учитывая решение комиссии по Регламенту, депутатской этике, информационной политике и связям с общественными объединениями Законодательного Собрания Иркутской области, руководствуясь статьями 8, 33 Закона Иркутской области от 24 декабря 2010 года № 141-ОЗ «О наградах Иркутской области и почетных званиях Иркутской области», Законодательное Собрание Иркутской области

ПОСТАНОВЛЯЕТ:

1. За достижения в сфере охраны общественной безопасности и правопорядка на территории Иркутской области наградить Почетной грамотой Законодательного Собрания Иркутской области Морозова Юрия Ивановича – старшего прокурора 1 отдела управления по надзору за уголовно-процессуальной и оперативно-розыскной деятельностью прокуратуры Иркутской области.

2. Данное постановление подлежит официальному опубликованию в общественно-политической газете «Областная».

Председатель
Законодательного Собрания
Л.М. Берлина

г. Иркутск
24.12.2014
№ 20/6-ЗС

ПОСТАНОВЛЕНИЕ ЗАКОНОДАТЕЛЬНОГО СОБРАНИЯ
ИРКУТСКОЙ ОБЛАСТИ

41 О награждении Почетной грамотой Законодательного Собрания Иркутской области Комаревской Н.И.

Рассмотрев ходатайство депутата Законодательного Собрания Иркутской области Носенко О.Н., согласованное с комитетом по законодательству о государственном строительстве области и местном самоуправлении Законодательного Собрания Иркутской области, учитывая решение комиссии по Регламенту, депутатской этике, информационной политике и связям с общественными объединениями Законодательного Собрания Иркутской области, руководствуясь статьями 8, 33 Закона Иркутской области от 24 декабря 2010 года № 141-ОЗ «О наградах Иркутской области и почетных званиях Иркутской области», Законодательное Собрание Иркутской области

ПОСТАНОВЛЯЕТ:

1. За активную общественно-политическую деятельность в Иркутской области наградить Почетной грамотой Законодательного Собрания Иркутской области Комаревскую Надежду Ивановну – помощника депутата Законодательного Собрания Иркутской области Сумарокова Ильи Алексеевича.

2. Данное постановление подлежит официальному опубликованию в общественно-политической газете «Областная».

Председатель
Законодательного Собрания
Л.М. Берлина

г. Иркутск
24.12.2014
№ 20/7-ЗС

ПОСТАНОВЛЕНИЕ ЗАКОНОДАТЕЛЬНОГО СОБРАНИЯ
ИРКУТСКОЙ ОБЛАСТИ

42 О награждении Почетной грамотой Законодательного Собрания Иркутской области Хандархаевой О.М.

Рассмотрев ходатайство депутата Законодательного Собрания Иркутской области Круглова В.К., согласованное с комитетом по законодательству о государственном строительстве области и местном самоуправлении Законодательного Собрания Иркутской области, учитывая решение комиссии по Регламенту, депутатской этике, информационной политике и связям с общественными объединениями Законодательного Собрания Иркутской области, руководствуясь статьями 8, 33 Закона Иркутской области от 24 декабря 2010 года № 141-ОЗ «О наградах Иркутской области и почетных званиях Иркутской области», Законодательное Собрание Иркутской области

ПОСТАНОВЛЯЕТ:

1. За достижения в сфере охраны общественной безопасности и правопорядка на территории Иркутской области наградить Почетной грамотой Законодательного Собрания Иркутской области Хандархаеву Ольгу Михайловну – помощника прокурора Аларского района.

2. Данное постановление подлежит официальному опубликованию в общественно-политической газете «Областная».

Председатель
Законодательного Собрания
Л.М. Берлина

г. Иркутск
24.12.2014
№ 20/8-ЗС

ПОСТАНОВЛЕНИЕ ЗАКОНОДАТЕЛЬНОГО СОБРАНИЯ
ИРКУТСКОЙ ОБЛАСТИ

43 О награждении Почетной грамотой Законодательного Собрания Иркутской области Новокрещеновой Т.Н.

Рассмотрев ходатайство депутата Законодательного Собрания Иркутской области Сумарокова И.А., согласованное с комитетом по социально-культурному законодательству Законодательного Собрания Иркутской области, учитывая решение комиссии по Регламенту, депутатской этике, информационной политике и связям с общественными объединениями Законодательного Собрания Иркутской области, руководствуясь статьями 8, 33 Закона Иркутской области от 24 декабря 2010 года № 141-ОЗ «О наградах Иркутской области и почетных званиях Иркутской области», Законодательное Собрание Иркутской области

ПОСТАНОВЛЯЕТ:

1. За значительный вклад в развитие культуры в Иркутской области наградить Почетной грамотой Законодательного Собрания Иркутской области Новокрещенову Татьяну Николаевну – хормейстера народного хора им. Г. Высотиной муниципального учреждения культуры «Районный дом культуры».

2. Данное постановление подлежит официальному опубликованию в общественно-политической газете «Областная».

Председатель
Законодательного Собрания
Л.М. Берлина

г. Иркутск
24.12.2014
№ 20/9-ЗС

ПОСТАНОВЛЕНИЕ ЗАКОНОДАТЕЛЬНОГО СОБРАНИЯ
ИРКУТСКОЙ ОБЛАСТИ

44 О награждении Почетной грамотой Законодательного Собрания Иркутской области Табинаева А.П.

Рассмотрев ходатайство депутата Законодательного Собрания Иркутской области Алдарова К.Р., согласованное с комитетом по законодательству о государственном строительстве области и местном самоуправлении Законодательного Собрания Иркутской области, учитывая решение комиссии по Регламенту, депутатской этике, информационной политике и связям с общественными объединениями Законодательного Собрания Иркутской области, руководствуясь статьями 8, 33 Закона Иркутской области от 24 декабря 2010 года № 141-ОЗ «О наградах Иркутской области и почетных званиях Иркутской области», Законодательное Собрание Иркутской области

ПОСТАНОВЛЯЕТ:

1. За инициативу и успехи в развитии местного самоуправления в Иркутской области наградить Почетной грамотой Законодательного Собрания Иркутской области Табинаева Анатолия Прокопьевича – мэра муниципального образования «Баяндаевский район».

2. Данное постановление подлежит официальному опубликованию в общественно-политической газете «Областная».

Председатель
Законодательного Собрания
Л.М. Берлина

г. Иркутск
24.12.2014
№ 20/10-ЗС

ПОСТАНОВЛЕНИЕ ЗАКОНОДАТЕЛЬНОГО СОБРАНИЯ
ИРКУТСКОЙ ОБЛАСТИ

45 О награждении Почетной грамотой Законодательного Собрания Иркутской области Бабкиной Т.А.

Рассмотрев ходатайство общественной организации «Иркутский областной совет женщин», согласованное с комитетом по социально-культурному законодательству Законодательного Собрания Иркутской области, учитывая решение комиссии по Регламенту, депутатской этике, информационной политике и связям с общественными объединениями Законодательного Собрания Иркутской области, руководствуясь статьями 8, 33 Закона Иркутской области от 24 декабря 2010 года № 141-ОЗ «О наградах Иркутской области и почетных званиях Иркутской области», Законодательное Собрание Иркутской области

ПОСТАНОВЛЯЕТ:

1. За активную общественно-политическую деятельность в Иркутской области наградить Почетной грамотой Законодательного Собрания Иркутской области Бабкину Тамару Антоновну – председателя Иркутской областной общественной организации «Солдатские матери Прибайкалья».

2. Данное постановление подлежит официальному опубликованию в общественно-политической газете «Областная».

Председатель
Законодательного Собрания
Л.М. Берлина

г. Иркутск
24.12.2014
№ 20/11-ЗС

ПОСТАНОВЛЕНИЕ ЗАКОНОДАТЕЛЬНОГО СОБРАНИЯ
ИРКУТСКОЙ ОБЛАСТИ

46 О награждении Почетной грамотой Законодательного Собрания Иркутской области Алексеевского И.И.

Рассмотрев ходатайство Усть-Кутской районной общественной организации ветеранов (пенсионеров) войны и труда, Вооруженных Сил и правоохранительных органов, согласованное с комитетом по здравоохранению и социальной защите Законодательного Собрания Иркутской области, учитывая решение комиссии по Регламенту, депутатской этике, информационной политике и связям с общественными объединениями Законодательного Собрания Иркутской области, руководствуясь статьями 8, 33 Закона Иркутской области от 24 декабря 2010 года № 141-ОЗ «О наградах Иркутской области и почетных званиях Иркутской области», Законодательное Собрание Иркутской области

ПОСТАНОВЛЯЕТ:

1. За активную общественно-политическую деятельность в Иркутской области, в связи с 70-летием Победы в Великой Отечественной войне 1941 – 1945 гг. наградить Почетной грамотой Законодательного Собрания Иркутской области Алексеевского Иннокентия Иннокентьевича.

2. Данное постановление подлежит официальному опубликованию в общественно-политической газете «Областная».

Председатель
Законодательного Собрания
Л.М. Берлина

г. Иркутск
24.12.2014
№ 20/12-ЗС

ПОСТАНОВЛЕНИЕ ЗАКОНОДАТЕЛЬНОГО СОБРАНИЯ
ИРКУТСКОЙ ОБЛАСТИ

47 О награждении Почетной грамотой Законодательного Собрания Иркутской области Кравцова И.А.

Рассмотрев ходатайство депутата Законодательного Собрания Иркутской области Белокобыльского С.В., согласованное с комитетом по социально-культурному законодательству Законодательного Собрания Иркутской области, учитывая решение комиссии по Регламенту, депутатской этике, информационной политике и связям с общественными объединениями Законодательного Собрания Иркутской области, руководствуясь статьями 8, 33 Закона Иркутской области от 24 декабря 2010 года № 141-ОЗ «О наградах Иркутской области и почетных званиях Иркутской области», Законодательное Собрание Иркутской области

ПОСТАНОВЛЯЕТ:

1. За значительный вклад в развитие культуры в Иркутской области, активную общественно-политическую деятельность в Иркутской области наградить Почетной грамотой Законодательного Собрания Иркутской области Кравцова Игоря Анатольевича – начальника департамента культуры администрации города Братска.

2. Данное постановление подлежит официальному опубликованию в общественно-политической газете «Областная».

Председатель
Законодательного Собрания
Л.М. Берлина

г. Иркутск
24.12.2014
№ 20/13-ЗС

ПОСТАНОВЛЕНИЕ ЗАКОНОДАТЕЛЬНОГО СОБРАНИЯ
ИРКУТСКОЙ ОБЛАСТИ

48 О награждении Почетной грамотой Законодательного Собрания Иркутской области Грачева А.А.

Рассмотрев ходатайство депутата Законодательного Собрания Иркутской области Габова Р.Ф., согласованное с комитетом по социально-культурному законодательству Законодательного Собрания Иркутской области, учитывая решение комиссии по Регламенту, депутатской этике, информационной политике и связям с общественными объединениями Законодательного Собрания Иркутской области, руководствуясь статьями 8, 33 Закона Иркутской области от 24 декабря 2010 года № 141-ОЗ «О наградах Иркутской области и почетных званиях Иркутской области», Законодательное Собрание Иркутской области

ПОСТАНОВЛЯЕТ:

1. За активную общественно-политическую деятельность в Иркутской области наградить Почетной грамотой Законодательного Собрания Иркутской области Грачева Андрея Аркадьевича – тренера Муниципального бюджетного учреждения «Спортивный центр», г. Усолье-Сибирское.

2. Данное постановление подлежит официальному опубликованию в общественно-политической газете «Областная».

Председатель
Законодательного Собрания
Л.М. Берлина

г. Иркутск
24.12.2014
№ 20/14-ЗС

ПОСТАНОВЛЕНИЕ ЗАКОНОДАТЕЛЬНОГО СОБРАНИЯ
ИРКУТСКОЙ ОБЛАСТИ

49 О назначении на должности мировых судей Иркутской области

Рассмотрев представления временно исполняющего обязанности председателя Иркутского областного суда Новокрещенова Н.С. о назначении на должности мировых судей Иркутской области, ознакомившись с учетно-характеризующими документами и материалами, руководствуясь статьей 4 Закона Иркутской области от 15 ноября 2007 года № 111-оз «О мировых судьях в Иркутской области», Законодательное Собрание Иркутской области

ПОСТАНОВЛЯЕТ:

1. Назначить на должности мировых судей Иркутской области впервые на срок полномочий три года следующие кандидатуры:

	судебный участок
г. Ангарск и Ангарский район Иркутской области Колесникова Валентина Сергеевна	№ 35
Мамско-Чуйский район Иркутской области Литвинова Ольга Александровна	№ 71

2. Данное постановление подлежит официальному опубликованию в общественно-политической газете «Областная».

Председатель
Законодательного Собрания
Л.М. Берлина

г. Иркутск
24.12.2014
№ 20/15-ЗС

ПОСТАНОВЛЕНИЕ ЗАКОНОДАТЕЛЬНОГО СОБРАНИЯ
ИРКУТСКОЙ ОБЛАСТИ

50 О проекте закона Иркутской области «О внесении изменений в статью 11 Закона Иркутской области «Об отдельных вопросах муниципальной службы в Иркутской области»

В соответствии со статьей 66 Регламента Законодательного Собрания Иркутской области Законодательное Собрание Иркутской области

ПОСТАНОВЛЯЕТ:

1. Принять проект закона Иркутской области «О внесении изменений в статью 11 Закона Иркутской области «Об отдельных вопросах муниципальной службы в Иркутской области» в 1-м чтении.

2. Комитету по законодательству о государственном строительстве области и местном самоуправлении Законодательного Собрания Иркутской области продолжить работу над указанным проектом закона Иркутской области с учетом предложений и замечаний в виде поправок для рассмотрения во 2-м чтении на данном заседании Законодательного Собрания Иркутской области.

Председатель
Законодательного Собрания
Л.М. Берлина

г. Иркутск
24.12.2014
№ 20/24-ЗС

ПОСТАНОВЛЕНИЕ ЗАКОНОДАТЕЛЬНОГО СОБРАНИЯ
ИРКУТСКОЙ ОБЛАСТИ

51 О проекте закона Иркутской области «О внесении изменения в приложение 2 к Закону Иркутской области «О наделении органов местного самоуправления областными государственными полномочиями по определению персонального состава и обеспечению деятельности административных комиссий»

В соответствии со статьей 66 Регламента Законодательного Собрания Иркутской области Законодательное Собрание Иркутской области

ПОСТАНОВЛЯЕТ:

1. Принять проект закона Иркутской области «О внесении изменения в приложение 2 к Закону Иркутской области «О наделении органов местного самоуправления областными государственными полномочиями по определению персонального состава и обеспечению деятельности административных комиссий» в 1-м чтении.

2. Направить указанный проект закона Иркутской области на лингвистическую экспертизу и рассмотреть его во 2-м (окончательном) чтении после проведения лингвистической экспертизы (без продолжения работы над ним в виде поправок).

Председатель
Законодательного Собрания
Л.М. Берлина

г. Иркутск
24.12.2014
№ 20/25-ЗС

ПОСТАНОВЛЕНИЕ ЗАКОНОДАТЕЛЬНОГО СОБРАНИЯ
ИРКУТСКОЙ ОБЛАСТИ

52 О проекте закона Иркутской области «О внесении изменений в статью 3 Закона Иркутской области «Об отдельных вопросах формирования органов местного самоуправления муниципальных образований Иркутской области»

В соответствии со статьей 66 Регламента Законодательного Собрания Иркутской области Законодательное Собрание Иркутской области

ПОСТАНОВЛЯЕТ:

1. Принять проект закона Иркутской области «О внесении изменений в статью 3 Закона Иркутской области «Об отдельных вопросах формирования органов местного самоуправления муниципальных образований Иркутской области» в 1-м чтении.

2. Комитету по законодательству о государственном строительстве области и местном самоуправлении Законодательного Собрания Иркутской области продолжить работу над указанным проектом закона Иркутской области с учетом предложений и замечаний в виде поправок для рассмотрения во 2-м чтении на данном заседании Законодательного Собрания Иркутской области.

Председатель
Законодательного Собрания
Л.М. Берлина

г. Иркутск
24.12.2014
№ 20/26-ЗС

ПОСТАНОВЛЕНИЕ ЗАКОНОДАТЕЛЬНОГО СОБРАНИЯ
ИРКУТСКОЙ ОБЛАСТИ

53 О проекте закона Иркутской области «О внесении изменений в отдельные законы Иркутской области»

В соответствии со статьей 66 Регламента Законодательного Собрания Иркутской области Законодательное Собрание Иркутской области

ПОСТАНОВЛЯЕТ:

1. Принять проект закона Иркутской области «О внесении изменений в отдельные законы Иркутской области» в 1-м чтении.

2. Комитету по законодательству о государственном строительстве области и местном самоуправлении Законодательного Собрания Иркутской области продолжить работу над указанным проектом закона Иркутской области с учетом предложений и замечаний в виде поправок для рассмотрения во 2-м чтении на данном заседании Законодательного Собрания Иркутской области.

Председатель
Законодательного Собрания
Л.М. Берлина

г. Иркутск
24.12.2014
№ 20/27-ЗС

ПОСТАНОВЛЕНИЕ ЗАКОНОДАТЕЛЬНОГО СОБРАНИЯ
ИРКУТСКОЙ ОБЛАСТИ

54 О проекте закона Иркутской области «О внесении изменения в пункт 1 приложения 2 к Закону Иркутской области «О наделении органов местного самоуправления отдельными областными государственными полномочиями в сфере труда»

В соответствии со статьей 66 Регламента Законодательного Собрания Иркутской области Законодательное Собрание Иркутской области

ПОСТАНОВЛЯЕТ:

1. Принять проект закона Иркутской области «О внесении изменения в пункт 1 приложения 2 к Закону Иркутской области «О наделении органов местного самоуправления отдельными областными государственными полномочиями в сфере труда» в 1-м чтении.

2. Направить указанный проект закона Иркутской области на лингвистическую экспертизу и рассмотреть его во 2-м (окончательном) чтении после проведения лингвистической экспертизы (без продолжения работы над ним в виде поправок).

Председатель
Законодательного Собрания
Л.М. Берлина

г. Иркутск
24.12.2014
№ 20/28-ЗС

ПОСТАНОВЛЕНИЕ ЗАКОНОДАТЕЛЬНОГО СОБРАНИЯ
ИРКУТСКОЙ ОБЛАСТИ

55 О проекте закона Иркутской области «О внесении изменения в пункт 1 приложения 2 к Закону Иркутской области «О наделении органов местного самоуправления областными государственными полномочиями по хранению, комплектованию, учету и использованию архивных документов, относящихся к государственной собственности Иркутской области»

В соответствии со статьей 66 Регламента Законодательного Собрания Иркутской области Законодательное Собрание Иркутской области

ПОСТАНОВЛЯЕТ:

1. Принять проект закона Иркутской области «О внесении изменения в пункт 1 приложения 2 к Закону Иркутской области «О наделении органов местного самоуправления областными государственными полномочиями по хранению, комплектованию, учету и использованию архивных документов, относящихся к государственной собственности Иркутской области» в 1-м чтении.

2. Направить указанный проект закона Иркутской области на лингвистическую экспертизу и рассмотреть его во 2-м (окончательном) чтении после проведения лингвистической экспертизы (без продолжения работы над ним в виде поправок).

Председатель
Законодательного Собрания
Л.М. Берлина

г. Иркутск
24.12.2014
№ 20/29-ЗС

ПОСТАНОВЛЕНИЕ ЗАКОНОДАТЕЛЬНОГО СОБРАНИЯ
ИРКУТСКОЙ ОБЛАСТИ

56 О проекте закона Иркутской области «О внесении изменений в Закон Иркутской области «Об областном бюджете на 2015 год и на плановый период 2016 и 2017 годов»

В соответствии со статьей 27 Закона Иркутской области от 23 июля 2008 года № 55-оз «О бюджетном процессе Иркутской области» и статьей 66 Регламента Законодательного Собрания Иркутской области Законодательное Собрание Иркутской области

ПОСТАНОВЛЯЕТ:

1. Принять проект закона Иркутской области «О внесении изменений в Закон Иркутской области «Об областном бюджете на 2015 год и на плановый период 2016 и 2017 годов» в 1-м чтении.

2. Направить указанный проект закона Иркутской области на лингвистическую экспертизу и рассмотреть его во 2-м и 3-м (окончательном) чтениях после проведения лингвистической экспертизы (без продолжения работы над ним в виде поправок).

Председатель
Законодательного Собрания
Л.М. Берлина

г. Иркутск
24.12.2014
№ 20/30-ЗС

ПОСТАНОВЛЕНИЕ ЗАКОНОДАТЕЛЬНОГО СОБРАНИЯ
ИРКУТСКОЙ ОБЛАСТИ

57 О проекте закона Иркутской области «О внесении изменений в части 1 и 2 статьи 5 Закона Иркутской области «Об отдельных вопросах осуществления деятельности по опеке и попечительству в Иркутской области»

В соответствии со статьей 66 Регламента Законодательного Собрания Иркутской области Законодательное Собрание Иркутской области

ПОСТАНОВЛЯЕТ:

1. Принять проект закона Иркутской области «О внесении изменений в части 1 и 2 статьи 5 Закона Иркутской области «Об отдельных вопросах осуществления деятельности по опеке и попечительству в Иркутской области» в 1-м чтении.

2. Направить указанный проект закона Иркутской области на лингвистическую экспертизу и рассмотреть его во 2-м (окончательном) чтении после проведения лингвистической экспертизы (без продолжения работы над ним в виде поправок).

Председатель
Законодательного Собрания
Л.М. Берлина

г. Иркутск
24.12.2014
№ 20/31-ЗС

ПОСТАНОВЛЕНИЕ ЗАКОНОДАТЕЛЬНОГО СОБРАНИЯ
ИРКУТСКОЙ ОБЛАСТИ

58 О проекте закона Иркутской области «О внесении изменения в часть 2 статьи 8 Закона Иркутской области «Об отдельных мерах по защите прав и законных интересов граждан – участников долевого строительства многоквартирных домов на территории Иркутской области»

В соответствии со статьей 66 Регламента Законодательного Собрания Иркутской области Законодательное Собрание Иркутской области

ПОСТАНОВЛЯЕТ:

1. Принять проект закона Иркутской области «О внесении изменения в часть 2 статьи 8 Закона Иркутской области «Об отдельных мерах по защите прав и законных интересов граждан – участников долевого строительства многоквартирных домов на территории Иркутской области» в 1-м чтении.

2. Направить указанный проект закона Иркутской области на лингвистическую экспертизу и рассмотреть его во 2-м (окончательном) чтении после проведения лингвистической экспертизы (без продолжения работы над ним в виде поправок).

Председатель
Законодательного Собрания
Л.М. Берлина

г. Иркутск
24.12.2014
№ 20/32-ЗС

ПОСТАНОВЛЕНИЕ ЗАКОНОДАТЕЛЬНОГО СОБРАНИЯ
ИРКУТСКОЙ ОБЛАСТИ

59 О проекте закона Иркутской области «О внесении изменений в часть 2 статьи 13 Закона Иркутской области «Об отдельных вопросах защиты населения и территорий от чрезвычайных ситуаций природного и техногенного характера в Иркутской области»

В соответствии со статьей 66 Регламента Законодательного Собрания Иркутской области Законодательное Собрание Иркутской области

ПОСТАНОВЛЯЕТ:

1. Принять проект закона Иркутской области «О внесении изменений в часть 2 статьи 13 Закона Иркутской области «Об отдельных вопросах защиты населения и территорий от чрезвычайных ситуаций природного и техногенного характера в Иркутской области» в 1-м чтении.

2. Направить указанный проект закона Иркутской области на лингвистическую экспертизу и рассмотреть его во 2-м (окончательном) чтении после проведения лингвистической экспертизы (без продолжения работы над ним в виде поправок).

Председатель
Законодательного Собрания
Л.М. Берлина

г. Иркутск
24.12.2014
№ 20/33-ЗС

ПОСТАНОВЛЕНИЕ ЗАКОНОДАТЕЛЬНОГО СОБРАНИЯ
ИРКУТСКОЙ ОБЛАСТИ

60 О проекте закона Иркутской области «О внесении изменений в отдельные законы Иркутской области»

В соответствии со статьей 66 Регламента Законодательного Собрания Иркутской области Законодательное Собрание Иркутской области

ПОСТАНОВЛЯЕТ:

1. Принять проект закона Иркутской области «О внесении изменений в отдельные законы Иркутской области» в 1-м чтении.
2. Комитету по здравоохранению и социальной защите Законодательного Собрания Иркутской области продолжить работу над указанным проектом закона Иркутской области с учетом предложений и замечаний в виде поправок для рассмотрения во 2-м чтении.
3. Установить предельный срок направления поправок к указанному проекту закона Иркутской области – 5 февраля 2015 года.

Председатель
Законодательного Собрания
Л.М. Берлина

г. Иркутск
24.12.2014
№ 20/34-ЗС

ПОСТАНОВЛЕНИЕ ЗАКОНОДАТЕЛЬНОГО СОБРАНИЯ
ИРКУТСКОЙ ОБЛАСТИ

61 О проекте закона Иркутской области «О внесении изменений в Закон Иркутской области «О дополнительной мере социальной поддержки семей, имеющих детей, в Иркутской области»

В соответствии со статьей 66 Регламента Законодательного Собрания Иркутской области Законодательное Собрание Иркутской области

ПОСТАНОВЛЯЕТ:

1. Принять проект закона Иркутской области «О внесении изменений в Закон Иркутской области «О дополнительной мере социальной поддержки семей, имеющих детей, в Иркутской области» в 1-м чтении.

2. Комитету по здравоохранению и социальной защите Законодательного Собрания Иркутской области продолжить работу над указанным проектом закона Иркутской области с учетом предложений и замечаний в виде поправок для рассмотрения во 2-м чтении.

3. Установить предельный срок направления поправок к указанному проекту закона Иркутской области – 5 февраля 2015 года.

Председатель
Законодательного Собрания
Л.М. Берлина

г. Иркутск
24.12.2014
№ 20/35-ЗС

ПОСТАНОВЛЕНИЕ ЗАКОНОДАТЕЛЬНОГО СОБРАНИЯ
ИРКУТСКОЙ ОБЛАСТИ

62 О проекте закона Иркутской области «О внесении изменений в Закон Иркутской области «О бесплатном предоставлении земельных участков в собственность граждан»

В соответствии со статьей 66 Регламента Законодательного Собрания Иркутской области Законодательное Собрание Иркутской области

ПОСТАНОВЛЯЕТ:

1. Принять проект закона Иркутской области «О внесении изменений в Закон Иркутской области «О бесплатном предоставлении земельных участков в собственность граждан» в 1-м чтении.

2. Комитету по законодательству о природопользовании, экологии и сельском хозяйстве Законодательного Собрания Иркутской области продолжить работу над указанным проектом закона Иркутской области с учетом предложений и замечаний в виде поправок для рассмотрения во 2-м чтении.

3. Установить предельный срок направления поправок к указанному проекту закона Иркутской области – 19 января 2015 года.

Председатель
Законодательного Собрания
Л.М. Берлина

г. Иркутск
24.12.2014
№ 20/36-ЗС

ПОСТАНОВЛЕНИЕ ЗАКОНОДАТЕЛЬНОГО СОБРАНИЯ
ИРКУТСКОЙ ОБЛАСТИ

63 О проекте закона Иркутской области «О внесении изменений в статью 3 Закона Иркутской области «О порядке заготовки пищевых ресурсов и сбора лекарственных растений гражданами для собственных нужд»

В соответствии со статьей 66 Регламента Законодательного Собрания Иркутской области Законодательное Собрание Иркутской области

ПОСТАНОВЛЯЕТ:

1. Принять проект закона Иркутской области «О внесении изменений в статью 3 Закона Иркутской области «О порядке заготовки пищевых ресурсов и сбора лекарственных растений гражданами для собственных нужд» в 1-м чтении.

2. Комитету по законодательству о природопользовании, экологии и сельском хозяйстве Законодательного Собрания Иркутской области продолжить работу над указанным проектом закона Иркутской области с учетом предложений и замечаний в виде поправок для рассмотрения во 2-м чтении.

3. Установить предельный срок направления поправок к указанному проекту закона Иркутской области – 19 января 2015 года.

Председатель
Законодательного Собрания
Л.М. Берлина

г. Иркутск
24.12.2014
№ 20/37-ЗС

ПОСТАНОВЛЕНИЕ ЗАКОНОДАТЕЛЬНОГО СОБРАНИЯ
ИРКУТСКОЙ ОБЛАСТИ

64 О плане законопроектных работ Иркутской области на 2015 год

В соответствии с частью 4 статьи 29 Закона Иркутской области от 12 января 2010 года № 1-оз «О правовых актах Иркутской области и правотворческой деятельности в Иркутской области» и статьей 90 Регламента Законодательного Собрания Иркутской области Законодательное Собрание Иркутской области

ПОСТАНОВЛЯЕТ:

1. Утвердить план законопроектных Иркутской области работ на 2015 год (прилагается).

2. Рекомендовать органам государственной власти Иркутской области в течение 2015 года обеспечить своевременную разработку и внесение в Законодательное Собрание Иркутской области проектов законов Иркутской области, направленных на приведение законодательства Иркутской области в соответствие с вновь принятыми федеральными законами.

3. Данное постановление подлежит официальному опубликованию в общественно-политической газете «Областная».

Председатель
Законодательного Собрания
Л.М. Берлина

г. Иркутск
24.12.2014
№ 20/38-ЗС

Утвержден
 постановлением
 Законодательного Собрания
 Иркутской области
 от 24.12.2014
 № 20/38-ЗС

ПЛАН

законопроектных работ Иркутской области на 2015 год

Название законопроекта (предложенный предмет регулирования законопроекта)	Субъект законодательной инициативы	Срок внесения	Ответственный комитет (комиссия) Законодательного Собрания
1	2	3	4
1. Законодательство в сфере государственного строительства области и местного самоуправления			
1.1. Об отдельных вопросах осуществления общественного контроля в Иркутской области	Губернатор Иркутской области	1 квартал	Комитет по законодательству о государственном строительстве области и местном самоуправлении
1.2. О внесении изменений в Закон Иркутской области «О правовых актах Иркутской области и правотворческой деятельности в Иркутской области» по вопросам вступления в силу правовых актов Иркутской области	Губернатор Иркутской области	1 квартал	Комитет по законодательству о государственном строительстве области и местном самоуправлении

1	2	3	4
1.3. О внесении изменений в Закон Иркутской области «О государственных должностях Иркутской области» по вопросам правового статуса лиц, замещающих государственные должности Иркутской области, и лиц, прекративших полномочия по государственным должностям Иркутской области	Губернатор Иркутской области	2 квартал	Комитет по законодательству о государственном строительстве области и местном самоуправлении
1.4. О закреплении за сельскими поселениями Иркутской области вопросов местного значения в 2016 году	Губернатор Иркутской области	3 квартал	Комитет по законодательству о государственном строительстве области и местном самоуправлении
1.5. О внесении изменений в Закон Иркутской области «О создании судебных участков и должностей мировых судей Иркутской области» по вопросам уточнения границ судебных участков мировых судей в целях обеспечения прав граждан и организаций на обращение в суд с учетом территориальной подсудности	Губернатор Иркутской области	4 квартал	Комитет по законодательству о государственном строительстве области и местном самоуправлении
1.6. О внесении изменений в Закон Иркутской области «О наградах Иркутской области и почетных званиях Иркутской области» по вопросам совершенствования порядка рассмотрения наградных материалов	Губернатор Иркутской области	4 квартал	Комитет по законодательству о государственном строительстве области и местном самоуправлении

1	2	3	4
2. Законодательство в сфере экономики и собственности			
2.1. Об утверждении Прогнозного плана (программы) приватизации областного государственного имущества на 2016 год и Основных направлений приватизации областного государственного имущества на 2016 – 2017 годы	Губернатор Иркутской области	3 квартал	Комитет по собственности и экономической политике
3. Законодательство о финансах, кредите и налоговой политике			
3.1. Об исполнении областного бюджета за 2014 год	Губернатор Иркутской области	2 квартал	Комитет по бюджету, ценообразованию, финансово-экономическому и налоговому законодательству
3.2. Об исполнении бюджета Территориального фонда обязательного медицинского страхования граждан Иркутской области за 2014 год	Губернатор Иркутской области	2 квартал	Комитет по бюджету, ценообразованию, финансово-экономическому и налоговому законодательству
3.3. О внесении изменений в Закон Иркутской области «О межбюджетных трансфертах и нормативах отчислений доходов в местные бюджеты» в части совершенствования межбюджетных отношений в связи с реформой местного самоуправления	Губернатор Иркутской области	3 квартал	Комитет по бюджету, ценообразованию, финансово-экономическому и налоговому законодательству

1	2	3	4
3.4. Об областном бюджете на 2016 год и на плановый период 2017 и 2018 годов	Губернатор Иркутской области	4 квартал	Комитет по бюджету, ценообразованию, финансово-экономическому и налоговому законодательству
3.5. О бюджете Территориального фонда обязательного медицинского страхования граждан Иркутской области на 2016 год и на плановый период 2017 и 2018 годов	Губернатор Иркутской области	4 квартал	Комитет по бюджету, ценообразованию, финансово-экономическому и налоговому законодательству
4. Законодательство в сфере социальной политики			
4.1. О внесении изменений в Закон Иркутской области «Об объектах культурного наследия (памятниках истории и культуры) народов Российской Федерации в Иркутской области»	Губернатор Иркутской области	1 квартал	Комитет по социально-культурному законодательству
4.2. Об отдельных вопросах предоставления жилых помещений по договорам найма жилых помещений жилищного фонда социального использования	Губернатор Иркутской области	1 квартал	Комитет по социально-культурному законодательству
4.3. О величине прожиточного минимума пенсионера в Иркутской области на 2016 год	Губернатор Иркутской области	3 квартал	Комитет по здравоохранению и социальной защите

1	2	3	4
5. Законодательство в сфере природопользования и охраны окружающей среды			
<p>5.1. Об отдельных вопросах предоставления земельных участков гражданам и организациям на территории Иркутской области по вопросам, установленным Федеральными законами от 23 июня 2014 года № 171-ФЗ «О внесении изменений в Земельный кодекс Российской Федерации и отдельные законодательные акты Российской Федерации» и от 21 июля 2014 года № 217-ФЗ «О внесении изменений в Жилищный кодекс Российской Федерации и отдельные законодательные акты Российской Федерации в части законодательного регулирования отношений по найму жилых помещений жилищного фонда социального использования»</p>	<p>Губернатор Иркутской области</p>	<p>1 квартал</p>	<p>Комитет по законодательству о природопользовании, экологии и сельском хозяйстве</p>
<p>5.2. Об установлении цены на земельные участки, указанные в пунктах 3.1, 3.2 статьи 3 Федерального закона от 25 октября 2001 года № 137-ФЗ «О введении в действие Земельного кодекса Российской Федерации»</p>	<p>Губернатор Иркутской области</p>	<p>1 квартал</p>	<p>Комитет по законодательству о природопользовании, экологии и сельском хозяйстве</p>

1	2	3	4
5.3. О внесении изменений в отдельные законы Иркутской области в связи с Федеральным законом от 23 июня 2014 года № 171-ФЗ «О внесении изменений в Земельный кодекс Российской Федерации и отдельные законодательные акты Российской Федерации»	Губернатор Иркутской области	1 квартал	Комитет по законодательству о природопользовании, экологии и сельском хозяйстве
5.4. О наделении органов местного самоуправления отдельными государственными полномочиями на подготовку проведения Всероссийской сельскохозяйственной переписи 2016 года	Губернатор Иркутской области	2 квартал	Комитет по законодательству о природопользовании, экологии и сельском хозяйстве
5.5. О внесении изменений в Закон Иркутской области «Об отдельных вопросах защиты населения и территорий от чрезвычайных ситуаций природного и техногенного характера в Иркутской области» в части совершенствования порядка ведения перечня потенциально опасных объектов Иркутской области	Губернатор Иркутской области	2 квартал	Комитет по законодательству о природопользовании, экологии и сельском хозяйстве

ПОСТАНОВЛЕНИЕ ЗАКОНОДАТЕЛЬНОГО СОБРАНИЯ ИРКУТСКОЙ ОБЛАСТИ

65 О внесении изменений в Регламент Законодательного Собрания Иркутской области

В соответствии с пунктом 3 статьи 5 Федерального закона от 6 октября 1999 года № 184-ФЗ «Об общих принципах организации законодательных (представительных) и исполнительных органов государственной власти субъектов Российской Федерации», статьей 86 Регламента Законодательного Собрания Иркутской области Законодательное Собрание Иркутской области

ПОСТАНОВЛЯЕТ:

1. Внести в Регламент Законодательного Собрания Иркутской области следующие изменения:

1) часть 8 статьи 47 признать утратившей силу;

2) в части 2 статьи 54 слова «и может быть представлена для ознакомления» заменить словами «и предоставляется», дополнить словами «в течение рабочего дня, следующего за днем получения запроса»;

3) пункт 1 части 1 статьи 66 дополнить предложениями следующего содержания: «Срок внесения поправок, как правило, не может быть менее 15 дней. В случае если у депутатов Законодательного Собрания имеются предложения об установлении иного, чем в проекте постановления Законодательного Собрания, срока для внесения поправок к проекту закона области, срок для внесения поправок устанавливается решением, принимаемым большинством от числа участвующих в заседании депутатов Законодательного Собрания. По предложению постоянного комитета, постоянной комиссии, ответственного (ответственной) за подготовку проекта закона области, коллегия Законодательного Собрания может продлить установленный срок для внесения поправок к проекту закона области.»;

4) статью 69 дополнить частью 5¹ следующего содержания:

«5¹. По результатам рассмотрения на заседании поправок к проекту закона области постоянный комитет, постоянная комиссия, ответственный (ответственная) за его подготовку, также вправе принять решение об обращении к коллегии Законодательного Собрания с предложением о продлении срока направления поправок к проекту закона области.»;

5) дополнить главой 39²:

«Глава 39². ПОРЯДОК РАССМОТРЕНИЯ ПРОЕКТОВ ГОСУДАРСТВЕННЫХ ПРОГРАММ ИРКУТСКОЙ ОБЛАСТИ, ПРЕДЛОЖЕНИЙ О ВНЕСЕНИИ ИЗМЕНЕНИЙ В ГОСУДАРСТВЕННЫЕ ПРОГРАММЫ

ИРКУТСКОЙ ОБЛАСТИ

Статья 153²

1. В соответствии со статьей 9 Закона Иркутской области от 5 декабря 2014 года № 145-ОЗ «Об отдельных вопросах стратегического планирования в Иркутской области» до утверждения государственных программ Иркутской области (внесения в них изменений) Правительство Иркутской области вносит на рассмотрение в Законодательное Собрание проекты государственных программ и предложения о внесении изменений в государственные программы Иркутской области.

2. Проекты государственных программ Иркутской области, предложения о внесении изменений в государственные программы Иркутской области считаются внесенными со дня их регистрации в Законодательном Собрании.

3. Председатель Законодательного Собрания Иркутской области направляет поступившие проекты государственных программ Иркутской области, предложения о внесении изменений в государственные программы Иркутской области в профильный постоянный комитет, постоянную комиссию Законодательного Собрания, комитет по бюджету, ценообразованию, финансово-экономическому и налоговому законодательству, правовое управление аппарата Законодательного Собрания и в Контрольно-счетную палату Иркутской области для рассмотрения и подготовки замечаний и предложений.

4. Замечания и предложения профильного постоянного комитета, постоянной комиссии Законодательного Собрания, правового управления аппарата Законодательного Собрания, заключение Контрольно-счетной палаты Иркутской области направляются в комитет по бюджету, ценообразованию, финансово-экономическому и налоговому законодательству для формирования предложений Законодательного Собрания по проектам государственных программ Иркутской области, предложениям о внесении изменений в государственные программы Иркутской области.

5. Предложения Законодательного Собрания по проектам государственных программ Иркутской области, предложениям о внесении изменений в государственные программы Иркутской области направляются в Правительство Иркутской области.»;

б) дополнить главами 43, 44 следующего содержания:
«Глава 43. ПОРЯДОК ЗАСЛУШИВАНИЯ ЕЖЕГОДНОГО ДОКЛАДА
СОВЕТА МУНИЦИПАЛЬНЫХ ОБРАЗОВАНИЙ ИРКУТСКОЙ ОБЛА-
СТИ О ПОЛОЖЕНИИ ДЕЛ В СФЕРЕ ОРГАНИЗАЦИИ И ОСУЩЕСТВ-
ЛЕНИЯ МЕСТНОГО САМОУПРАВЛЕНИЯ В ОБЛАСТИ

Статья 162

1. В соответствии со статьей 3 Закона Иркутской области от 8 декабря 2009 года № 93/59-оз «О полномочиях органов государственной власти Иркутской области по взаимодействию с советом муниципальных образований Иркутской области» Законодательное Собрание заслушивает ежегодный доклад совета муниципальных образований Иркутской области о положении дел в сфере организации и осуществления местного самоуправления в области (далее – ежегодный доклад).

2. Ежегодный доклад заслушивается на заседании Законодательного Собрания.

На рассмотрение вопроса о заслушивании ежегодного доклада на заседание Законодательного Собрания приглашаются Губернатор Иркутской области, первые заместители Председателя Правительства Иркутской области, заместители Председателя Правительства Иркутской области, министры Иркутской области, руководители иных исполнительных органов государственной власти области, руководители территориальных органов федеральных органов исполнительной власти, руководители организаций, расположенных на территории конкретного муниципального образования области.

3. Вопрос о заслушивании ежегодного доклада включается в повестку дня сессии Законодательного Собрания, проводимой в апреле.

Решение о времени и месте заслушивания ежегодного доклада принимает коллегия Законодательного Собрания в марте.

Информация о времени и месте заслушивания ежегодного доклада сообщается председателю совета муниципальных образований Иркутской области не позднее чем за 20 дней до дня заседания Законодательного Собрания.

Статья 163

1. На заседании Законодательного Собрания ежегодный доклад представляется председателем совета муниципальных образований Иркутской области. В случае невозможности представления ежегодного доклада председателем совета муниципальных образований Иркутской области ежегодный доклад представляется лицом, уполномоченным советом муниципальных образований Иркутской области.

Время для выступления председателя совета муниципальных образований Иркутской области определяется с учетом требований, предусмотренных статьей 40 настоящего Регламента.

2. После выступления председателя совета муниципальных образований Иркутской области может предоставляться слово для выступления главам и председателям дум муниципальных образований области.

После заслушивания ежегодного доклада может предоставляться слово представителям Правительства Иркутской области.

После выступлений начинается обсуждение ежегодного доклада. Депутаты Законодательного Собрания вправе задавать вопросы, высказывать свое мнение по рассматриваемому вопросу.

3. По результатам заслушивания ежегодного доклада Законодательное Собрание вправе принять соответствующее постановление Законодательного Собрания или дать протокольное поручение постоянному комитету, постоянной комиссии по проработке обозначенных проблемных вопросов развития местного самоуправления в области.

Глава 44. ПОРЯДОК ЗАСЛУШИВАНИЯ ОТЧЕТА ЧЛЕНА СОВЕТА ФЕДЕРАЦИИ ФЕДЕРАЛЬНОГО СОБРАНИЯ РОССИЙСКОЙ ФЕДЕРАЦИИ – ПРЕДСТАВИТЕЛЯ ОТ ЗАКОНОДАТЕЛЬНОГО СОБРАНИЯ

Статья 164

1. В соответствии со статьей 43 Закона Иркутской области от 8 июня 2009 года № 30-оз «О Законодательном Собрании Иркутской области» член Совета Федерации Федерального Собрания Российской Федерации – представитель от Законодательного Собрания ежегодно отчитывается о своей деятельности на заседании Законодательного Собрания.

2. Вопрос о заслушивании отчета члена Совета Федерации Федерального Собрания Российской Федерации – представителя от Законодательного Собрания (далее – ежегодный отчет) включается в повестку дня сессии Законодательного Собрания, проводимой в феврале.

Решение о времени и месте заслушивания отчета принимает коллегия Законодательного Собрания в декабре.

Информация о времени и месте заслушивания отчета сообщается члену Совета Федерации Федерального Собрания Российской Федерации – представителю от Законодательного Собрания не позднее чем за 20 дней до дня заседания Законодательного Собрания.

Статья 165

1. Поступивший в Законодательное Собрание ежегодный отчет направляется председателем Законодательного Собрания Иркутской обла-

сти в постоянные комитеты, постоянные комиссии, депутатские фракции, депутатские группы для рассмотрения.

Постоянные комитеты, постоянные комиссии, депутатские фракции, депутатские группы после рассмотрения ежегодного отчета на своих заседаниях вносят свои предложения в комитет по законодательству о государственном строительстве области и местном самоуправлении, который обобщает их и готовит проект постановления Законодательного Собрания по данному вопросу.

2. При рассмотрении ежегодного отчета Законодательное Собрание на своем заседании заслушивает члена Совета Федерации Федерального Собрания Российской Федерации – представителя от Законодательного Собрания.

Депутаты Законодательного Собрания вправе задавать вопросы, высказывать свое мнение.

После обсуждения ежегодного отчета председатель комитета по законодательству о государственном строительстве области и местном самоуправлении оглашает проект постановления Законодательного Собрания по данному вопросу.

3. Постановление Законодательного Собрания по данному вопросу считается принятым, если за него проголосовало большинство от числа избранных депутатов Законодательного Собрания.».

2. Данное постановление подлежит официальному опубликованию в общественно-политической газете «Областная».

Председатель
Законодательного Собрания
Л.М. Берлина

г. Иркутск
24.12.2014
№ 20/39-ЗС

ПОСТАНОВЛЕНИЕ ЗАКОНОДАТЕЛЬНОГО СОБРАНИЯ
ИРКУТСКОЙ ОБЛАСТИ

66 Об отчете Правительства Иркутской области о распоряжении государственной собственностью Иркутской области за 2013 год

Заслушав отчет Правительства Иркутской области о распоряжении государственной собственностью Иркутской области за 2013 год, в соответствии со статьей 13 Закона Иркутской области от 6 декабря 2011 года № 123-ОЗ «О порядке управления и распоряжения государственной собственностью Иркутской области», статьей 93 Регламента Законодательного Собрания Иркутской области Законодательное Собрание Иркутской области

ПОСТАНОВЛЯЕТ:

принять отчет Правительства Иркутской области о распоряжении государственной собственностью Иркутской области за 2013 год к сведению (прилагается).

Председатель
Законодательного Собрания
Л.М. Берлина

г. Иркутск
24.12.2014
№ 20/40-ЗС

Приложение
к постановлению
Законодательного Собрания
Иркутской области
от 24.12.2014
№ 20/40-ЗС

ОТЧЕТ
Правительства Иркутской области
о распоряжении государственной
собственностью Иркутской области
за 2013 год

Иркутск, 2014

Оглавление

1. ПОЛНОМОЧИЯ И ЗАДАЧИ ПРАВИТЕЛЬСТВА ИРКУТСКОЙ ОБЛАСТИ В СФЕРЕ УПРАВЛЕНИЯ И РАСПОРЯЖЕНИЯ ГОСУДАРСТВЕННОЙ СОБСТВЕННОСТЬЮ ИРКУТСКОЙ ОБЛАСТИ	4
2. УЧЕТ И СОСТАВ ГОСУДАРСТВЕННОЙ СОБСТВЕННОСТИ ИРКУТСКОЙ ОБЛАСТИ	5
2.1. Учет и инвентаризация областного имущества	5
2.2. Государственная регистрация вещных прав на объекты недвижимого имущества областной государственной собственности	6
3. РАЗГРАНИЧЕНИЕ И ПЕРЕАСПРЕДЕЛЕНИЕ ИМУЩЕСТВА МЕЖДУ ФЕДЕРАЛЬНЫМИ ОРГАНАМИ ГОСУДАРСТВЕННОЙ ВЛАСТИ, ОРГАНАМИ ГОСУДАРСТВЕННОЙ ВЛАСТИ ИРКУТСКОЙ ОБЛАСТИ И ОРГАНАМИ МЕСТНОГО САМОУПРАВЛЕНИЯ ИРКУТСКОЙ ОБЛАСТИ	7
3.1. Передача имущества из федеральной собственности в государственную собственность Иркутской области	7
3.2. Передача имущества из государственной собственности Иркутской области в федеральную собственность	8
3.3. Передача имущества из муниципальной собственности муниципальных образований Иркутской области в государственную собственность Иркутской области	9
3.4. Передача имущества из государственной собственности Иркутской области в муниципальную собственность муниципальных образований Иркутской области	10
4. ПЕРЕДАЧА ИМУЩЕСТВА, НАХОДЯЩЕГОСЯ В ГОСУДАРСТВЕННОЙ СОБСТВЕННОСТИ ИРКУТСКОЙ ОБЛАСТИ, В ПОЛЬЗОВАНИЕ	11
4.1. Передача имущества, находящегося в государственной собственности Иркутской области, в аренду	11
4.2. Передача имущества, находящегося в государственной собственности Иркутской области, в безвозмездное пользование	14
5. ПРИВАТИЗАЦИЯ ИМУЩЕСТВА, НАХОДЯЩЕГОСЯ В ГОСУДАРСТВЕННОЙ СОБСТВЕННОСТИ ИРКУТСКОЙ ОБЛАСТИ	15
6. ПОКАЗАТЕЛИ ДЕЯТЕЛЬНОСТИ ОБЛАСТНЫХ ГОСУДАРСТВЕННЫХ УНИТАРНЫХ ПРЕДПРИЯТИЙ И ХОЗЯЙСТВЕННЫХ ОБЩЕСТВ, ПАКЕТЫ АКЦИЙ (ДОЛЕЙ) КОТОРЫХ НАХОДЯТСЯ В ГОСУДАРСТВЕННОЙ СОБСТВЕННОСТИ ИРКУТСКОЙ ОБЛАСТИ	17
6.1. Показатели деятельности областных государственных унитарных предприятий	17
6.2. Показатели деятельности хозяйственных обществ, пакеты акций (долей) которых находятся в государственной собственности Иркутской области	19
7. УПРАВЛЕНИЕ ОБЛАСТНЫМИ ГОСУДАРСТВЕННЫМИ УЧРЕЖДЕНИЯМИ И ИМУЩЕСТВОМ ГОСУДАРСТВЕННЫХ ОРГАНОВ ИСПОЛНИТЕЛЬНОЙ ВЛАСТИ ИРКУТСКОЙ ОБЛАСТИ	25
7.1. Учет ОГУ, ОГВ и имущества	26
8. ОСУЩЕСТВЛЕНИЕ КОНТРОЛЯ ЗА РАСПОРЯЖЕНИЕМ ГОСУДАРСТВЕННОЙ СОБСТВЕННОСТЬЮ ИРКУТСКОЙ ОБЛАСТИ	31
9. ФОРМИРОВАНИЕ СПЕЦИАЛИЗИРОВАННОГО ЖИЛИЩНОГО ФОНДА И ОБЕСПЕЧЕНИЕ ЖИЛЫМИ ПОМЕЩЕНИЯМИ ДЕТЕЙ-СИРОТ И ДЕТЕЙ, ОСТАВШИХСЯ БЕЗ ПОПЕЧЕНИЯ РОДИТЕЛЕЙ	34
10. УПРАВЛЕНИЕ И РАСПОРЯЖЕНИЕ ЗЕМЕЛЬНЫМИ УЧАСТКАМИ, НАХОДЯЩИМИСЯ В ГОСУДАРСТВЕННОЙ СОБСТВЕННОСТИ ИРКУТСКОЙ ОБЛАСТИ	37
11. ПРЕДОСТАВЛЕНИЕ ЗЕМЕЛЬНЫХ УЧАСТКОВ	40
11.1. Предоставление земельных участков для строительства объектов различного целевого назначения и целей, не связанных со строительством	40
11.2. Предоставление земельных участков для индивидуального жилищного строительства, в том числе многодетным семьям бесплатно	43
11.3. Взаимодействие с Федеральным фондом содействия развитию жилищного строительства	47
11.4. Работа по внесению изменений в градостроительную документацию	49
11.5. Предоставление земельных участков для эксплуатации расположенных на них зданий, строений и сооружений, для размещения временных сооружений и наружной рекламы	50

12. ПОСТУПЛЕНИЯ ОТ АРЕНДЫ ЗЕМЕЛЬНЫХ УЧАСТКОВ.....	51
13. НОРМОТВОРЧЕСКАЯ ДЕЯТЕЛЬНОСТЬ И ПРЕТЕНЗИОННО-ИСКОВАЯ РАБОТА.....	53
13.1. ЗАЩИТА ИМУЩЕСТВЕННЫХ ИНТЕРЕСОВ ИРКУТСКОЙ ОБЛАСТИ	53
13.2. НОРМОТВОРЧЕСКАЯ ДЕЯТЕЛЬНОСТЬ И ПРАВОВОЕ СОПРОВОЖДЕНИЕ	54

1. ПОЛНОМОЧИЯ И ЗАДАЧИ ПРАВИТЕЛЬСТВА ИРКУТСКОЙ ОБЛАСТИ В СФЕРЕ УПРАВЛЕНИЯ И РАСПОРЯЖЕНИЯ ГОСУДАРСТВЕННОЙ СОБСТВЕННОСТЬЮ ИРКУТСКОЙ ОБЛАСТИ

В соответствии с Уставом Иркутской области и Законом Иркутской области от 6 декабря 2011 года № 123-ОЗ «О порядке управления и распоряжения государственной собственностью Иркутской области» Правительство Иркутской области (далее – Правительство) распоряжается государственной собственностью Иркутской области (далее – областная собственность), в том числе акциями открытых акционерных обществ, долями в уставном капитале общества с ограниченной ответственностью, формирует исполнительный орган государственной власти Иркутской области по управлению областной собственностью, осуществляет контроль за соблюдением установленного порядка распоряжения областной собственностью, реализует иные полномочия в соответствии с федеральным и областным законодательством.

В 2013 году исполнительным органом государственной власти Иркутской области по управлению областной собственностью в соответствии с законодательством являлось министерство имущественных отношений Иркутской области (далее – министерство).

В рамках своей компетенции министерство в 2013 году осуществляло:

- 1) ведение Реестра государственной собственности Иркутской области;
- 2) управление открытыми акционерными обществами, акции которых находятся в областной собственности (далее – общества);
- 3) управление областными государственными унитарными предприятиями (далее – ОГУП), областными государственными учреждениями (далее – ОГУ) и контроль за их деятельностью, а также за эффективным использованием областной собственности;
- 4) приватизацию имущества, находящегося в областной собственности (далее – областное имущество), в том числе земельных участков;
- 5) передачу государственного имущества, находящегося в государственной собственности Иркутской области, в федеральную или муниципальную собственность, а также принятие имущества из федеральной или муниципальной собственности в областную собственность;
- 6) инвентаризацию объектов областной собственности;
- 7) формирование специализированного жилищного фонда и предоставление жилых помещений детям-сиротам и детям, оставшимся без попечения родителей;
- 8) мероприятия по разграничению прав государственной собственности Иркутской области на земельные участки;
- 9) нормативное правовое регулирование в сфере имущественных отношений в Иркутской области;
- 10) реализацию иных полномочий по распоряжению областной собственностью в соответствии с федеральным и областным законодательством.

2. УЧЕТ И СОСТАВ ГОСУДАРСТВЕННОЙ СОБСТВЕННОСТИ ИРКУТСКОЙ ОБЛАСТИ

В отчетном периоде во исполнение полномочий по ведению Реестра государственной собственности Иркутской области (далее – Реестр) министерством в плановом порядке проводилась:

- инвентаризация имущества, принятого в областную собственность и находящегося в государственной собственности Иркутской области;
- работа по изготовлению и обновлению технической документации на объекты недвижимости;
- работа по регистрации вещных прав на объекты недвижимости, значащиеся в Реестре и принятые в областную собственность из федеральной и муниципальной собственности;
- работа по предоставлению государственной услуги «Предоставление информации из Реестра государственной собственности Иркутской области».

2.1. Учет и инвентаризация областного имущества

По состоянию на 1 января 2014 года в Реестре числилось 24 515 объектов учета, в том числе 9 756 объектов недвижимости, 14 010 объектов движимого имущества, 749 юридических лиц.

Общее количество объектов недвижимого имущества в отчетном периоде увеличилось на 20%, в том числе в связи с тем, что из муниципальной собственности муниципальных образований Иркутской области в областную собственность были переданы учреждения здравоохранения.

В таблице 1 приведены данные в динамике об общем количестве имущества, находящегося в государственной собственности Иркутской области.

Таблица 1

	на 01.01.12	на 01.01.13		на 01.01.14	
		кол-во	стоимость (тыс. руб.)	кол-во	стоимость (тыс. руб.)
Объекты недвижимости	6 971	8 128	25 792 084,41	9 756	33 379 877,97
Движимое имущество		12 314	9 205 253,407	14 010	12 204 113,004
Итого:	6 971	20 442	34 997 337,82	23 766	45 583 990,97

В таблице 2 приведены данные о количестве объектов учёта областной собственности, внесенных в Реестр на соответствующую дату.

Таблица 2

Объекты учёта областной государственной собственности	Общее кол-во на 01.01.11	Общее кол-во на 01.01.12	Общее кол-во на 01.01.13	Общее кол-во на 01.01.14
Областные государственные унитарные предприятия	8	8	8	8

Областные государственные учреждения	517	486	610	624
Органы государственной власти Иркутской области	138	138	139	103
Хозяйственные общества, акции (доли) которых находятся в областной государственной собственности	16	14	14	14
Объекты недвижимости	6 938	6 971	8 128	9756

2.2. Государственная регистрация вещных прав на объекты недвижимого имущества областной государственной собственности

В отчетном периоде в Реестр внесена информация о зарегистрированных вещных правах Иркутской области на **1 785** объектов недвижимости, из них на 581 объект зарегистрировано право оперативного управления, на 74 – право хозяйственного ведения, на 1 130 – право государственной собственности Иркутской области.

В таблице 3 в динамике приведены данные о количестве объектов учёта областной собственности, на которые зарегистрированы вещные права Иркутской области.

Таблица 3

		На период					
		01.01.2009	01.01.2010	01.01.2011	01.01.2012	01.01.2013	01.01.2014
Количество объектов недвижимости		5 647	6 467	6 938	6 971	8 128	9756
Зарегистрировано вещных прав	Собственность Иркутской области	860 (15,23%)	1 010 (15,62%)	1 536 (22,14%)	1 915 (27,47%)	2 309 (28,4 %)	3 290 (33,7 %)
	Оперативное управление	1 806 (31,98%)	2 064 (31,92%)	2 382 (34,33%)	2 863 (33,90%)	2 910 (35,80 %)	3259 (33,4 %)
	Хозяйственное ведение	78 (1,38%)	137 (2,12%)	297 (4,28%)	303 (4,34%)	329 (4,04)	376 (3,85 %)

В целях организации системы учета объектов недвижимости областной собственности, обеспечения эффективного распоряжения объектами недвижимости для вовлечения объектов в оборот и стимулирования инвестиционной деятельности на рынке недвижимости Иркутской области действовала ведомственная целевая программа «Инвентаризация объектов недвижимости государственной собственности Иркутской области на 2011 – 2013 годы». В рамках программы за 2011-2013 годы проинвентаризован и поставлен на кадастровый учет **1 321 объект недвижимости**.

3. РАЗГРАНИЧЕНИЕ И ПЕРЕАСПРЕДЕЛЕНИЕ ИМУЩЕСТВА МЕЖДУ ФЕДЕРАЛЬНЫМИ ОРГАНАМИ ГОСУДАРСТВЕННОЙ ВЛАСТИ, ОРГАНАМИ ГОСУДАРСТВЕННОЙ ВЛАСТИ ИРКУТСКОЙ ОБЛАСТИ И ОРГАНАМИ МЕСТНОГО САМОУПРАВЛЕНИЯ ИРКУТСКОЙ ОБЛАСТИ

В целях обеспечения выполнения требований статьи 2 Федерального закона от 4 июля 2003 года № 95-ФЗ «О внесении изменений и дополнений в Федеральный закон «Об общих принципах организации законодательных (представительных) и исполнительных органов государственной власти субъектов Российской Федерации» и статьи 85 Федерального закона от 6 октября 2003 года № 131-ФЗ «Об общих принципах организации местного самоуправления в Российской Федерации», в соответствии с порядком, установленным частью 11 статьи 154 Федерального закона от 22 августа 2004 года № 122-ФЗ «О внесении изменений в законодательные акты Российской Федерации и признании утратившими силу некоторых законодательных актов Российской Федерации в связи с принятием федеральных законов «О внесении изменений и дополнений в Федеральный закон «Об общих принципах организации законодательных (представительных) и исполнительных органов государственной власти субъектов Российской Федерации» и «Об общих принципах организации местного самоуправления в Российской Федерации», в отчетном периоде министерством осуществлялась безвозмездная передача имущества в связи с разграничением полномочий между органами государственной власти Российской Федерации и органами государственной власти Иркутской области, а также между органами государственной власти Иркутской области и органами местного самоуправления Иркутской области.

3.1. Передача имущества из федеральной собственности в государственную собственность Иркутской области

Таблица 4

Наименование объекта	2011 г.		2012 г.		2013 г.	
	кол-во	стоимость, тыс. руб.	кол-во	стоимость, тыс. руб.	кол-во	стоимость руб.
Недвижимое имущество	28	47 097,10	6	267,75	1	41 634,08
Движимое имущество	30	1 244,51	7580	4 021,4	1 460	1 497,16
Автотранспорт	66	50 529,36	1	-	-	-
Аварийно-тех.запас	-	-	-	-	-	-
Юр. Лица	-	-	11	1 239,53	-	-

В соответствии с установленным Территориальным управлением Федерального агентства по управлению государственным имуществом в Иркутской области (далее – Росимущества в Иркутской области) порядком принято решение о передаче имущества, находящегося в федеральной собственности, в государственную собственность Иркутской области, а именно:

- для осуществления деятельности государственного бюджетного учреждения культуры Иркутская областная государственная универсальная научная библиотека им. И.И. Молчанова-Сибирского передано 1 460 единиц библиотечного фонда общей балансовой стоимостью 1 497 164,80 руб.;

- 1 земельный участок, расположенный под объектами, находящимися в государственной собственности Иркутской области.

3.2. Передача имущества из государственной собственности Иркутской области в федеральную собственность

Таблица 5

Наименование объекта	2011 г.		2012 г.		2013 г.	
	кол-во	стоимость, тыс. руб.	кол-во	стоимость, тыс. руб.	кол-во	стоимость, тыс. руб.
Недвижимое имущество	1	-	3	364 500,83	59	220 401,79
Движимое имущество	-	-	41 209	361 931,2	84	19 916,45
Автотранспорт	-	-	1 226	382 770,84	49	28 085,9
Аварийно-тех.запас	-	-	-	-	-	-
Юр. Лица	-	-	-	-	-	-

В соответствии с установленным порядком Росимущества в Иркутской области приняты решения о передаче имущества, находящегося в государственной собственности Иркутской области, в федеральную собственность, а именно:

- 59 объектов недвижимого имущества, из них 53 единицы для ФГОБОУ ВПО "Иркутский государственный университет путей сообщения" в связи с ликвидацией ОГБУ СПО «Сибирский государственный межрегиональный колледж строительства и предпринимательства», 5 единиц для обеспечения деятельности ГУ МВД РФ по Иркутской области, 1 единица в казну Российской Федерации, общей балансовой стоимостью 220 401,79 тыс. руб.;

- 49 единиц транспортных средств, из них 38 единиц для ФГОБОУ ВПО "Иркутский государственный университет путей сообщения" в связи с ликвидацией ОГБУ СПО «Сибирский государственный межрегиональный колледж строительства и предпринимательства», 8 единиц для обеспечения деятельности ГУ МВД РФ по Иркутской области, 3 единицы для обеспечения деятельности ФГКУ "Специализированная пожарная часть по тушению крупных пожаров федеральной противопожарной службы по Иркутской области", общей балансовой стоимостью 28 085,9 тыс. руб.;

- 84 единицы прочего движимого имущества, из них 79 единиц для ФГОБОУ ВПО "Иркутский государственный университет путей сообщения" в связи с ликвидацией ОГБУ СПО «Сибирский государственный межрегиональный колледж строительства и предпринимательства», 5 единиц (4 компьютера в сборе, 1 станок заточный) для обеспечения деятельности ГУ

МВД РФ по Иркутской области, общей балансовой стоимостью 19 916,45 тыс. руб.

Снижение показателей по сравнению с 2012 годом обусловлено передачей в 2012 году 1 191 единицы транспортных средств и 41 189 единиц прочего движимого имущества для обеспечения деятельности ГУ МВД РФ по Иркутской области общей балансовой стоимостью 1 015 480,46 тыс. руб.

3.3. Передача имущества из муниципальной собственности муниципальных образований Иркутской области в государственную собственность Иркутской области

Таблица 6

Наименование объекта	2011 г.		2012 г.		2013 г.	
	кол-во	стоимость, тыс. руб.	кол-во	стоимость, тыс. руб.	кол-во	стоимость, тыс. руб.
Недвижимое имущество	42	105 475,62	34	50 348,37	92	367 257,58
Движимое имущество	55	483 281,00	-	-	37	4 177,74
Автотранспорт	-	-	-	-	2	475
Аварийно-тех.запас	-	-	-	-	-	-
Юр. Лица	1	2 786,88	97	-	30	-

В связи с разграничением полномочий между органами государственной власти субъектов Российской Федерации и органами местного самоуправления из муниципальной собственности муниципального образования «город Братск» в государственную собственность Иркутской области принято 2 муниципальных бюджетных учреждения дополнительного образования детей (спортивные). Также из муниципальной собственности муниципального образования «город Иркутск» в государственную собственность Иркутской области принято 28 муниципальных учреждений здравоохранения.

В целях обеспечения деятельности органов государственной власти Иркутской области, областных государственных служащих, работников областных государственных учреждений из муниципальной собственности муниципальных образований Иркутской области в государственную собственность Иркутской области фактически передано 92 объекта недвижимого имущества общей стоимостью 367 257,58 тыс. руб. и 6 земельных участков, в том числе:

- для обеспечения деятельности службы записи актов гражданского состояния Иркутской области – 8 объектов и 1 земельный участок;
- для управлений министерства социального развития, опеки и попечительства Иркутской области – 5 объектов;
- для ОГУЭП «Электросетевая компания по эксплуатации электрических сетей «Облкоммунэнерго» – 12 объектов;
- для ОГКУСО "Социально-реабилитационный центр для несовершеннолетних п. Лесогорска" – 11 объектов и 1 земельный участок;

- для ГОБУСПО «Иркутский областной колледж культуры» – 1 объект и 1 земельный участок;
- для ОГБУЗ Тайшетская центральная районная больница – 1 объект и 1 земельный участок;
- для ОГУ Братская СББЖ – 1 объект и 1 земельный участок;
- по 1 объекту недвижимого имущества для службы по тарифам Иркутской области, ГБУК «Иркутская областная детская библиотека им. Марка Сергеева», департамента по обеспечению деятельности мировых судей Иркутской области;
- 50 объектов недвижимого имущества и 1 земельный участок – высвобожденное военное имущество в/г № 1, расположенного в пос. Чистые Ключи.

Передача имущества, находящегося в муниципальной собственности города Иркутска, в оперативном управлении и постоянном (бессрочном) пользовании муниципальных учреждений здравоохранения, а также оформление права собственности Иркутской области на передаваемое недвижимое имущество будут продолжены в 2014 году.

3.4. Передача имущества из государственной собственности Иркутской области в муниципальную собственность муниципальных образований Иркутской области

Таблица 7

Наименование объекта	2011 г.		2012 г.		2013 г.	
	кол-во	стоимость, тыс. руб.	кол-во	стоимость, тыс. руб.	кол-во	стоимость, тыс. руб.
Недвижимое имущество	166	858 509,57	128	412 219,62	177	1 851 585,76
Движимое имущество	75 927	54 486,37	42 565	966 227,42	379 355	607 161,24
Автотранспорт	40	62 936,29	193	138 088,7	184	207 413,08
Аварийно-тех.запас	-	8 494,57	-	6 469,62	-	11 561,71
Юр. Лица	-	-	-	-	-	-

В рамках разграничения полномочий между Иркутской областью и муниципальными образованиями Иркутской области в отчетном периоде из государственной собственности Иркутской области в муниципальную собственность муниципальных образований Иркутской области осуществлена безвозмездная передача объектов недвижимого имущества, предназначенных для решения вопросов местного значения. Фактически передано **177 объектов недвижимого имущества общей стоимостью 1 851 585,76 тыс. руб.**, из них:

- 85 объектов составляет жилищный фонд общей балансовой стоимостью 126 122,28 тыс. руб., в том числе квартиры от дирекции по подготовке к затоплению ложа водохранилища Богучанской ГЭС – 70 объектов;

- 92 объекта иного недвижимого имущества общей балансовой стоимостью 1 725 463,48 тыс. руб., в том числе 7 земельных участков и 41 объект недвижимого имущества от Управления капитального строительства Иркутской области в связи с окончанием строительства на сумму 1 667 151,22 тыс. руб.

В целях обеспечения деятельности органов местного самоуправления муниципальных образований Иркутской области и муниципальных учреждений передано движимое имущество в количестве **379 539 единиц на общую сумму 814 574,32 тыс. руб.**, а именно:

- транспортные средства – 189 единиц на сумму 209 835,61 тыс. руб.;
- библиотечный фонд – 328 881 единица на сумму 55 517,55 тыс. руб.;
- спортивный инвентарь – 978 единиц общей стоимостью 71 464,29 тыс. руб.;
- медицинское оборудование – 1 845 единиц общей стоимостью 127 544,87 тыс. руб.;
- оборудование для школ и дошкольных образовательных учреждений – 43 888 единиц общей стоимостью 246 283,37 тыс. руб.;
- иное движимое имущество (костюмы, пожарное оборудование, мебель, бытовая техника, станки и т.д.) – 3 758 единиц общей стоимостью 103 928,62 тыс. руб.

В целях предупреждения ситуаций, которые могут привести к нарушению функционирования систем жизнеобеспечения населения Иркутской области, и ликвидации их последствий в соответствии с распоряжениями Правительства Иркутской области в установленном законодательством порядке в муниципальную собственность муниципальных образований Иркутской области переданы основные **средства аварийно-технического запаса на общую сумму 11 561,71 тыс. руб.**, а именно:

- 13 генераторов (бензиновые, дизельные), 30 чугунных радиаторов, 15 насосов, 141 кран шаровый, 28 задвижек, 14 фланцев стальных, 84,95 тонн труб, 0,205 тонн электродов и прочее.

4. ПЕРЕДАЧА ИМУЩЕСТВА, НАХОДЯЩЕГОСЯ В ГОСУДАРСТВЕННОЙ СОБСТВЕННОСТИ ИРКУТСКОЙ ОБЛАСТИ, В ПОЛЬЗОВАНИЕ

Общая площадь переданных в отчетном периоде в пользование объектов недвижимости (без учета автономных учреждений) составляет 108,9 тыс. кв. м, из которых в аренду сдано 33,1 тыс. кв. метров, 75,8 тыс. кв. метров площадей передано в безвозмездное пользование, что составляет 30% и 70% соответственно.

4.1. Передача имущества, находящегося в государственной собственности Иркутской области, в аренду

По состоянию на 31 декабря 2013 года действовало 187 договоров аренды нежилых помещений полезной площадью 33,1 тыс. кв. м и 7 договоров аренды движимого имущества и рекламного места. В аренду предоставляются площади, находящиеся в оперативном управлении, хозяйственном ведении, а также закреплённые в казне Иркутской области.

Из действующих в отчетном периоде договоров аренды:

- 76 договоров аренды в отношении нежилых помещений полезной площадью 21,3 тыс. кв. м, закрепленных за областными государственными казенными учреждениями, исполнительными органами государственной власти Иркутской области и находящихся в казне Иркутской области;

- 111 договоров аренды в отношении нежилых помещений полезной площадью 11,8 тыс. кв. м, закрепленных на праве оперативного управления за бюджетными учреждениями;

- 7 договоров аренды движимого имущества и рекламного места.

Динамика изменения общего количества договоров аренды и полезной площади, сдаваемой в аренду, приведена в таблице 8.

Таблица 8

Помещения, сдаваемые в аренду

Период	2009	2010	2011	2012	2013
Количество договоров аренды, шт.	274	228	200	183	187
Суммарная площадь, сдаваемая в аренду, тыс. кв. м.	38,8	36,4	29,3	25,9	33,1

Увеличение в отчетном периоде арендуемых площадей обусловлено, прежде всего, проводимой министерством планомерной работой по переводу на арендные отношения федеральных структур, ранее занимавших помещения, находящиеся в государственной собственности Иркутской области, по договорам безвозмездного пользования. Так, в отчетном периоде были заключены договоры аренды с Управлением Федеральной службы Российской Федерации по контролю за оборотом наркотиков по Иркутской области на помещения, расположенные в городе Иркутске по адресам: ул. Свердлова, 28 и ул. Дзержинского, 27.

Большую часть передаваемых в отчетном периоде в аренду площадей занимают федеральные органы власти и учреждения: 12,0 тыс. кв. м или 37% от общего количества арендуемых площадей. С ними заключено 33 договора аренды (18% от общего количества договоров).

На втором месте субъекты малого и среднего предпринимательства, которые арендуют 9,5 тыс. кв. м (что составляет 28% сдаваемых в аренду помещений) по 81 договору аренды (42% от общего количества договоров).

На третьем месте по количеству арендуемых площадей находятся некоммерческие организации, которые занимают 8,9 тыс. кв. м или 27%. С ними заключено 17 договоров аренды (9% от общего количества договоров).

Органы местного самоуправления, муниципальные учреждения и предприятия арендуют 1,8 тыс. кв. м по 14 договорам аренды, что составляет 5% и 8% соответственно.

В арендном пользовании коммерческих организаций, не являющихся субъектами малого и среднего предпринимательства, находится только 0,9

тыс. кв. м или 3% общей площади, однако количество договоров, заключенных с такими арендаторами составило 42 (23%).

План поступления доходов от сдачи в аренду имущества, находящегося в оперативном управлении исполнительных органов государственной власти субъектов Российской Федерации и созданных ими учреждений (за исключением имущества бюджетных и автономных учреждений субъектов Российской Федерации) в соответствии с Законом Иркутской области от 11 декабря 2012 года № 139-ОЗ «Об областном бюджете на 2013 год и на плановый период 2014 и 2015 годов» составляет 52 000 тыс. руб. Фактически в бюджет Иркутской области в отчетном периоде поступило 64 199,7 тыс. руб. (в том числе 64 159,9 тыс. руб. – арендная плата, 39,8 тыс. руб. - пени). Выполнение годового плана составило **123%**.

Увеличение поступлений в бюджет Иркутской области от сдачи в аренду областного имущества обусловлено, прежде всего, заключением договоров аренды с федеральными структурами, ранее занимавшими объекты государственной собственности Иркутской области на безвозмездной основе. Также связано с активизацией претензионно-исковой работы и погашением арендаторами задолженности прошлых периодов, изменением арендной платы на рынке недвижимости (договоры аренды заключаются по рыночным ставкам арендной платы).

В таблице 9 представлены данные по плановым и фактическим поступлениям средств от сдачи в аренду недвижимого имущества, находящегося в государственной собственности Иркутской области, по годам (тыс. руб.):

Таблица 9

Выполнение плана по доходам от сдачи в аренду областного имущества

	2011 год			2012 год			2013 год		
	План	Факт	% выполне ния плана	План	Факт	% выполне ния плана	План	Факт	% выполне ния плана
Поступл ение от сдачи имущест ва в аренду	39 999	66 118,8	165	42 000	52 907,8	126	52 000	64 159,9	123

В соответствии с действующим законодательством доходы от сдачи в аренду областного имущества, закрепленного на праве оперативного управления за областными государственными бюджетными и автономными учреждениями, поступают на счета указанных учреждений. По информации органов государственной власти Иркутской области, являющихся учредителями данных учреждений, в отчетном периоде на счета бюджетных и автономных учреждений от сдачи закрепленного за ними имущества поступило 67 359,9 тыс. рублей.

Таким образом, общие доходы от сдачи в аренду областного имущества в отчетном периоде составили 131 559,6 тыс. рублей.

4.2. Передача имущества, находящегося в государственной собственности Иркутской области, в безвозмездное пользование

По состоянию на 31 декабря 2013 года в безвозмездном пользовании находится 75 753,25 кв. м, в том числе у:

- исполнительных органов государственной власти Иркутской области и иных государственных органов Иркутской области, областных государственных учреждений – 40 219,01 кв. м. (53,1%);

- федеральных органов исполнительной власти – 27 205,84 кв. м. (37,2%). В том числе территориальные органы, подразделения полиции, организации, входящие в систему указанного федерального органа, занимают на безвозмездной основе помещения (здания) общей площадью 11 461,24 кв.м. в соответствии с Федеральным законом от 7 февраля 2011 года № 3-ФЗ «О полиции»;

- иных организаций – 7 328,4 кв. м. (9,7%). К ним относятся областные общественные организации инвалидов, Иркутская епархия Русской Православной церкви и др.

Диаграмма 1

Распределение помещений, предоставленных на безвозмездной основе между категориями пользователей

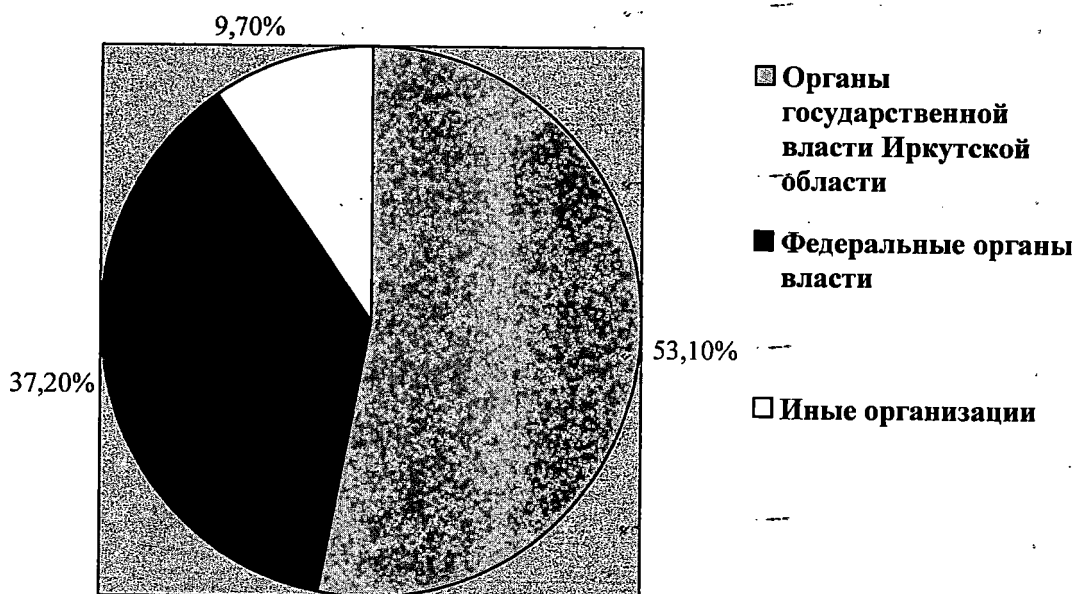

В связи с передачей субъектам Российской Федерации (в том числе Иркутской области) ряда государственных полномочий Российской Федерации, созданием новых исполнительных органов государственной власти Иркутской области и областных государственных учреждений для осуществления государственных полномочий спрос на нежилые помещения

областной собственности значительно превышает возможности их предоставления.

В отчетном периоде министерством решен вопрос о предоставлении помещений общей площадью 10 277,4 кв. метров для размещения исполнительных органов государственной власти Иркутской области. В частности, предоставлены помещения управлению делами Губернатора Иркутской области и Правительства Иркутской области для размещения органов государственной власти Иркутской области, министерству здравоохранения Иркутской области, областному государственному бюджетному учреждению здравоохранения «Медицинский информационно-аналитический центр Иркутской области», министерству имущественных отношений Иркутской области, министерству транспорта Иркутской области, архивному агентству Иркутской области, Главному управлению Министерства внутренних дел Российской Федерации по Иркутской области.

5. ПРИВАТИЗАЦИЯ ИМУЩЕСТВА, НАХОДЯЩЕГОСЯ В ГОСУДАРСТВЕННОЙ СОБСТВЕННОСТИ ИРКУТСКОЙ ОБЛАСТИ

Основными задачами приватизации областного имущества являются пополнение бюджета Иркутской области неналоговыми доходами, оптимизация структуры областной собственности и привлечение инвестиций в реальный сектор экономики.

В соответствии с Прогнозным планом (программой) приватизации областного имущества на 2013 год, утвержденным Законом Иркутской области от 7 ноября 2012 года № 115-ОЗ «Об утверждении Прогнозного плана (программы) приватизации областного государственного имущества на 2013 год и Основных направлений приватизации областного государственного имущества на 2014-2015 годы», (далее – Прогнозный план) с учетом принятых Законодательным Собранием Иркутской области в течение года изменений, приватизации подлежали 6 объектов недвижимости и 28 единиц автотранспортных средств, подлежащих реализации.

Во исполнение Прогнозного плана в отчетном периоде приватизировано 4 объекта недвижимости, том числе:

- доля в праве 47/100 в нежилом здании, расположенном по адресу: г. Иркутск, ул. Желябова, 27;
- подъездной железнодорожный путь, расположенный по адресу: г. Иркутск, ул. Розы Люксембург, 285 А;
- одноэтажное нежилое здание зернохранилища, расположенное по адресу: Иркутская область, Тулунский район, Иннокентьевский пос., ул. Элеваторная, 1;
- здание склада, расположенное по адресу: Иркутская область, Эхирит-Булагатский р-он, пос. Усть-Ордынский, ул. 50 лет Октября, 53 А.

По состоянию на 31 декабря 2013 года в бюджет Иркутской области от реализации объектов недвижимости, включенных в Прогнозный план, поступило 6 026,74 тыс. рублей.

Также реализовано 26 единиц автотранспортных средств, неиспользуемых областными государственными учреждениями по причине полного износа либо нецелесообразности капитального ремонта и восстановления. От продажи данного имущества в бюджет Иркутской области поступило 1 558,80 тыс. рублей.

В отчетном периоде в соответствии с Федеральным законом от 22 июля 2008 года № 159-ФЗ «Об особенностях отчуждения недвижимого имущества, находящегося в государственной собственности субъектов Российской Федерации или в муниципальной собственности и арендуемого субъектами малого и среднего предпринимательства, и о внесении изменений в отдельные акты Российской Федерации» (далее – 159-ФЗ) заключено 4 договора купли-продажи объектов недвижимости с правом рассрочки платежа сроком на три года. Общая рыночная стоимость объектов составила 51 904,00 тыс. рублей. По заключенным в отчетном периоде договорам в бюджет Иркутской области перечислено 13 541,45 тыс. рублей.

Общая сумма поступлений от продажи объектов недвижимости путем реализации арендаторам преимущественного права в отчетном периоде составила 16 994,37 тыс. рублей.

По состоянию на 31 декабря 2013 года доход бюджета Иркутской области от продажи государственного имущества составил 24 579,92 тыс. рублей.

Таблица 10

**Итоги приватизации областного имущества
в отчетном периоде**

Вид имущества	Реализация имущества		Согласно 159-ФЗ	
	Кол-во	Сумма (тыс. руб.)	Кол-во	Сумма (тыс. руб.)
Недвижимое	4	6 026,74	6	16 994,37
Автотранспорт	26	1 558,81	-	-

Прогнозным планом на 2014 год предусмотрено преобразование областного государственного унитарного предприятия «Бизнес-Центр Байкал» в открытое акционерное общество, реализация 8 объектов недвижимости, приватизация сооружения – региональной сети спутниковой связи, направление Иркутск – Ербогачен. Также предусмотрена приватизация 17 единиц автотранспортных средств, которые не используются областными государственными учреждениями, на общую сумму 109 000,0 тыс. руб.

6. ПОКАЗАТЕЛИ ДЕЯТЕЛЬНОСТИ ОБЛАСТНЫХ ГОСУДАРСТВЕННЫХ УНИТАРНЫХ ПРЕДПРИЯТИЙ И ХОЗЯЙСТВЕННЫХ ОБЩЕСТВ, ПАКЕТЫ АКЦИЙ (ДОЛЕЙ) КОТОРЫХ НАХОДЯТСЯ В ГОСУДАРСТВЕННОЙ СОБСТВЕННОСТИ ИРКУТСКОЙ ОБЛАСТИ

На 31 декабря 2013 года Иркутская область являлась акционером и участником 14 хозяйственных обществ и 8 областных государственных унитарных предприятий.

6.1. Показатели деятельности областных государственных унитарных предприятий

В сфере управления областными государственными унитарными предприятиями основной задачей в отчетном периоде являлось повышение эффективности деятельности ОГУП в целях увеличения отчислений от прибыли, остающейся после уплаты налоговых и иных обязательных платежей, в бюджет Иркутской области.

В отчетном периоде количество ОГУП осталось на уровне 2012 года. Перечень областных государственных унитарных предприятий приведен в таблице 11.

Таблица 11

Перечень ОГУП			
№ п/п	Наименование областных предприятий	Основные виды деятельности	Размер уставного капитала, тыс. рублей
1	Областное государственное унитарное энергетическое предприятие (далее - ОГУЭП) «Энергосбытовая компания «Облкоммунэнерго-Сбыт»	Реализация электрической энергии гражданам, юр. лицам. Эксплуатация силовых трансформаторов дизельных электростанций, выработка электрической энергии на дизельных электростанциях и ее реализация потребителям.	23 477
2	Областное государственное унитарное энергетическое предприятие «Электросетевая компания по эксплуатации электрических сетей «Облкоммунэнерго»	Покупка, продажа, распределение электроэнергии, организация эксплуатации, устройства, монтажа и наладки воздушных и кабельных линий электропередачи.	850 000
3	Областное предприятие «Областной центр технической инвентаризации - Областное БТИ»	Техническая инвентаризация и учет недвижимого имущества, землеустройство, оценочная деятельность, инженерно-техническое проектирование и т.д.	5 580
4	Государственное унитарное территориально-производственное предприятие (далее - ГУТПП) «Фармация»	Изготовление и хранение всех видов лекарственных форм (в т.ч. с ядовитыми, наркотическими, психотропными, сильнодействующими средствами и этиловым спиртом), изготовление, хранение изделий медицинского назначения, контроль качества лекарственных форм, изготовленных у аптечных учреждениях.	851
5	Областное предприятие «Бизнес-Центр Байкал»	Предоставление услуг по проведению конференций, форумов, предоставление услуг по гостиничному обслуживанию, парикмахерских услуг, работа ресторанов и баров, иные виды	521

	деятельности.	
--	---------------	--

В отношении двух областных государственных унитарных предприятий введены процедуры банкротства – конкурсное производство. А именно в отношении ОГУП «Окравтодор» определением Арбитражного суда Иркутской области от 15 февраля 2012 года введена процедура банкротства – конкурсное производство, в отношении ОГУП «Центр Контроля Качества» определением Арбитражного суда Иркутской области от 6 ноября 2013 года введена процедура банкротства – конкурсное производство. Кроме того, в 2013 году введена процедура ликвидации ОГУП «Печатный дом «Усть-Ордынский». Таким образом, текущую деятельность осуществляло 5 областных государственных унитарных предприятий.

Сводная информация о финансово-экономических показателях деятельности областных предприятий приведена в приложении 1 к настоящему отчету. Из приложения следует, что балансовая стоимость активов ОГУП по состоянию на 31 декабря 2013 года составила 4 746 820,0 тыс. рублей, что на 586 947 тыс. руб. выше уровня прошлого года. Увеличение общей стоимости активов обусловлено ростом дебиторской задолженности, внеоборотных и оборотных активов ОГУЭП «Облкоммунэнерго», ОГУЭП «Облкоммунэнерго-Сбыт».

Стоимость основных средств – 3 808 306,0 тыс. рублей, что на 507 463,0 тыс. рублей больше показателя 2012 года. Увеличение обусловлено переоценкой основных средств ОГУЭП «Облкоммунэнерго».

Стоимость чистых активов ОГУП по состоянию на 1 января 2014 года составила 3 450 805,0 тыс. рублей или 114,25% к уровню 2012 года. Это свидетельствует о достаточности имущества, необходимого для расчета с кредиторами.

Выручка областных государственных унитарных предприятий по итогам работы за 2013 год составила 2 664 690,0 тыс. рублей, что на 9,02% выше уровня 2012 года.

Динамика показателей финансово-хозяйственной деятельности областных предприятий представлена на диаграмме 2.

Диаграмма 2

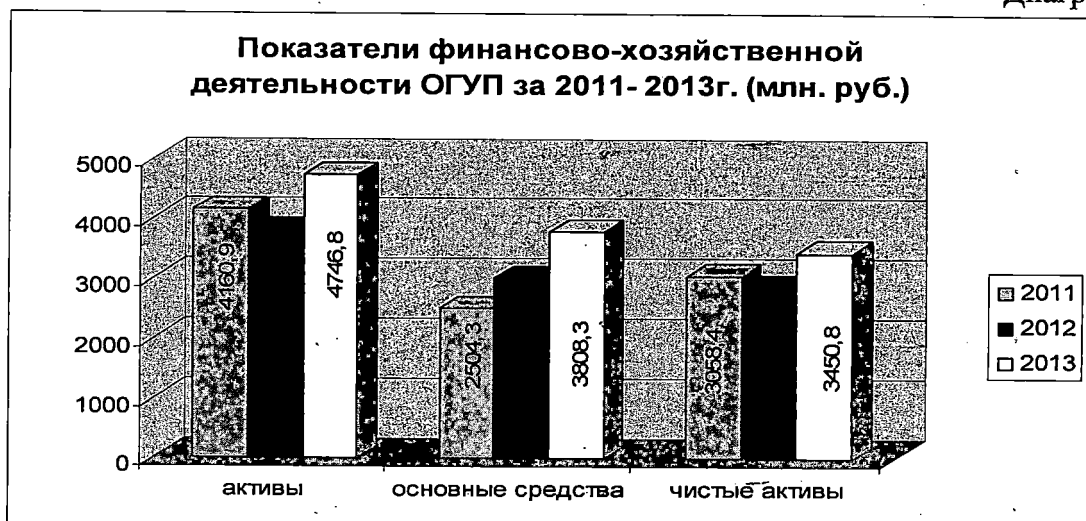

По итогам работы за 2013 год положительный финансовый результат имеют четыре областных предприятия из пяти: ГУТПШ «Фармация», ОГУЭП «Облкоммунэнерго», ОГУП «Бизнес-Центр Байкал», ОГУП «Областной центр технической инвентаризации – Областное БТИ». Совокупная прибыль областных предприятий после налогообложения составила 42 559,0 тыс. рублей.

Убыток получен ОГУЭП «Облкоммунэнерго-Сбыт» за счет увеличения себестоимости реализации работ, услуг.

В отчетном периоде отраслевыми органами управления с участием министерства проведено 5 балансовых комиссий по рассмотрению годовых итогов финансово-хозяйственной деятельности ОГУП за 2012 год. По результатам рассмотрения были определены основные направления дальнейшего развития областных государственных унитарных предприятий.

Согласно Закону Иркутской области от 11 декабря 2012 года № 139-ОЗ «Об областном бюджете на 2013 год и на плановый период 2014 и 2015 годов» прогнозируемые доходы областного бюджета на 2013 год от перечисления отчислений от прибыли областными предприятиями в областной бюджет составляли 1 976,4 тыс. рублей. Фактически поступило в областной бюджет по состоянию на 31 декабря 2013 года 2 250,9 тыс. рублей, что составило 113,88% к плану.

Анализ деятельности ОГУП свидетельствует о необходимости принятия решений в отношении убыточных и малорентабельных областных государственных унитарных предприятий.

Необходимо учесть, что ОГУП «Бизнес-Центр Байкал», как предприятие, не обеспечивающее исполнение установленных законодательством государственных полномочий, включен в Прогнозный план (программу) приватизации областного имущества на 2014 год для преобразования в открытое акционерное общество без продажи в 2014 году пакета акций вновь созданного открытого акционерного общества.

6.2. Показатели деятельности хозяйственных обществ, пакеты акций (долей) которых находятся в государственной собственности Иркутской области

Задачи:

- получение дивидендного дохода;
- участие представителей Иркутской области в работе органов управления и контроля обществ, акции (доли) которых находятся в областной государственной собственности.

За отчетный период количество обществ не изменилось, по состоянию на 31 декабря 2013 года Иркутская область является акционером и участником 14 обществ.

Перечень обществ, акционером (участником) которых является Иркутская область

№ п/п	Форма	Наименование	УК, тыс. рублей	Доля, %	Сфера деятельности
1	ОАО	Автоколонна 1880	21 697,00	100,00	Организация маршрутных перевозок пассажиров автобусами
2	ООО	Телекомпания «Альтернативная Иркутская Студия Телевидения»	12,53	60,00	Осуществление телевидения на территории Иркутской области
3	ОАО	Байкальская пригородная пассажирская компания	10 000,00	50,00 + 1 акция	Обеспечение населения Иркутской области пригородными пассажирскими перевозками
4	ОАО	Корпорация развития Иркутской области	1900000,00	100,00	Реализация инвестиционных проектов на территории Иркутской области
5	ОАО	Гостиничный комплекс «Русь»	25 115,00	100,00	Предоставление гостиничных услуг и услуг общественного питания
6	ОАО	Дорожная служба Иркутской области	241 433,00	100,00	Содержание и ремонт областных автомобильных дорог и иных объектов дорожного хозяйства
7	ОАО	Иркутская областная оптово-снабженческая аптечная база	11 103,00	100,00	Снабжение аптечных, лечебно-профилактических и других учреждений лекарственными средствами, в том числе наркотическими средствами и психотропными веществами.
8	ОАО	Иркутская продовольственная корпорация	11 808,00	42,34	Закупка и поставка сельскохозяйственной продукции, лизинговая деятельность
9	ОАО	Иркутское региональное жилищное агентство	150 699,6	100,00	Предоставление ипотечных займов и приобретение закладных, содействие развитию жилищного строительства.
10	ОАО	Искра	271 808,00	100,00	Производство, переработка и реализация сельскохозяйственной продукции, ведение тепличного хозяйства
11	ОАО	Региональный навигационно-информационный центр Иркутской области	1000,00	49,00	Деятельность в области электросвязи
12	ОАО	Областное жилищно-коммунальное	48 937,00	100,00	Подрядные ремонтно-строительные работы жилых, общественных и промышленных

		хозяйство			зданий и инженерных сооружений
13	ОАО	Сибирь-Антикор	12 853,00	100,00	Выполнение буровых, строительно-монтажных работ, работ по устройству наружных инженерных сетей, электрохимическая и антикоррозийная защита
14	ОАО	Сибэкспоцентр	23 953,00	16,70	Выставочная деятельность

Диаграмма 3

Доля областной государственной собственности в открытых акционерных обществах

кол-во открытых акционерных обществ:

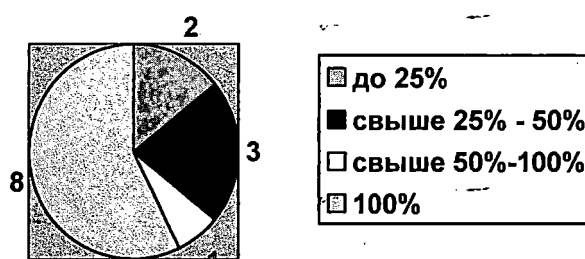

В целях повышения инвестиционной привлекательности и содействия реализации инвестиционных проектов на территории Иркутской области, во исполнение распоряжения Правительства Иркутской области от 12 апреля 2013 года №141-рп «Об открытом акционерном обществе «Центр поддержки инвестиций Иркутской области» создано ОАО «Центр поддержки инвестиций Иркутской области» (в последствие переименовано в ОАО «Корпорация развития Иркутской области»). Доля Иркутской области в уставном капитале общества составляет 100%.

В соответствии с распоряжениями Правительства Иркутской области от 18 января 2013 года № 9-рп «О кандидатурах представителей интересов Иркутской области для выдвижения в 2013 году в органы управления и контроля хозяйственных обществ, акции (доли) которых находятся в государственной собственности Иркутской области» обеспечено избрание представителей интересов Иркутской области в органах управления и контроля обществ в количестве, приведенном в таблице 13.

Таблица 13

Год	Избрано в Советы директоров		Избрано в Ревизионные комиссии представителей Иркутской области
	Представители Иркутской области	Депутаты Законодательного Собрания Иркутской области	
2011	44	6	30
2012	50	4	33
2013	49	3	34

Для обеспечения эффективной деятельности обществ, а также принятия решений, необходимых для осуществления уставной деятельности обществ, министерством обеспечено проведение заседаний органов управления обществами.

Таблица 14

Год	Подготовка и проведение		
	заседаний Совета директоров	годовых общих собраний акционеров (участников)	внеочередных общих собраний акционеров (участников)
2011	33	12	45
2012	64	14	61
2013	75	12	58

Законом Иркутской области от 11 декабря 2012 года № 139-ОЗ «Об областном бюджете на 2013 год и на плановый период 2014 и 2015 годов» планируемый размер дивидендов по акциям (долям), находящимся в областной собственности, составляет 5 198,2 тыс. рублей.

По итогам годовых общих собраний акционеров сумма начисленных дивидендов на пакеты акций (доли) составила 5 198,2 тыс. руб., которые поступили в бюджет Иркутской области в полном объеме. План выполнен на **100%**.

Динамика перечисления дивидендов в областной бюджет в 2011-2013 годах представлена в таблице 15.

Таблица 15

№ п/п	ОПФ	Наименование	Сумма дивидендов, тыс. руб.		
			2011 год	2012 год	2013 год
1	ООО	«Телекомпания «Альтернативная Иркутская Студия Телевидения»	281,40	342,00	921,00
2	ОАО	«Сибэкспоцентр»	134,00	507,83	344,00
3	ОАО	«Иркутская областная оптово-снабженческая аптечная база»	2 009,40	2 280,00	2 536,80
4	ОАО	«Иркутская продовольственная корпорация»	-	957,82	957,82
5	ОАО	«Областное жилищно-коммунальное хозяйство»	3 140,40	-	280,00
6	ОАО	«Гостиничный комплекс «Русь»	-	270,00	258,40
7	ОАО	«Сибирь-Антикор»	381,60	400,00	262,00
8	ОАО	«Иркутское региональное	654,89	655,00	596,00

		жилищное агентство»			
9	ОАО	«Дорожная служба Иркутской области»	-	3 104,00	-
ИТОГО			6 601,69	8 516,65	5 198,20

В целях проведения анализа деятельности обществ министерство проводит сбор бухгалтерской отчетности обществ, пакеты акций (долей) которых находятся в областной собственности.

Сводная информация о финансово-экономических показателях представлена в приложении 3 к настоящему отчету, из которого следует, что в 2013 году из 14 действующих обществ:

- девять обществ получили чистую прибыль по итогам деятельности;
- пять обществ получили убытки.

В целом совокупный финансовый результат по обществам, акции (доли) которых находятся в областной государственной собственности, является отрицательным (убытки в размере 290 166 тыс. рублей), что связано с убытками следующих открытых акционерных обществ:

- ОАО «Областное жилищно-коммунальное хозяйство» за счет увеличения себестоимости продаж. Кроме того, общество действует на локально-монопольном рынке коммунальных услуг с прямым государственным регулированием цен и является получателем субсидий для возмещения затрат или недополученных доходов, связанных с предоставлением услуг, в сфере электро-, газо-, тепло- и водоснабжения, водоотведения и очистки сточных вод. Размер субсидий напрямую зависит от объема коммунальных услуг оказываемых населению на обслуживаемых обществом территориях. Последние годы наблюдается снижение объемов предоставляемых коммунальных услуг всем категориям потребителей.

- ОАО «Автоколонна №1880» за счет низкого тарифа на услуги перевозки пассажиров и багажа, который установлен на уровне 2008 года, без учета фактически понесенных затрат отчетного периода, а также невыполнение планируемой выручки, связанной с неэффективной сетью маршрутов. Вместе с тем можно отметить положительные тенденции в работе общества, влияющие на финансово-экономические показатели. В частности:

1. Проведена работа по выплате заработной платы сотрудникам, в частности организован порядок своевременной выплаты заработной платы сотрудникам при условии ареста счетов в банке. Задолженность перед персоналом по заработной плате отсутствует.

2. Проводится работа по улучшению качества и культуры оказываемых услуг, в том числе организована обратная продажа билетов на маршруты, что позволило увеличить коэффициент загрузки до 100 % на туристических маршрутах (п. Аршан, п. Хужир, п. Нилова Пустынь) и исключить безбилетные проезды пассажиров. Систематизирована продажа билетов на конечных пунктах. Проведены прямые переговоры с выездом в г. Братск, г. Усть-Уда, п. Хужир, п. Аршан, п. Н. Пустынь, пгт. Жигалово г. Саянск, п. Листвянка, результатом которых стало установление договорных отношений в

вопросах продажи билетов, организации стоянки автобусов, медосмотра и проживания водителей.

3. Для расширения спектра услуг и увеличения доходов предприятия организована платная стоянка для сторонних легковых автомобилей на ул. Рабочего Штаба, 59.

4. Для оптимизации расходов ГСМ, исключения возможности отклонения от маршрута и соблюдения скоростного режима движения на 35 автобусах установлены система ГЛОНАСС, тахограф, датчик уровня топлива.

5. Организована служба безопасности. Проведены мероприятия по выявлению безбилетного проезда пассажиров:

- операция «Тайный пассажир»;
- определена сумма недополучаемой выручки – 25 млн. рублей;
- оборудован автобус системой учета пассажиропотока и системой видеофиксации для разработки алгоритма подсчета количества перевезенных пассажиров и полноты сдачи выручки водителями.

6. Произведена сверка взаиморасчетов с основными перевозчиками, определен график гашения задолженности, что позволило предприятию организовывать заказные перевозки с привлечением перевозчиков.

7. Открыт новый маршрут Иркутск-Чунский с крупными остановочными пунктами Куйтун, Тулун, Нижнеудинск, Тайшет.

8. Приобретено 18 новых современных междугородних автобусов с большей загрузкой, оборудованных мониторами, двойным остеклением пассажирского салона, индивидуальной подсветкой для каждого пассажира и комфортными сиденьями. Автобусы введены в эксплуатацию, оформлены единой фирменной символикой с указанием контактной информации предприятия.

По итогам 2013 года, в сравнении с 2012 годом, наблюдался рост выручки и чистой прибыли у следующих обществ:

- ОАО «Иркутская областная оптово-снабженческая аптечная база»;
- ОАО «Дорожная служба Иркутской области»;
- ОАО «Гостиничный комплекс «Русь»;
- ОАО «Искра»;
- ООО «Телекомпания «Альтернативная Иркутская Студия Телевидения».

В рамках долгосрочных целевых программ Иркутской области в 2013 году решением единственного акционера произведено увеличение уставных капиталов акционерных обществ путем размещения дополнительных акций. В частности:

- в целях стабилизации финансово-экономического положения в 2013 году увеличен уставный капитал ОАО «Автоколонна 1880» на 83 000 тыс. рублей, на которые приобретено 18 автобусов китайского производства для обеспечения комфортабельности перевозок пассажиров.

- ОАО «Дорожная служба Иркутской области» на 150 000,0 тыс. рублей для приобретения техники.

- в целях повышения надежности функционирования коммунальной системы, задействованной в процессе тепло-, водоснабжения и водоотведения населения Мамско-Чуйского района Иркутской области, путем приобретения соответствующей коммунальной техники увеличен уставный капитал ОАО «Областное жилищно-коммунальное хозяйство» на 15 000 тыс. рублей;

- для решения проблемы обманутых граждан - участников долевого строительства объектов жилого комплекса увеличен уставный капитал ОАО «Иркутское региональное жилищное агентство» на 60 698,7 тыс. рублей.

В настоящее время деятельность ОГУП и обществ, пакеты акций (долей) которых находятся в областной собственности, осуществляется в рамках реализации программ, разработанных исполнительными органами государственной власти Иркутской области, осуществляющих функции отраслевого управления областными предприятиями и обществами. При этом не всегда данные виды деятельности относятся к полномочиям субъекта Российской Федерации. Выполнение данных работ (услуг) часто приносит убытки, поскольку выполняются по цене ниже экономически оправданного уровня, а также имеются факты оказания услуг без осуществления их оплаты, что негативно сказывается на финансовых показателях их деятельности.

7. УПРАВЛЕНИЕ ОБЛАСТНЫМИ ГОСУДАРСТВЕННЫМИ УЧРЕЖДЕНИЯМИ И ИМУЩЕСТВОМ ГОСУДАРСТВЕННЫХ ОРГАНОВ ИСПОЛНИТЕЛЬНОЙ ВЛАСТИ ИРКУТСКОЙ ОБЛАСТИ

В отчетном периоде деятельность министерства во многом определялась политикой, проводимой Правительством Российской Федерации и Правительством Иркутской области и направленной на:

- реформирование учреждений бюджетной системы (изменение типа);
- оптимизацию количества ОГУ в целях перераспределения областного имущества, его эффективного использования и сокращения средств бюджета Иркутской области;
- эффективное распоряжение имуществом.

В соответствии с требованиями Федерального закона от 8 мая 2010 года № 83-ФЗ «О внесении изменений в отдельные законодательные акты Российской Федерации в связи с совершенствованием правового положения государственных (муниципальных) учреждений» и Закона Иркутской области от 29 ноября 2010 № 114-ОЗ «О реализации отдельных положений Федерального закона «О внесении изменений в отдельные законодательные акты Российской Федерации в связи с совершенствованием правового положения государственных (муниципальных) учреждений» министерством совместно с исполнительными органами государственной власти Иркутской области (далее – ОГВ):

- приводились в соответствие с законодательством учредительные документы областных учреждений путем внесения изменений в уставы необходимых изменений;

- проводилась работа по отнесению движимого имущества к особо ценному имуществу бюджетных и автономных учреждений;
- осуществлялись мероприятия по оптимизации областных бюджетных средств и имущества;
- перераспределялось имущество между областными государственными структурами;
- согласованы проекты распоряжений Правительства Иркутской области по вопросам, относящимся к компетенции министерства.

7.1. Учет ОГУ, ОГВ и имущества

По состоянию на 1 января 2014 года в Реестре числится 103 органа государственной власти и 624 областных государственных учреждений, из них:

- 174 казенных учреждений;
- 124 автономных учреждений
- 326 бюджетных учреждений;

Информация о типах ОГУ представлена в диаграмме 4.

Диаграмма 4

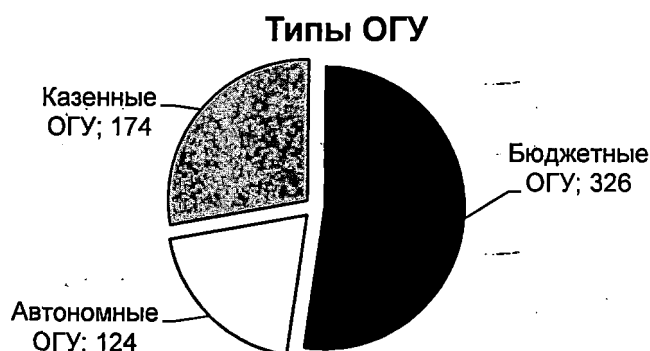

В связи с изменением структуры агентства лесного хозяйства Иркутской области осуществлена реорганизация 37 территориальных управлений агентства лесного хозяйства Иркутской области. Областное имущество, находившееся на балансе лесничеств, перераспределено между учреждениями лесного хозяйства Иркутской области.

В соответствии с Федеральным законом от 6 октября 2003 года № 131-ФЗ «Об общих принципах организации местного самоуправления в Российской Федерации» Правительству Иркутской области переданы полномочия в сфере здравоохранения. В отчетном периоде министерством проведен комплекс мероприятий по передаче в государственную собственность Иркутской области 28 муниципальных учреждений здравоохранения и 2 муниципальных школ олимпийского резерва. По реорганизации 27 областных государственных учреждений, в результате которой данные учреждения преобразованы в 7 ОГУ.

В ходе выполнения мероприятий по реорганизации ОГУ министерство в рамках своей компетенции осуществляло правовую экспертизу документов, в том числе учредительных и передаточных актов; решало вопросы, связанные с учетом имущества, передачей и списанием.

В связи с поручением Губернатора Иркутской области от 13 сентября 2013 года № 06-62-130/13 министерством проведен анализ уставной деятельности и полномочий областных структур; подготовлены предложения по оптимизации расходов областного бюджета и областного имущества.

На сегодняшний день наибольший удельный вес в областных государственных структурах занимают областные государственные учреждения социальной сферы: ОГУ здравоохранения представляют 27% от общего количества; ОГУ образования - 23%, социальной защиты - 14%.

Информация о количестве ОГУ в разрезе отраслей представлена в диаграмме 5.

Диаграмма 5

Количество ОГУ в разрезе отраслевых ОГВ

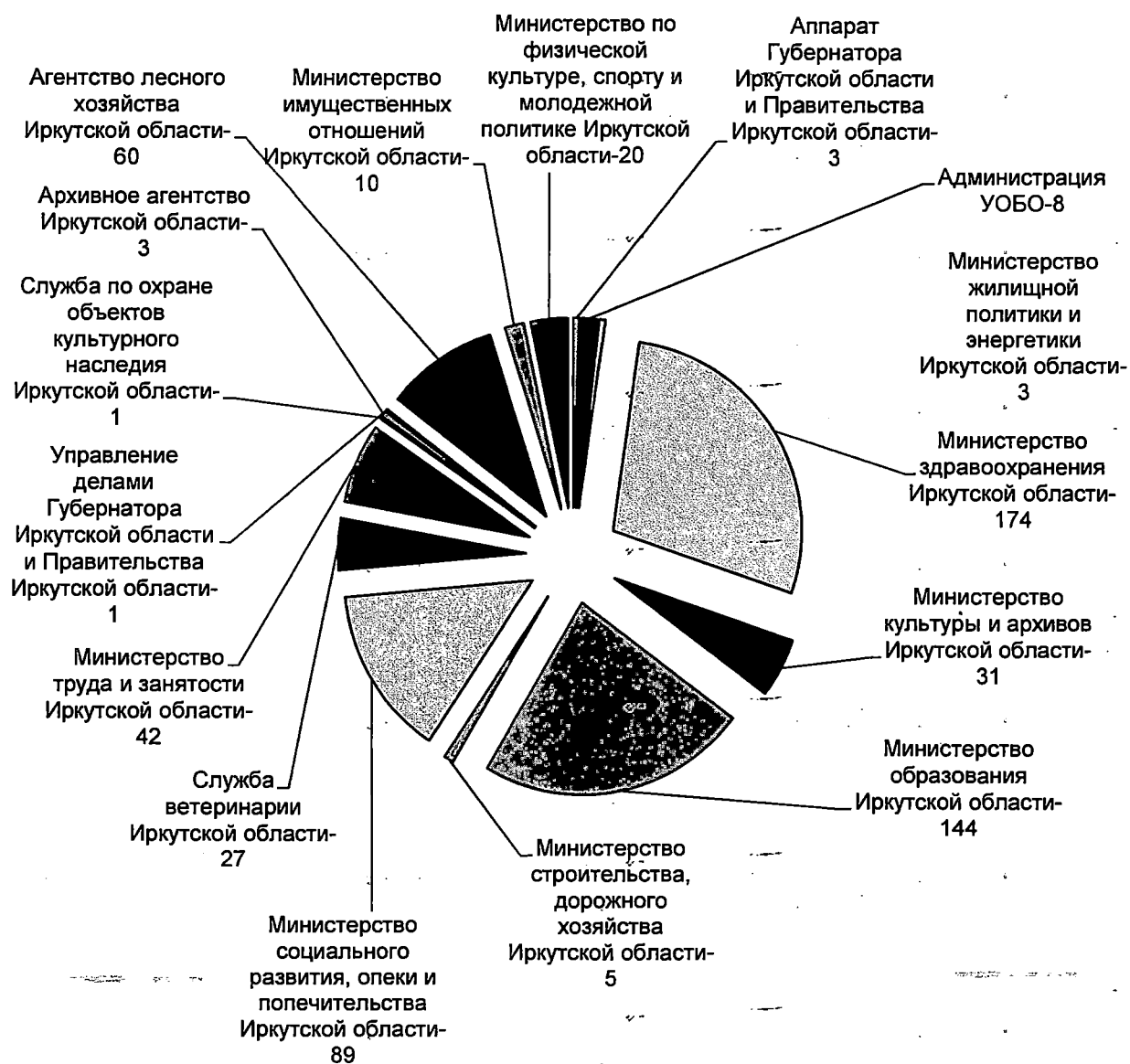

В связи с поручением Губернатора Иркутской области от 13 сентября 2013 года № 06-62-130/13 министерством проведен анализ уставной деятельности и полномочий областных структур; подготовлены предложения по оптимизации расходов областного бюджета и областного имущества. Разработан план мероприятий по оптимизации количества органов государственной власти и областных государственных учреждений. В рамках указанного плана предполагается реорганизация областных государственных учреждений по отраслям, что позволит уменьшить количество учреждений с 624 до 574, снизить административно-управленческий аппарат учреждений и сбавить нагрузку на областной бюджет. Кроме того, предполагается проведение реорганизации органов государственной власти, а именно: территориальные подразделения министерства социального развития опеки и попечительства Иркутской области реорганизовать в форме присоединения к министерству социального развития опеки и попечительства Иркутской области. Данное мероприятие позволит сократить на 40 единиц количество органов государственной власти, а также численность государственных служащих.

В целях эффективного использования областной собственности, обеспечения ОГУ имуществом, необходимым для осуществления уставной деятельности, министерством осуществлено перераспределение областного государственного имущества между областными структурами на сумму 1 375,54 млн. рублей.

В отчетном периоде завершено строительство объектов областной собственности, расположенных по адресу: г. Иркутск, ул. Лермонтова, 253. Указанные объекты предназначены для размещения государственного бюджетного учреждения культуры Иркутской областной государственной универсальной научной библиотеки им. И.И. Молчанова-Сибирского. Введены в эксплуатацию и переданы в оперативное управление учреждения основное здание библиотеки, здание гаража и chillera, а также оборудование стоимостью более 106 млн. рублей. Общая площадь нового здания библиотеки им. И.И. Молчанова-Сибирского составляет 17,9 тыс. кв. м. Библиотека рассчитана на 2 млн. томов хранения и 1 140 читательских мест.

В отчетном периоде министерством осуществлялся контроль за распоряжением областного имущества. В том числе осуществлялся контроль за соблюдением законодательства при списании областного имущества, неподлежащего использованию в связи с его неудовлетворительным техническим состоянием. В результате согласовано списание областного имущества, неподлежащего ремонту и дальнейшему использованию, на сумму 131,76 млн. рублей, в том числе 49 объектов недвижимости на сумму 24,04 млн. рублей.

За ОГУ и ОГВ закреплено на праве оперативного управления областное имущество в сумме 63 728,36 млн. рублей (включая стоимость автомобильных дорог регионального значения в сумме 33 656 млн. рублей). В разрезе отраслей областное имущество распределено следующим образом:

- строительство, дорожное хозяйство – 56%;

- здравоохранение – 16%;
- образование – 10%;
- социальная защита – 5%;
- на все остальные отрасли – 13%.

Данная информация представлена в таблице 16.

Таблица 16

Информация об областном имуществе, находящемся на балансе и в оперативном управлении ОГУ и ОГВ

№ п/п	Наименование отраслевого органа	Количество учреждений	Балансовая стоимость (в млн. руб.)
I. ОГВ			
1	ОГВ	103	3 546,12
	Итого:	103	3 546,12
II. Учреждения			
1.	Министерство строительства, дорожного хозяйства Иркутской области	5	34 159,30
2.	Министерство здравоохранения Иркутской области	174	10 995,74
3.	Министерство образования Иркутской области	144	6 040,82
4.	Министерство социального развития, опеки и попечительства Иркутской области	89	3 000,92
5.	Агентство лесного хозяйства Иркутской области	60	1 910,58
6.	Министерство культуры и архивов Иркутской области	31	1 757,86
7.	Министерство имущественных отношений Иркутской области	10	546, 84
8.	Министерство по физической культуре, спорту и молодежной политике Иркутской области	20	794, 45
9.	Министерство труда и занятости Иркутской области	42	258,99
10.	Служба ветеринарии Иркутской области	27	332, 94
11.	Архивное агентство Иркутской области	3	117,31
12.	Администрация Усть-Ордынского Бурятского округа	8	78,72
13.	Служба по охране объектов культурного наследия Иркутской области	1	22,33
14.	Управление делами Губернатора Иркутской области и Правительства Иркутской области	1	120,13
15.	Аппарат Губернатора Иркутской области и Правительства Иркутской области	3	16,7
16.	Министерство экономического развития Иркутской области	2	13,15
17.	Департамент по обеспечению деятельности мировых судей Иркутской области	1	-

18.	Министерство жилищной политики и энергетики Иркутской области	3	15,46
Итого:		624	60 182,24
Всего:		727	63 728,36

За ОГУ и ОГВ на праве оперативного управления закреплено 8 079 объектов недвижимости. В результате контроля и действий, проведенных совместно с областными структурами, право оперативного управления на конец отчетного периода зарегистрировано на 3 290 объектов, что составляет 40,7% от общего количества объектов. Из них на 380 объектов в текущем году, т.е. больше, чем в 2 раза, по сравнению с 2012 годом. Работа по регистрации вещных прав на недвижимое имущество продолжается.

Информация о регистрации права оперативного управления ОГУ за период с 2010 по 2013 годы представлена в таблице 17.

Таблица 17

Информация о регистрации права оперативного управления на объекты недвижимости в 2010-2013 годы

Показатели	2010 год	2011 год	2012 год	2013 год
Количество объектов недвижимости, находящихся на балансе ОГУ и ОГВ	5 455	5 747	6 515	8 079
Общее количество объектов недвижимости, на которые произведена государственная регистрация права оперативного управления	2 312	2 750	2 910	3 290
Количество объектов недвижимости, на которые произведена государственная регистрация права оперативного управления в текущем году	628	238	160	380

Общая площадь объектов недвижимости, числящихся за ОГУ и ОГВ, составляет 3 285 975,1 кв. м. Из них используется непосредственно балансодержателями – областными структурами – для осуществления уставной деятельности 3 160 839,67 кв. м, остальные площади в целях эффективного использования областного имущества и экономии бюджетных средств на их содержание переданы другим пользователям. Площадь помещений, переданных в пользование другим структурам, составила 125 135,43 кв. м.

Информация о площадях различных форм собственности, занимаемых ОГУ и ОГВ, представлена в таблице 18.

**Информация о площадях различных форм собственности,
занимаемых ОГУ и ОГВ**

	Кол-во	Общая S, тыс. м ²	Из них: по договору пользования (всего), тыс. м ²	в т.ч.				по договору аренды (всего), тыс. м ²	в т.ч.		
				Федерал. соб-ть, тыс. м ²	Муниц. соб-ть, тыс. м ²	Обл. соб-ть, тыс. м ²	Частная соб-сть, тыс. м ²		Федерал. соб-ть, тыс. м ²	Муниц. соб-ть, тыс. м ²	Частная соб-сть, тыс. м ²
Помещения фед., обл. и других форм собственности, занимаемые ОГУ	624	172,9	61,2	7,5	26	27,1	0,7	111,8	2,2	19,1	90,5

В отчетном периоде министерством сформирован специализированный жилищный фонд для государственных нужд, в то числе за счет приобретения ОГКУ «Управление капитального строительства Иркутской области» квартир в рамках реализации долгосрочной целевой программы Иркутской области «Стимулирование жилищного строительства в Иркутской области на 2011-2015 годы». К служебным жилым помещениям отнесено 28 квартир и закреплено за областными государственными учреждениями на праве оперативного управления, в том числе за ОГУ:

- здравоохранения - 15 квартир;
- образования – 7 квартир;
- социального обслуживания населения - 5 квартир;
- культуры – 1 квартира (представлена главному дирижеру и художественному руководителю Губернаторского симфонического оркестра Иркутской областной филармонии И.А. Лапинушу).

8. ОСУЩЕСТВЛЕНИЕ КОНТРОЛЯ ЗА РАСПОРЯЖЕНИЕМ ГОСУДАРСТВЕННОЙ СОБСТВЕННОСТЬЮ ИРКУТСКОЙ ОБЛАСТИ

Одной из основных задач министерства является контроль за использованием по назначению и сохранностью государственной собственности Иркутской области и, в случае выявления нарушений, принятие необходимых мер по их устранению, в том числе контроль соблюдения установленного порядка распоряжения областной собственностью.

Сотрудниками министерства проводятся проверки эффективности и целевого использования областного имущества, как плановые, так и внеплановые, в том числе контрольные мероприятия по поручению Губернатора Иркутской области, Правительства Иркутской области и правоохранительных органов Иркутской области с выездом на место.

В отчетном периоде проведено 47 проверок. Из них:

- 1 проверка целевого и эффективного использования областного имущества в 19 учреждениях и 2 органах государственной власти;
- 17 повторных проверок по устранению ранее выявленных нарушений;
- проверка финансово-хозяйственной деятельности предприятия ОГУЭП «Облкоммунэнерго-Сбыт».

Также проводятся тематические проверки:

- внеплановая проверка по поручению Губернатора Иркутской области с целью выявления неиспользуемых помещений для предоставления жилья врачам Куйтунской ЦРБ (проверено 5 учреждений и один орган государственной власти);

- проверка трудового законодательства в 6 подведомственных ОГУ.

Всего в отчетном периоде проверено 31 областное государственное учреждение. Из них:

- ОГУ, подведомственные министерству здравоохранения Иркутской области - 6;

- ОГУ, подведомственные агентству лесного хозяйства Иркутской области - 1;

- ОГУ, подведомственные министерству образования Иркутской области - 2;

- ОГУ, подведомственные министерству социального развития, опеки и попечительства Иркутской области - 7;

- ОГУ, подведомственные министерству культуры и архивов Иркутской области - 7;

- ОГУ, подведомственные службе ветеринарии Иркутской области - 1;

- ОГУ, подведомственные министерству труда и занятости Иркутской области - 1;

- ОГУ, подведомственные министерству имущественных отношений Иркутской области - 6.

В ходе проверок целевого и эффективного использования областного имущества в отчетном периоде проверено 19 ОГУ и 2 органа государственной власти, являющихся балансодержателями (пользователями) областного имущества в количестве 45,7 тыс. единиц основных средств общей балансовой стоимостью 3 387,5 млн. рублей. Кроме того, обследован 41 земельный участок общей площадью 125,5 га.

В результате проведенных проверок были выявлены следующие нарушения:

- 1) отсутствие правоустанавливающих документов в 10 объектах контроля;

- 2) нецелевое использование областного имущества;

- 3) нецелевое использование средств бюджета Иркутской области в сумме 193 тыс. руб., направленных на содержание незаконного арендатора;

- 4) зафиксировано неэффективное использование областного имущества;

- 5) в аварийном состоянии находятся 9 объектов недвижимости общей площадью 2 969,6 кв. м:

6) обнаружено, что областными государственными учреждениями при заключении договоров аренды нарушается федеральное и региональное законодательство;

7) выявлено, что не соблюдается федеральное и региональное законодательство при проведении ремонтных работ в зданиях, являющихся объектами культурного наследия: в нарушение п.1 ст. 45 Федерального закона от 25.06.2002 №73-ФЗ. «Об объектах культурного наследия (памятниках истории и культуры) народов Российской Федерации» в ОГАУК «Иркутская областная филармония» ремонтные работы проводились нелегализованной организацией без согласования со службой по охране объектов культурного наследия Иркутской области;

8) при проведении выборочной инвентаризации зафиксирована недостача основных средств в сумме 1 571,1 тыс. рублей;

9) несоответствие данных бухгалтерского учета данным Реестра на общую сумму 474 484 тыс. рублей;

10) нарушения в бухгалтерском учете основных средств в 22 объектах контроля.

Диаграмма 6

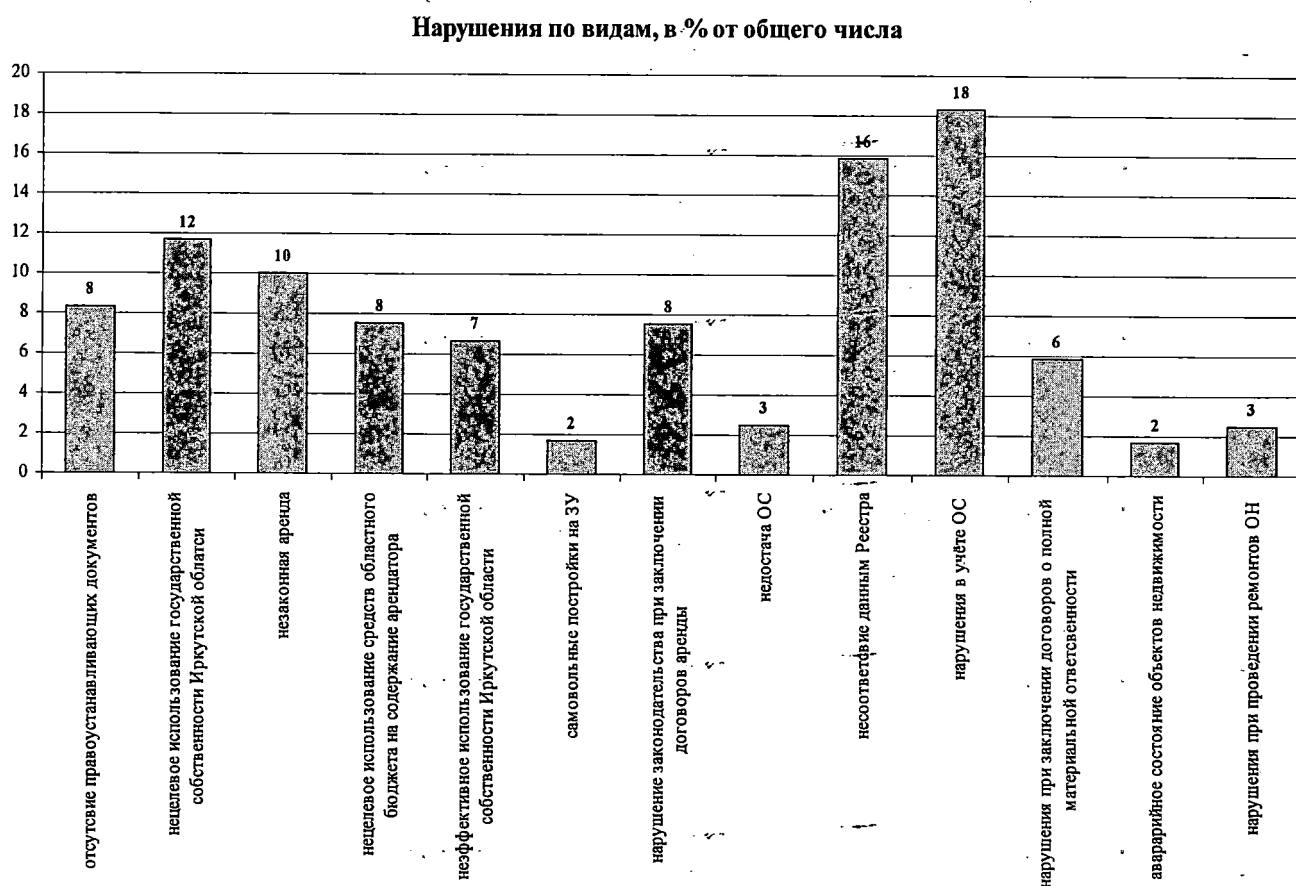

Выявленные нарушения отражены в актах проверок. Указанные акты представлены на ознакомление руководителям проверяемых организаций, нарушения, содержащиеся в актах, доводятся до сведения учредителей областных государственных учреждений.

В отчетном периоде министерством совместно с ОГУ проводилась работа по устранению замечаний в части вопросов, касающихся имущественных отношений и выявленных в ходе проверок. В результате данной работы повысился процент регистрации права оперативного управления по сравнению к предыдущему году на 13,05%. Право оперативного управления в отчетном периоде зарегистрировано на 380 объектов, увеличено количество обновленной технической документации у 2 253 объектов недвижимости.

В целях контроля за исполнением распорядительных документов исполнительным органам государственной власти Иркутской области и подведомственным ОГУ направлено 48 напоминаний о необходимости исполнения распоряжений министерства имущественных отношений Иркутской области.

Кроме того, в отчетном периоде проведено 16 повторных проверок по устранению ранее выявленных нарушений. В результате проверок установлено, что из 177 выявленных нарушений устранено 101, что составляет 57%, в стадии устранения 30 нарушений – 17%, не устраненными остались 46 нарушений – 26%. Работа по устранению выявленных нарушений будет продолжена в 2014 году.

Необходимо отметить, что распространенные нарушения не устраняются в срок по причине человеческого фактора (данные бухгалтерского учета своевременно не приводятся в соответствие с Реестром), а также длительных сроков, определенных законодательством (регистрация права собственности Иркутской области, сдача в аренду объектов недвижимости в соответствие с законодательством).

9. ФОРМИРОВАНИЕ СПЕЦИАЛИЗИРОВАННОГО ЖИЛИЩНОГО ФОНДА И ОБЕСПЕЧЕНИЕ ЖИЛЫМИ ПОМЕЩЕНИЯМИ ДЕТЕЙ-СИРОТ И ДЕТЕЙ, ОСТАВШИХСЯ БЕЗ ПОПЕЧЕНИЯ РОДИТЕЛЕЙ

В соответствии с Законом Иркутской области от 28 декабря 2012 года № 164-ОЗ «О порядке обеспечения детей-сирот и детей, оставшихся без попечения родителей, лиц из числа детей-сирот и детей, оставшихся без попечения родителей, жилыми помещениями в Иркутской области» (далее – Закон № 164-ОЗ) министерство является уполномоченным органом исполнительной государственной власти Иркутской области по предоставлению детям-сиротам и детям, оставшимся без попечения родителей, лицам из числа детей-сирот и детей, оставшихся без попечения родителей, жилых помещений на территории Иркутской области по договорам найма специализированных жилых помещений.

Для исполнения полномочий, возложенных на министерство, разработана и утверждена долгосрочная целевая программа Иркутской области «Обеспечение жилыми помещениями детей-сирот и детей, оставшихся без попечения родителей, лиц из числа детей-сирот и детей, оставшихся без попечения родителей, на 2013-2015 годы» (далее – Программа).

Основные мероприятия Программы:

1. Формирование специализированного жилищного фонда Иркутской области в рамках полномочий министерства;
2. Предоставление жилых помещений специализированного жилищного фонда детям-сиротам и детям, оставшимся без попечения родителей, лицам из числа детей-сирот и детей, оставшихся без попечения родителей.

Для реализации мероприятий Программы между министерством и Департаментом межбюджетных отношений Министерства финансов Российской Федерации 6 сентября 2013 года подписано Соглашение № 01-01-06/06-304 о предоставлении в 2013 году субсидии из федерального бюджета бюджету Иркутской области на предоставление жилых помещений детям-сиротам и детям, оставшимся без попечения родителей, лицам из их числа по договорам найма специализированных жилых помещений. Объем субсидии на 2013 год составил 345 140 300 рублей. В отчетном периоде израсходовано 284 939 904,5 рублей на частичную оплату 18 государственных контрактов на участие в долевом строительстве, 60 200 395,5 рублей на частичную оплату по 5 договорам купли-продажи на приобретение готового жилья. Всего израсходовано 345 140 300 рублей из федерального бюджета.

Объем финансирования за счет средств бюджета Иркутской области в 2013 году составил 507 058,0 тыс. рублей. Суммарные кассовые расходы из областного бюджета на реализацию Программы составили 494 401,348 тыс. рублей. Сумма неисполнения составляет 12 656,652 тыс. руб. Причина неисполнения – не представлены акты выполненных работ и счета к оплате.

В отчетном периоде заключено 111 государственных контрактов и договоров на общую сумму оплаты 839 541,648 тыс. рублей. По условиям контрактов в 2013-2014 годах должны быть переданы в собственность Иркутской области 1 063 жилых помещения, из них 313 введены в эксплуатацию в 2013 году, 750 будут введены в эксплуатацию в 2014 году.

Всего в отчетном периоде заселено 17 детей-сирот и детей, оставшихся без попечения родителей (11 – в г. Тулун, 6 – в п. Оса Заларинского района).

Жилые дома, построенные в п. Оса для детей-сирот:



Жилые дома, построенные в Новонкутском районе для детей-сирот:

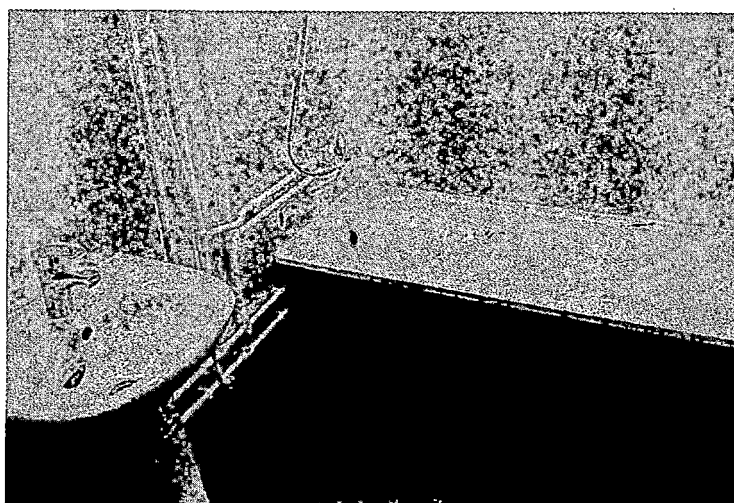
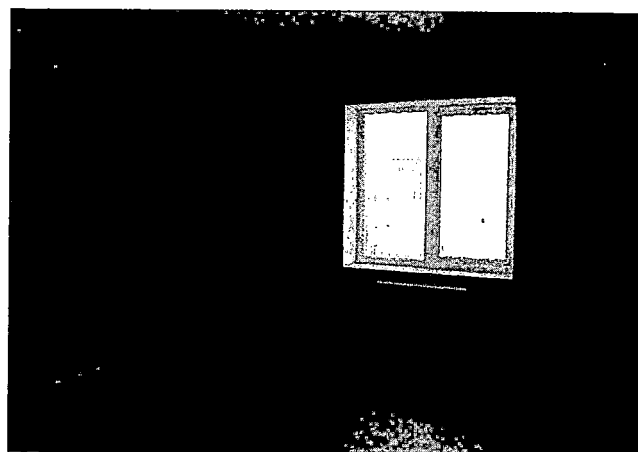
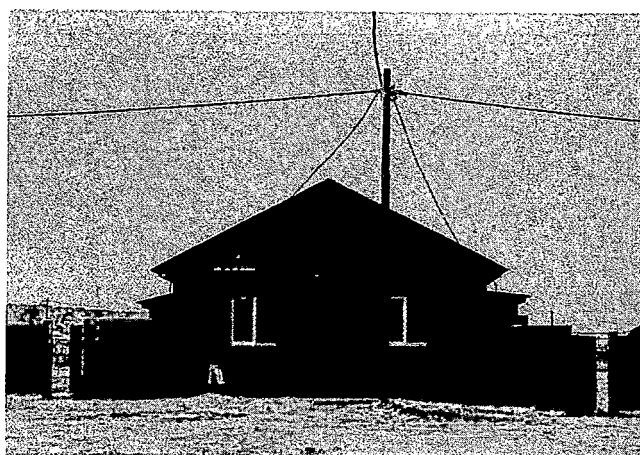

Ключевые государственные контракты на участие в долевом строительстве следующие:

- на строительство 27 жилых помещений на территории города Железногорска-Илимского Нижнеилимского района на общую сумму 32 177,6 тыс. рублей;

- на строительство 78 жилых помещений на территории города Зима на общую сумму 91 449,28 тыс. рублей;

- на строительство 78 жилых помещений на территории города Черемхово на общую сумму 81 664,44 тыс. рублей;

- на строительство 52 жилых помещений на территории города Свирска Черемховского района на общую сумму 52 200,72 тыс. рублей;

- на строительство 52 жилых помещений на территории города Нижнеудинска на общую сумму 50 835,2 тыс. рублей;

- на строительство 61 жилого помещения на территории города Усолье-Сибирского на общую сумму 60 840,0 тыс. рублей.

27 ноября 2013 года министерству переданы неизрасходованные средства федерального бюджета (субсидия) на приобретение жилых помещений сиротам по судебным решениям в сумме 22 327 627,87 рублей. За короткий период (к 25 декабря 2013 года) министерством были приобретены

в государственную собственность Иркутской области 20 квартир на сумму 22 086 000 рублей с последующей передачей их в собственность муниципальных образований. Остаток составил 241-627,87 руб. В частности, в г. Братске приобретено 5 квартир, в г. Саянске – 3; в г. Ангарске – 6; в МО Нижнеилимского района – 2; в Усольском районном МО – 2; в г. Шелехово – 2.

По состоянию на 1 января 2014 года в списки на получение жилых помещений включено 2 425 детей-сирот.

В приложении 4 к отчету представлена информация в разрезе муниципальных образований о количестве детей-сирот и детей, оставшихся без попечения родителей, состоящих в очереди на предоставление жилых помещений, а также о количестве приобретенных в отчетном периоде квартир.

10. УПРАВЛЕНИЕ И РАСПОРЯЖЕНИЕ ЗЕМЕЛЬНЫМИ УЧАСТКАМИ, НАХОДЯЩИМИСЯ В ГОСУДАРСТВЕННОЙ СОБСТВЕННОСТИ ИРКУТСКОЙ ОБЛАСТИ

На 1 января 2013 года в Реестре числилось 2 848 земельных участков общей площадью 30 624 га, из них зарегистрировано:-

- право собственности Иркутской области на 2 022 земельных участка общей площадью 9 135,19 га;
- право постоянного (бессрочного) пользования на 1 111 земельных участков общей площадью 8 270,34 га.

На 1 января 2014 года в Реестре числится 3 070 земельных участков общей площадью 30 366,2 га, из них зарегистрировано:

- право собственности Иркутской области на 2 310 земельных участков общей площадью 9 458,5 га;
- право постоянного (бессрочного) пользования на 1 253 земельных участка общей площадью 9 724,2 га.

Диаграмма 7

Сравнительный анализ количества земельных участков, находящихся в государственной собственности Иркутской области и предоставленных на праве постоянного (бессрочного) пользования государственным областным учреждениям за 2012-2013 гг.

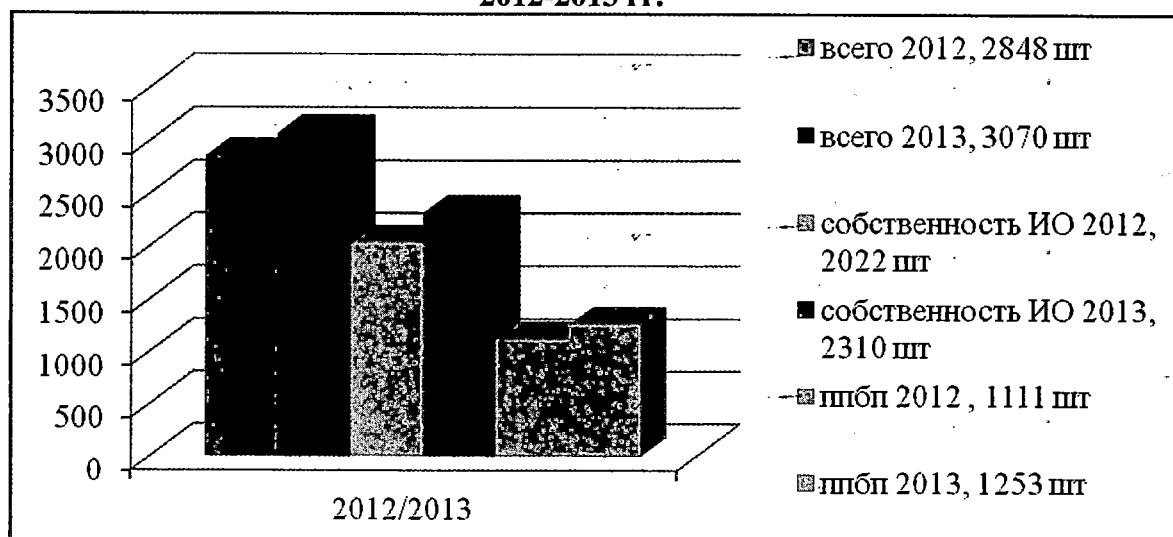

Сравнительный анализ площади земельных участков, находящихся в государственной собственности Иркутской области и предоставленных на праве постоянного (бессрочного) пользования государственным областным учреждениям за 2012-2013 гг.

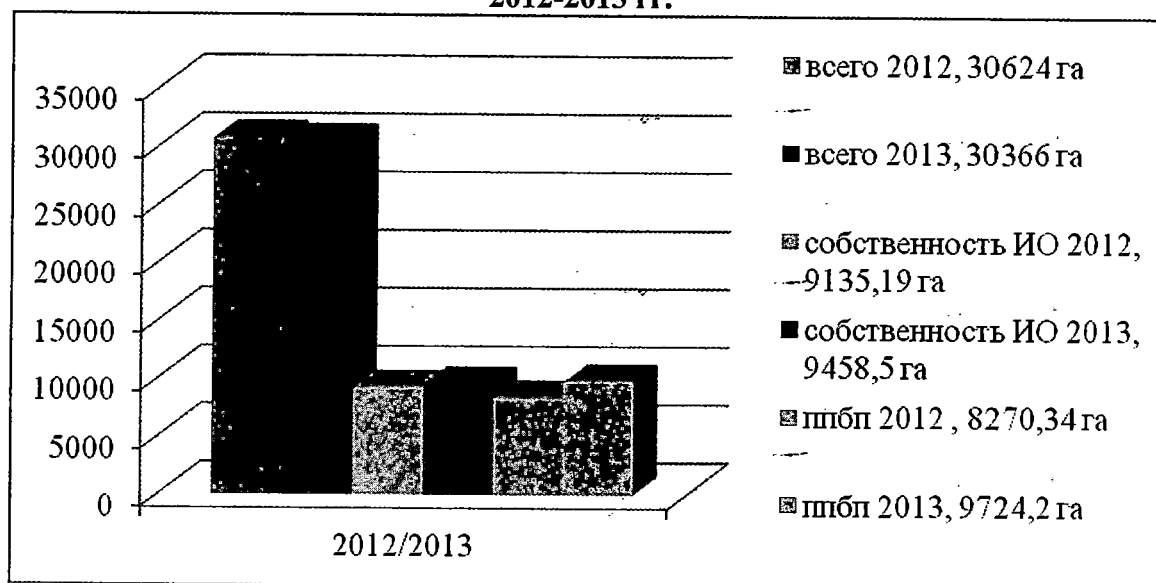

В отчетном периоде в целях осуществления разграничения государственной собственности на землю зарегистрировано право собственности Иркутской области на 116 земельных участков.

За отчетный период в целях реализации функции по управлению и распоряжению земельными участками, находящимися в государственной собственности Иркутской области, подготовлено 82 распоряжения, в том числе 52 распоряжения о предоставлении государственным учреждениям на праве постоянного (бессрочного) пользования земельных участков площадью 117,5 га.

За 2013 год областными государственными учреждениями осуществлена государственная регистрация права постоянного (бессрочного) пользования на 84 земельных участка общей площадью 141,2 га.

В отчетном периоде заключено четыре договора купли-продажи на земельные участки, находящиеся в государственной собственности Иркутской области, на которых расположены объекты, находящиеся в собственности граждан. В результате этого в областной бюджет поступило 768,4 тыс. рублей.

В рамках ведомственной целевой программы «Улучшение землеустройства и землепользования (2013-2015 годы)» проводились работы по формированию земельных участков для постановки на государственный кадастровый учет и государственной регистрации права собственности Иркутской области для целей управления и распоряжения земельными участками, находящимися в областной собственности.

По мероприятию «Инвентаризация земельных участков под объектами государственной собственности области» за 2013 год подготовлены пакеты документов для проведения торгов, по результатам которых заключено:

- 10 государственных контрактов по инвентаризации (разделу) земельных участков под объектами недвижимости, находящимися в областной собственности;

- 3 государственных контракта заключены без торгов.

Общие затраты на выполнение работ по заключенным контрактам составили 1 811,34 тыс. рублей, экономия средств бюджета Иркутской области по результатам торгов составила 589,96 тыс. рублей.

По результатам выполнения работ сформировано 60 земельных участков, на которые зарегистрировано право собственности Иркутской области.

В рамках ведомственной целевой программы «Актуализация результатов государственной кадастровой оценки объектов недвижимости, учтенных в государственном кадастре недвижимости и расположенных на территории Иркутской области (2012-2014 годы)» выполнены работы по государственной кадастровой оценке:

- земель промышленности и иного специального назначения (оценено 162 565 земельных участков);

- земель садоводческих, огороднических и дачных объединений (оценено 83 299 земельных участков);

- земель населенных пунктов (оценено 662 783 земельных участка).

Всего заключено 3 государственных контракта на общую сумму 3 080,98 тыс. рублей. Применение новых показателей кадастровой стоимости земельных участков при расчете земельного налога позволит пополнить консолидированный бюджет Иркутской области в 2014 году ориентировочно на 4 260 000 тыс. рублей.

В отчетном периоде продолжена работа по уточнению, согласованию границы Иркутской области, составлению ее описания в форме карты (плана) объекта землеустройства. На 1 января 2014 года граница Иркутской области согласована по смежеству с Республикой Тыва, Забайкальским краем, Республикой Саха (Якутия). Материалы по смежеству с Республикой Бурятия направлены на согласование президенту Республики Бурятия. Общая стоимость работ 328,44 тыс. руб. В связи с проблемами при согласовании прохождения границы Иркутской области по смежеству с Красноярским краем завершение работ планируется в 2014 году.

За отчетный период проделана большая работа по подготовке документации и заключению государственного контракта на оформление дополнительных земельных участков особой экономической зоны туристско-рекреационного типа в Слюдянском и Иркутском районах Иркутской области (обеспечение работ по формированию земельных участков, постановке на государственный кадастровый учет, регистрации права собственности на вновь образованные земельные участки в кратчайшие сроки).

По обращению юридических лиц на Земельной комиссии при Губернаторе Иркутской области рассмотрено четыре земельных участка, находящихся в областной собственности, для предоставления в целях реконструкции областной автомобильной дороги Иркутск-Листвянка.

Подготовлена документация по изменению вида разрешенного использования в рамках правил землепользования и застройки по 6 земельным участкам.

В отчетном периоде министерством рассмотрено 950 извещений о намерении продать 868 земельных участков общей площадью 11 445 га из земель сельскохозяйственного назначения. Подготовлено 111 распоряжений министерства о незаинтересованности в приобретении 868 земельных участков.

11. ПРЕДОСТАВЛЕНИЕ ЗЕМЕЛЬНЫХ УЧАСТКОВ

Распоряжение земельными участками, находящимися на территории муниципального образования город Иркутск, государственная собственность на которые не разграничена, для строительства осуществляется Правительством Иркутской области с 2007 года в соответствии с Законом Иркутской области от 21 декабря 2006 года № 99-оз «Об отдельных вопросах использования и охраны земель в Иркутской области».

С августа 2013 года к полномочиям Правительства Иркутской области отнесено распоряжение всеми земельными участками, находящимися на территории муниципального образования город Иркутск, государственная собственность на которые не разграничена, в соответствии с Законом Иркутской области от 15 июля 2013 года № 69-ОЗ «О внесении изменений в отдельные законы Иркутской области».

11.1. Предоставление земельных участков для строительства объектов различного целевого назначения и целей, не связанных со строительством

В отчетном периоде министерством рассмотрено 1 487 обращений граждан и юридических лиц по вопросам предоставления земельных участков. На постоянной основе осуществляется консультирование граждан, юридических лиц по земельным вопросам. Проконсультировано 2 153 человека по вопросам предоставления земельных участков для строительства.

В отчетном периоде в министерство поступило 1 038 заявлений о предоставлении земельных участков (общей площадью 644 га) для строительства. Среди них 731 заявление о предоставлении участков для строительства индивидуальных жилых домов, 14 заявлений о предоставлении участков для строительства многоквартирных жилых домов, 293 заявления о предоставлении земельных участков для строительства иных объектов. Кроме того, поступило 219 заявлений (площадь 348 га) о предоставлении земельных участков для целей, не связанных со строительством, в том числе для благоустройства.

Количество заявлений, поступивших в 2013 году

	Всего поступило заявок		Многоквартирное жилищное строительство		Индивидуальное жилищное строительство		Иное строительство (гаражи, административные здания, трансформаторные подстанции, производственные базы и т.д.)		Для целей, не связанных со строительством	
	кол-во	площадь, га	кол-во	площадь, га	кол-во	площадь, га	кол-во	площадь, га	кол-во	площадь, га
юридические лица	303	540	9	4	0	0	160	222	134	314
физические лица	954	452	5	1	731	86	133	331	85	34
ИТОГО	1 257	992	14	5	731	86	293	553	219	348

В отчетном периоде Правительством Иркутской области предоставлено 460 земельных участков (по результатам рассмотрения заявлений 2012-2013 годов) для строительства:

- 435 участков для индивидуального жилищного строительства;
- 2 участка для строительства многоквартирных домов;
- 23 участка для строительства различных объектов. (гаражи, административные здания, трансформаторные подстанции, производственные базы и т.д.).

Диаграмма 9

**Земельные участки, предоставленные
Правительством Иркутской области в 2013 году**



Диаграмма 10

Земельные участки, предоставленные Правительством Иркутской области в 2013 году для строительства, в сравнении с предыдущими периодами

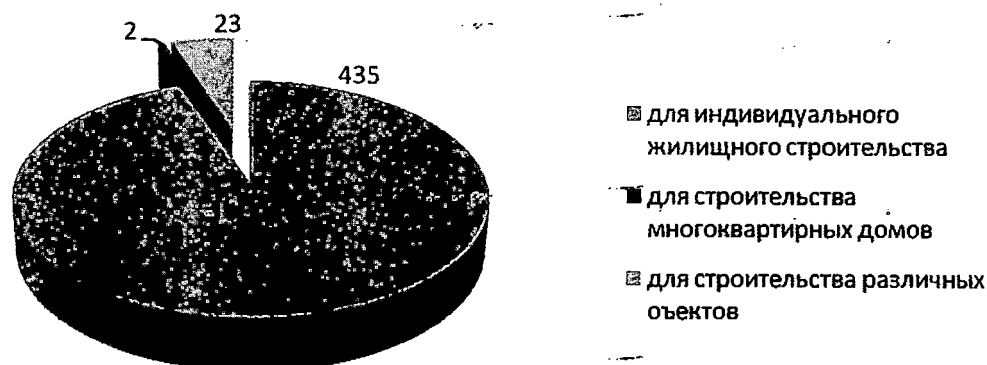
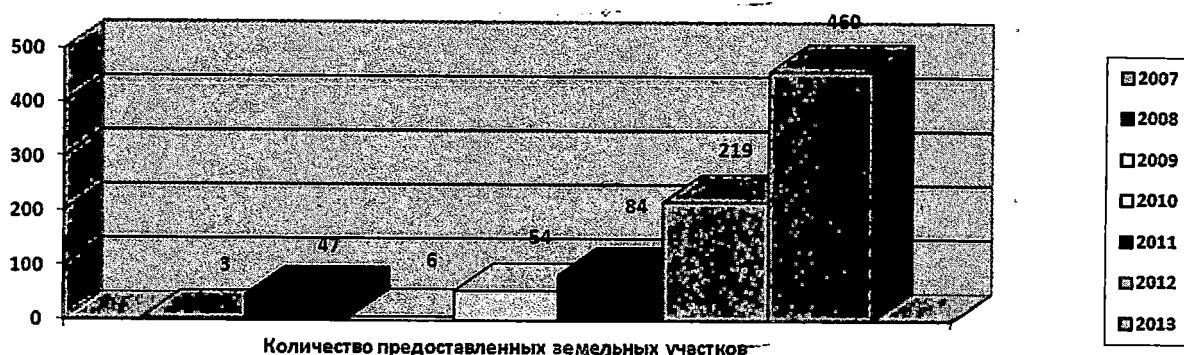

Из предоставленных 460 земельных участков, 56 земельных участков предоставлено по результатам аукционов.

Начальная цена за право аренды 56 земельных участков, выставленных на аукцион, составляла 62 284,0 тыс. рублей, а итоговая арендная плата составила 195 659,1 тыс. рублей, что в 3,14 раза превышает начальную цену.

Диаграмма 11

Земельные участки, предоставленные Правительством Иркутской области в 2013 году для строительства путем продажи права аренды на заключение договора аренды, в сравнении с предыдущими периодами

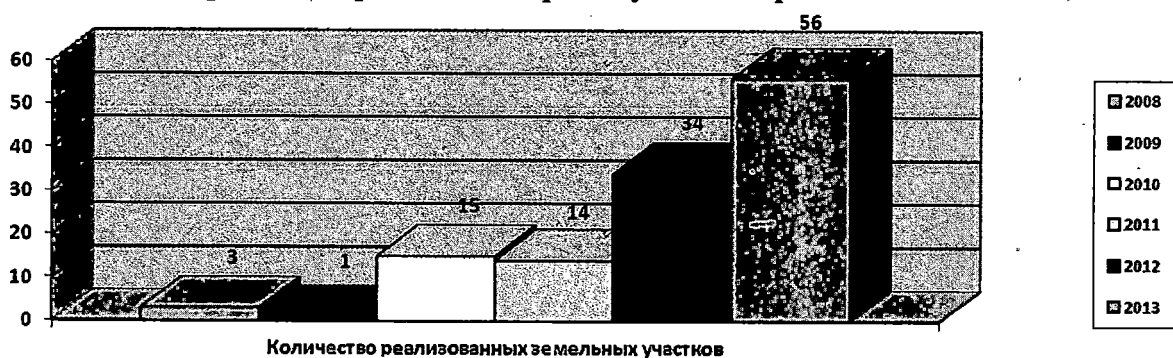

Для целей, не связанных со строительством, в 2013 году Правительством Иркутской области предоставлено 2 земельных участка:

- по ул. Гаврилова для благоустройства МАУЗ "Городской перинатальный центр г. Иркутска";

- в Ленинском районе г. Иркутска смежно с садоводством "Им. Максима Горького" для благоустройства Комитету по управлению Ленинским округом администрации г. Иркутска.

В ходе работы с заявлениями о предоставлении земельных участков для целей, не связанных со строительством, министерством было выявлено две территории:

- по ул. Норильская Ленинского района г. Иркутска, расположенная в зоне застройки многоэтажными жилыми домами;

- по пр. Угольный Куйбышевского района г. Иркутска, расположенная в зоне застройки индивидуальными жилыми домами.

Территория по пр. Угольный размежевана на 4 земельных участка, по 2 участкам поступили обращения многодетных семей о предоставлении их для строительства, остальные 2 участка министерство планирует предложить многодетным в порядке очередности в 2014 году.

Земельный участок по ул. Норильская находится в стадии формирования. В 2014 году участок будет предоставлен для строительства жилья для детей-сирот и детей, оставшихся без попечения родителей.

Кроме того, предложен земельный участок вблизи п. Парфеновка для строительства объекта регионального значения - Центр по профилактике и борьбе со СПИДом (работа по его предоставлению будет продолжена в 2014 году), а также земельный участок по ул. 4 Советская для строительства объекта федерального значения - здания арбитражного суда (земельный участок предоставлен).

В ходе рассмотрения заявлений в отчетном периоде подготовлено 786 отказов в предоставлении земельных участков для строительства. Основные причины отказа следующие:

- заявленное использование земельного участка для строительства объекта недвижимости не соответствует градостроительной документации (Генеральному плану г. Иркутска, проектам планировок, правилам землепользования и застройки);

- до дня подачи заявления о предоставлении земельного участка для строительства в отношении испрашиваемого земельного участка принято решение о распоряжении им иным способом, предусмотренным законодательством;

- земельный участок обременен правами третьих лиц.

Распоряжение земельными участками, находящимися на территории муниципального образования город Иркутск, государственная собственность на которые не разграничена, осуществляется Правительством Иркутской области с учетом рекомендаций Земельной комиссии при Губернаторе Иркутской области.

11.2. Предоставление земельных участков для индивидуального жилищного строительства, в том числе многодетным семьям бесплатно

В отчетном периоде поступило 731 заявление о предоставлении земельных участков для индивидуального жилищного строительства, из них:

- 331 заявление о предоставлении земельных участков для строительства индивидуальных жилых домов в соответствии с Законом Иркутской области от 12 марта 2009 года № 8-оз «О бесплатном предоставлении земельных участков в собственность граждан» (далее – Закон № 8-оз);

- 298 заявлений о предоставлении земельных участков для строительства индивидуальных жилых домов в соответствии со статьей 17 Федерального

закона от 24 ноября 1995 года № 181-ФЗ «О социальной защите инвалидов в Российской Федерации»;

- 102 заявления о предоставлении земельных участков для строительства индивидуальных жилых домов на общих основаниях (с торгов).

Общее количество заявлений граждан о предоставлении земельного участка в собственность бесплатно в соответствии с Законом № 8-оз для строительства индивидуального жилого дома отображено на диаграмме 12.

Диаграмма 12

**Количество заявлений, поступивших в Министерство
с 01.01.2013 по 31.12.2013 по Закону Иркутской
области от 12.03.2009 № 8-оз "О бесплатном
предоставлении земельных участков в
собственность граждан"**

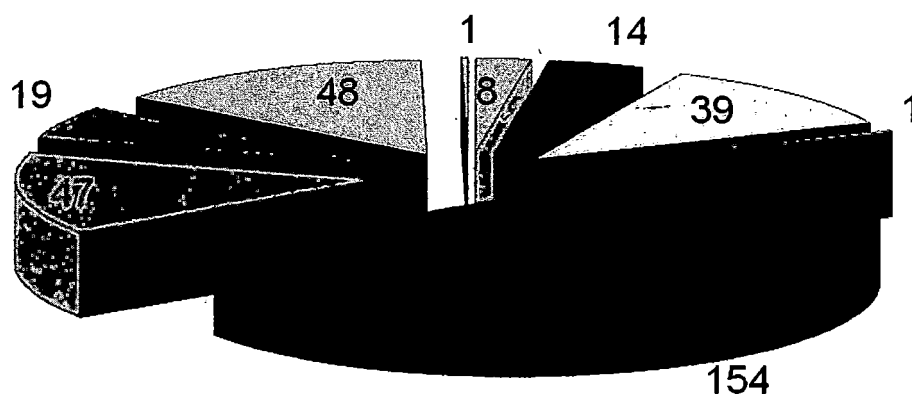

- ветеран боевых действий - 8
- выезжающие из районов Крайнего Севера и приравненных к ним местностей - 14
- инвалиды, имеющие I, II группу инвалидности, и дети-инвалиды - 39
- лица не старше 35 лет, осуществляющие деятельность в сфере сельскохозяйственного производства - 47
- многодетная семья (3-е и более детей, не достигших 18 лет) - 154
- молодая семья (не > 35 лет), стоящая на учете в качестве нуждающихся в жилом помещении, предоставляемом по договору социального найма - 47
- молодой родитель неполной семьи, возраст которого не превышает 35 лет - 19
- работник государственного или муниципального учреждения - 48
- ветеран ВОВ - 1

По итогам работы с заявлениями о бесплатном предоставлении земельных участков, поступившими в 2013 году, предоставлено 12 земельных участков. По 29 земельным участкам даны рекомендации Земельной комиссии при Губернаторе Иркутской области о предоставлении в собственность бесплатно либо в аренду без проведения торгов, из них 26 участков рекомендовано предоставить многодетным семьям, 1 участок – ветерану боевых действий, 1 участок – молодому родителю неполной семьи, 1 участок – работнику муниципального учреждения. Их предоставление будет осуществляться в 2014 году. Отказано в предоставлении по 224 обращениям (причины отказа указаны выше). По остальным земельным участкам проводится работа по получению необходимых согласований.

Всего с учетом продолженной работы по заявлениям 2012-2013 годов для индивидуального жилищного строительства Правительством Иркутской области предоставлено 435 участков, из них:

- по Закону № 8-оз - 345 участков (многодетным семьям, работникам государственных и муниципальных учреждений, молодым семьям, выезжающим из районов Крайнего Севера);

- в соответствии со статьей 17 Федерального закона от 24 ноября 1995 года № 181-ФЗ «О социальной защите инвалидов в Российской Федерации» - 58 участков;

- с торгов - 32 участка.

Диаграмма 13

Земельные участки, предоставленные Правительством Иркутской области в 2013 году для жилищного строительства (в аренду, бесплатно, с торгов), в сравнении с предыдущими периодами



Из 345 земельных участков, предоставленных по Закону № 8-оз, 260 земельных участков выделено многодетным семьям.

Земельные участки, предоставленные Правительством Иркутской области в 2013 году для индивидуального жилищного строительства многодетным семьям, в сравнении с предыдущими периодами

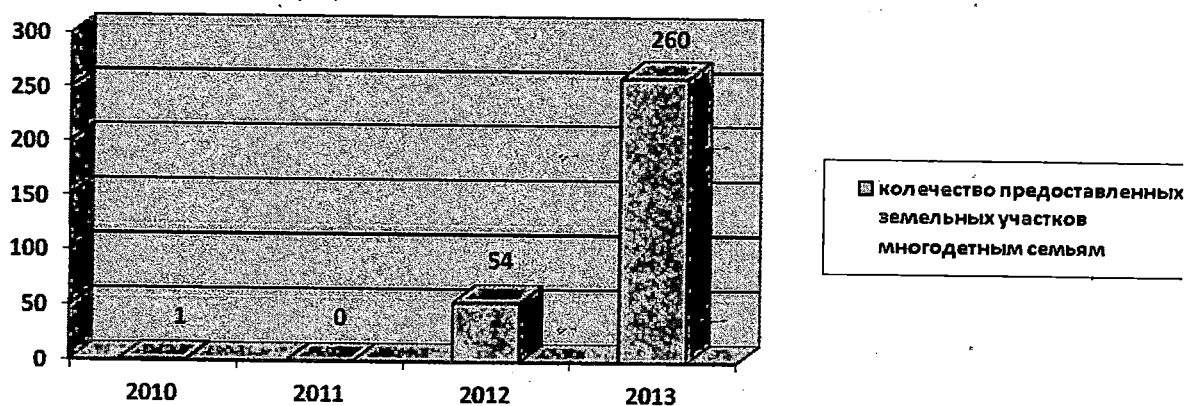

В целях более эффективной реализации Закона 8-оз на заседаниях Земельной комиссии при Губернаторе Иркутской области регулярно заслушивается информация органов местного самоуправления в части предоставления земельных участков многодетным семьям. В 2013 году заслушана информация по предоставлению земельных участков на территории города Иркутска, Иркутского, Ангарского, Шелеховского, Эхирит-Булагатского и Боханского районов.

В результате рекомендаций Земельной комиссии при Губернаторе Иркутской области в п. Чистые Ключи Шелеховского района в связи с реорганизацией войсковой части определена территория (около 80 га), которая планируется для предоставления для индивидуального жилищного строительства многодетным семьям и иным льготным категориям граждан. Определена территория в пос. им. Горького Ленинского района г. Иркутска для индивидуального жилищного строительства (18 участков, общая площадь около 2 га), по которой администрацией г. Иркутска внесены изменения в градостроительную документацию.

Всего на территории Иркутской области многодетным семьям предоставлено:

- в 2011 году 102 земельных участка, из них 1 - Правительством Иркутской области;
- в 2012 году 238 земельных участков, из них 54 - Правительством Иркутской области;
- в 2013 году 625 земельных участков, из них 260 - Правительством Иркутской области.

Предоставление земельных участков гражданам, имеющим трех и более детей, на территории Иркутской области

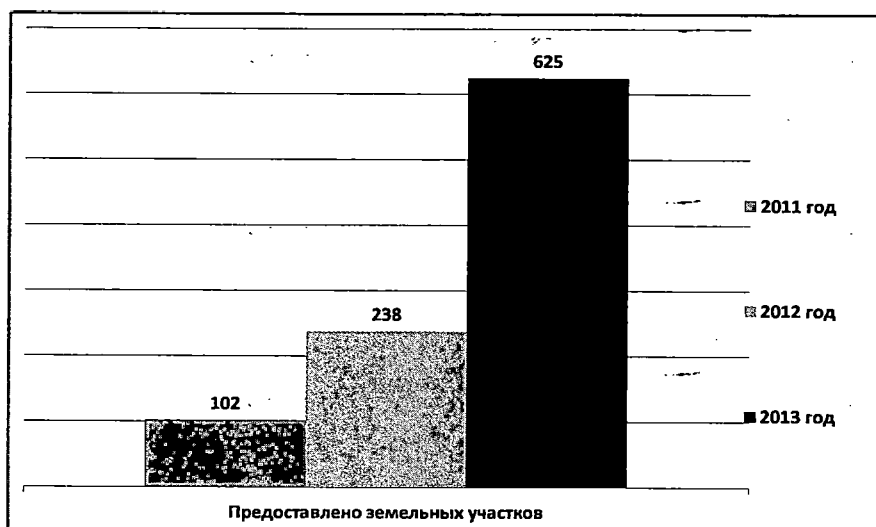

В приложении 5 к отчету представлена информация о количестве предоставленных земельных участков гражданам, имеющим трех и более детей, в разрезе муниципальных образований.

В соответствии с Законом № 8-оз на 1 января 2014 года 1 272 многодетных семьи поставлено на учет на получение земельного участка в порядке очередности.

В целях предоставления земельных участков многодетным семьям в порядке очередности согласно постановлению Правительства Иркутской области от 16 мая 2013 года № 189-пп «Об отдельных вопросах предоставления земельных участков многодетным семьям в собственность бесплатно на территории Иркутской области» министерство в 2013 году проводило процедуру выбора земельных участков. Были предложены к выбору 10 земельных участков, многодетными семьями выбрано 9 участков. Данная работа будет продолжена в 2014 году.

11.3. Взаимодействие с Федеральным фондом содействия развитию жилищного строительства

На основании Соглашения о взаимодействии (сотрудничестве) между Правительством Иркутской области и Федеральным фондом содействия развитию жилищного строительства (далее – Фонд «РЖС») от 7 апреля 2009 года № С-54 министерством проведена работа по реализации Федерального закона от 24 июля 2008 года № 161-ФЗ «О содействии развитию жилищного строительства».

Результатом данной работы стали решения Правительственной комиссии по развитию жилищного строительства от 26 июля 2012 года, от 27 февраля 2013 года и от 31 мая 2013 года. В соответствии с указанными решениями органам государственной власти Иркутской области переданы

полномочия Российской Федерации по управлению и распоряжению земельными участками, находящимися в федеральной собственности, в целях их предоставления многодетным семьям. Общая площадь указанных участков составляет 266 га. Участки расположены на территории:

- Ангарского района в р.п. Мегет (7,28 га) и д. Стеглянка (22,12 га);
- Иркутского района в с. Оёк (24 га), д. Бутырки (97,42 га), д. Коты (37,39 га), д. Максимовщина (37,04 га), д. Турская (10,63га), д. Зыкова (5,54 га), пос. Плишкино (24,75 га).

На переданных территориях предполагается выделение земельных участков около 1 824 многодетным семьям.

Предоставление данных участков требует проведения ряда мероприятий:

1. Выполнение проекта планировки и проекта межевания;
2. Проведение публичных слушаний по проекту планировки и проекту межевания;
3. Утверждение проекта планировки и проекта межевания;
4. Подготовка межевого плана по образованию земельных участков в соответствии с проектом планировки;
5. Постановка земельных участков на кадастровый учет;
6. Внесение изменений в разрешенное использование земельных участков;
7. Государственная регистрация права собственности Российской Федерации на образованные земельные участки;
8. Проведение археологического обследования.

Необходимый объем финансирования названных мероприятий составляет около 30 000 тыс. рублей.

В отчетном периоде в рамках заключенных государственных контрактов на сумму 2 902,7 тыс. рублей выполнены проекты планировки и проекты межевания территорий в границах с. Оёк (исполнитель: ОГУП "ОЦТИ-Областное БТИ" г. Иркутск) и д. Турская (исполнитель: ООО "НТЦ-Спектр" (г. Воронеж)) Оёкского муниципального образования.

Расторгнуты государственные контракты на сумму 2 644,2 тыс. рублей по выполнению работ по разработке проекта планировки, проекта межевания территории в границах д. Стеглянка Мегетского муниципального образования и в пос. Плишкино Хомутовского муниципального образования (исполнитель: ООО «Научно-исследовательский и проектно-изыскательский институт «РОСНИИУРБАНИСТИКИ» (г. Волгоград)) в связи с неисполнением работ. Министерством подготовлены документы для размещения в реестре недобросовестных поставщиков Федеральной антимонопольной службы России (сайт - <http://rnp.fas.gov.ru>) информации об исполнителе по указанным контрактам.

Предоставление земельных участков в Мегетском и Оёкском муниципальных образованиях для индивидуального жилищного строительства многодетным семьям будет возможно в 2014-2015 годах при условии финансирования соответствующих мероприятий.

Кроме того, рассматривая вопросы о предоставлении земельных участков многодетным семьям, министерство придерживается позиции, что выделение земельных участков должно решаться в комплексе с решением задач инженерного обеспечения территорий (развития дорожно-транспортной сети, объектов водоснабжения, водоотведения, электроснабжения и др.), развития социальной инфраструктуры (строительство или развитие системы объектов образования, здравоохранения, культуры и др.), решения вопросов трудоустройства членов семей многодетных граждан, объединения многодетных семей с целью организованного решения вопросов в области жилищно-коммунального хозяйства. Поэтому министерством направляются соответствующие предложения в органы местного самоуправления, на подведомственных территориях которых планируется предоставление земельных участков многодетным гражданам, указанные вопросы периодически рассматриваются на заседаниях Земельной комиссии, созданной при Губернаторе Иркутской области, вносятся предложения исполнительным органам государственной власти Иркутской области.

Правительством Иркутской области с Фондом «РЖС» в отчетном периоде проведен аукцион по продаже права на заключение договора аренды земельного участка общей площадью 31,4 га в п. Дзержинск для комплексного освоения в целях жилищного строительства. В соответствии с протоколом об итогах аукциона от 29 марта 2013 г. № А211-21/2013/2 аукцион признан несостоявшимся в связи с тем, что в аукционе участвовало менее двух участников, и единственному участнику аукциона Обществу с ограниченной ответственностью «Гранд-Строй» предложено заключить договор аренды по начальной цене аукциона в размере 10 856 000 (десять миллионов восемьсот пятьдесят шесть тысяч) рублей, в том числе НДС 18%. 15 апреля 2013 года заключен договор аренды земельного для комплексного освоения в целях жилищного строительства с ООО «Гранд-Строй».

11.4. Работа по внесению изменений в градостроительную документацию

В течение 2013 года министерство вносило предложения по внесению изменений в правила землепользования и застройки территории г. Иркутска, представители министерства участвовали в публичных слушаниях по внесению изменений в ПЗЗ.

В результате по инициативе министерства в правила землепользования и застройки части территории г. Иркутска внесены следующие изменения:

в мкрн. Славный и пос. им. Горького определены зоны застройки индивидуальными жилыми домами;

- предусмотрена зона объектов инженерной инфраструктуры на земельных участках вдоль автодороги в п. Плишкино для строительства объекта регионального значения ВЛ 220 кВ Иркутская-Восточная, ВЛ 110 кВ (в габаритах 220 кВ) Восточная - Туристская, ВЛ 110 кВ Восточная – Искра.

11.5. Предоставление земельных участков для эксплуатации расположенных на них зданий, строений и сооружений, для размещения временных сооружений и наружной рекламы

Со дня вступления в силу Закона Иркутской области от 15 июля 2013 года № 69-ОЗ «О внесении изменений в отдельные законы Иркутской области» (с 22 августа 2013 года) министерством рассмотрено 1 446 заявлений физических и юридических лиц, индивидуальных предпринимателей о предоставлении земельных участков в собственность или в аренду для эксплуатации расположенных на них зданий, строений, сооружений. Рассмотрено 1 заявление о прекращении права постоянного (бессрочного) пользования земельным участком.

Всего в отчетном периоде физическим и юридическим лицам, индивидуальным предпринимателям предоставлено 1 006 земельных участков для эксплуатации расположенных на них зданий, строений, сооружений, в том числе:

- для эксплуатации объектов торговли, общественного питания и бытового обслуживания – 7;
- для эксплуатации производственных и административных зданий, строений, сооружений промышленности, материально-технического, продовольственного снабжения, сбыта и заготовок – 36;
- для размещения железнодорожных путей, автомобильных дорог – 2;
- для эксплуатации индивидуальных жилых домов – 729 (в том числе в арендное пользование – 2, в собственность бесплатно – 9);
- для эксплуатации гаражей, гаражных боксов – 114;
- для ведения садоводства, огородничества, дачного хозяйства – 118.

Подготовлено 350 проектов договоров купли-продажи земельных участков, из них заключено 193 договора купли-продажи земельных участков.

Доходы консолидированного бюджета Иркутской области от выкупной стоимости земельных участков составили 15 373 582 рублей, из которых 3 074 716,4 рублей поступило в бюджет Иркутской области.

Подготовлено 100 отказов в предоставлении земельных участков.

Основные причины отказа следующие:

- земельные участки ограничены в обороте;
- отсутствие документов, подтверждающих права на здания, строения, сооружения, находящиеся на земельном участке (наличие объектов самовольного строительства);
- отсутствие зданий, строений, сооружений на земельном участке;
- отсутствие в государственном кадастре недвижимости сведений, подтверждающих постановку земельного участка на государственный кадастровый учет;
- наличие ограничения (обременения) права в виде запрета сделок с имуществом, запрета совершать любые действия по распоряжению объектом недвижимого имущества;
- наличие обременения земельного участка правами третьих лиц и др.

Кроме того, в отчетном периоде для установления нахождения объектов недвижимого имущества на испрашиваемых земельных участках произведено 30 осмотров. Подготовлено 855 ответов на обращения (в том числе по вопросам формирования земельного участка, на котором находится многоквартирный дом, внесения изменений в договор купли-продажи земельного участка, предоставления земельного участка в общую долевую собственность и др.), писем, служебных записок, доверенностей.

В период с сентября по декабрь 2013 года (после вступления в силу Закона Иркутской области от 15 июля 2013 № 69-ОЗ «О внесении изменений в отдельные законы Иркутской области») в рамках работы по предоставлению земельных участков под размещение временных сооружений и наружной рекламы сотрудниками министерства осуществлен выезд на 456 земельных участков для проведения мониторинга нестационарных торговых объектов на территории города Иркутска, а также в рамках земельного контроля по обращениям граждан. В результате направлено 3 обращения о проведении проверок нарушений земельного законодательства в Управление Федеральной службы государственной регистрации, кадастра и картографии по Иркутской области.

12. ПОСТУПЛЕНИЯ ОТ АРЕНДЫ ЗЕМЕЛЬНЫХ УЧАСТКОВ

На 1 января 2014 года министерство осуществляло контроль по 323 договорам аренды и по 3 договорам безвозмездного срочного пользования земельными участками, находящимися в государственной собственности, и земельными участками, государственная собственность на которые не разграничена. Общая площадь земельных участков, предоставленных в аренду, составляет 280,3 га, в безвозмездное срочное пользование – 4,2 га. За отчетный период министерством заключено 154 договора аренды земельных участков, государственная собственность на которые не разграничена, общей площадью 20,3 га и 1 договор безвозмездного срочного пользования земельным участком, государственная собственность на которые не разграничена, общей площадью 1,1 га.

Диаграмма 16





За отчетный период министерством в консолидированный бюджет Иркутской области обеспечены поступления по арендной плате за земельные участки, находящиеся в областной собственности, участки, государственная собственность на которые не разграничена, в размере 294 866 тыс. руб. (в том числе 63 288,4 тыс. руб. – в бюджет Иркутской области). Выполнение годового плана составило 115,7% (план – 254 900 тыс. руб.).

За период с 14 сентября по 31 декабря 2013 года специалистами министерства в рамках проверки выполнения условий договоров аренды земельных участков осуществлен выезд на 46 земельных участков. По выявленным нарушениям в адрес арендаторов оперативно направлены соответствующие предупреждения.

В соответствии с Положением об организации работы министерства по взысканию задолженности по арендной плате, пени (штрафа) за неисполнение обязательств по договорам аренды земельных участков, утвержденным приказом министерства имущественных отношений Иркутской области от 3 сентября 2012 г. № 25/ПР «Об утверждении положения об организации работы министерства имущественных отношений Иркутской области по взысканию задолженности по арендной плате, пени (штрафа) за неисполнение обязательств по договорам аренды земельных участков» ведется работа по взысканию задолженности по договорам аренды земельных участков. За период с 14 сентября по 31 декабря 2013 года подготовлено и направлено 26 предупреждений о необходимости оплаты задолженности по договорам аренды земельных участков, расторжении договоров аренды земельных участков.

Сравнительный анализ поступлений по арендной платы за земельные участки в 2011-2013 годах представлен в таблице 20.

Таблица 20

Показатели	Поступления в 2011г.	Поступления в 2012г.	Увеличение поступлений в 2012г. в сравнении с поступлениями 2011г., %	Поступления в 2013 г.	Увеличение поступлений в 2013г. в сравнении с поступлениями 2012г., %
Арендная плата за земельные участки, гос.собственность на которые не разграничена, и которые расположены в границах городских округов, а также средства от продажи права на заключение договоров аренды указанных земельных участков, тыс. руб.	112 490,25	114 172,93	1,50	289 472,00	153,54
арендная плата, а также средства от продажи права на заключение договоров аренды за земли, находящиеся в собственности субъектов Российской Федерации, тыс. руб.	2 344,00	4 354,00	85,75	5 394,00	23,89
Всего в консолидированный бюджет, тыс. руб.:	114 834,25	118 526,93	3,22	294 866,00	148,78

График 1



13. НОРМОТВОРЧЕСКАЯ ДЕЯТЕЛЬНОСТЬ И ПРЕТЕНЗИОННО-ИСКОВАЯ РАБОТА

13.1. Защита имущественных интересов Иркутской области

Для защиты имущественных интересов Иркутской области за отчетный период министерством предъявлено 53 иска к гражданам и юридическим лицам. По судебным решениям за 2013 год взыскано 5 651 867 рублей. Также министерство участвовало в рассмотрении 332 исков (включая иски к

Правительству Иркутской области) в качестве ответчика, третьего или заинтересованного лица.

Следующие судебные споры с участием представителей министерства имеющие важное политическое значение для Иркутской области, а также принесли значительный доход в бюджет Иркутской области:

1. Иск УК ЗАО «Сибтренд» о взыскании суммы неосновательного обогащения. В рамках судебного процесса взыскана сумма 1 658 245 рублей.

2. Судебное разбирательство по изъятию у Иркутской области движимого и недвижимого имущества в пользу ОГУП «Окравтодор». По определению суда конкурсному управляющему ОГУП «Окравтодор» и налоговой инспекции отказано в изъятии имущества.

3. Иски к ООО «Персонал ТГИ» и ЗАО «ИнтерСтройСервис» по расторжению концессионных соглашений и взысканию концессионной платы. Решением суда иски удовлетворены, апелляционная инстанция решение суда оставила в силе. На основании указанных решений суда подлежат взысканию и зачислению в бюджет Иркутской области 366,5 тыс. рублей и 1 037,1 тыс. рублей соответственно.

4. Судебное разбирательство по заявлению ООО Яхт-клуб «Водник» о признании незаконным отказа министерства в предоставлении земельного участка. Судебное разбирательство находилось на контроле Губернатора Иркутской области. Судебными актами трех инстанций в удовлетворении заявления отказано.

5. Иск о признании права собственности на нежилые помещения, занимаемые Иркутской организацией профсоюзов, общей площадью 3 250 кв. м, расположенные по адресу: г. Иркутск, ул. Ленина, 13. Ранее судом удовлетворены исковые требования о признании права собственности Иркутской области на помещения, занимаемыми театром юного зрителя им. А. Вампилова, общей площадью 2 094 кв. м, расположенные по адресу: г. Иркутск, ул. Ленина, 13.

6. Иск прокуратуры Иркутской области о признании договора лизинга автотранспорта, заключенного между ОАО «Росдорлизинг» и ОАО «Автоколонна 1880», недействительным (сумма сделки 168 млн. рублей), апелляционная инстанция.

Всего в отчетном периоде с участием представителей министерства состоялось 814 судебных заседаний, включая представления интересов Правительства Иркутской области. В 2013 году по заявлениям министерства возбуждено 12 исполнительных производств по принудительному исполнению судебных актов.

13.2. Нормотворческая деятельность и правовое сопровождение

Для формирования и реализации областной государственной политики в области земельно-имущественных отношений в Иркутской области министерством в отчетном периоде проводилась работа по совершенствованию нормативной правовой базы.

В сфере имущественных отношений:

- принято 10 законов Иркутской области о разграничении муниципального имущества и о внесении изменений в действующие законы о разграничении.

- принят Закон Иркутской области от 2 декабря 2013 года № 106-ОЗ «Об утверждении Прогнозного плана (программы) приватизации областного государственного имущества на 2014 год и основных направлений приватизации областного государственного имущества на 2015-2016 годы».

В сфере земельных отношений:

- министерством разработано и Правительством Иркутской области принято 10 подзаконных нормативных правовых актов (постановления Правительства Иркутской области, указы Губернатора Иркутской области).

- Закон Иркутской области от 5 июля 2013 года № 48-ОЗ «О порядке подготовки и принятия решений о включении земельных участков в границы населенных пунктов либо об исключении земельных участков из границ населенных пунктов и об установлении или об изменении видов разрешенного использования земельных участков»;

- Закон Иркутской области от 15 июля 2013 года № 65-ОЗ «О внесении изменений в Закон Иркутской области «О бесплатном предоставлении земельных участков в собственность граждан» (в соответствии с изменениями, предусмотренными указанным Законом Иркутской области, для многодетных граждан исключается необходимость являться арендаторами земельных участков, также исключается необходимость постройки индивидуального жилого дома на арендуемом земельном участке, и регистрации в установленном порядке права собственности на него);

- Закон Иркутской области от 15 июля 2013 № 69-ОЗ «О внесении изменений в Закон Иркутской области «Об отдельных вопросах использования и охраны земель в Иркутской области» (в соответствии с данным Законом Иркутской области все полномочия по распоряжению земельными участками, государственная собственность на которые не разграничена, на территории города Иркутска, переданы Правительству Иркутской области).

На постоянной основе специалистами министерства осуществляется консультирование граждан, юридических лиц, исполнительных органов государственной власти Иркутской области, органов местного самоуправления, организаций по земельно-имущественным вопросам. Осуществляется правовая экспертиза документов по земельно-имущественным вопросам.

Министр имущественных отношений
Иркутской области

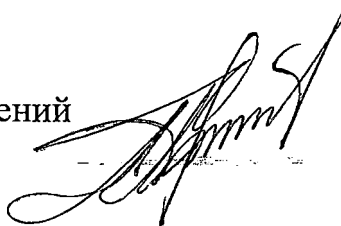

А.А.Протасов

Приложение 1

Сводная таблица данных бухгалтерской отчетности
областных предприятий за 2013 год

тыс. руб.

№	Наименование предприятия	Актив баланса	Основные средства	Текущие активы	Дебиторская задолженность	Кредиторская задолженность				Чистые активы	Выручка	Себестоимость	Прибыль от продаж по балансу	Чистая прибыль / убыток
						всего	поставщики подрядчики	задолж. перед персоналом	бюджет. внеб. фонды					
1	ОГУП "ОЦТИ-ОБЛАСТНОЕ БТИ"	29 908,0	6 590,0	23 318,0	12 244,0	21 960,0	806,0	2 951,0	5 432,0	7 948,0	148 688,0	139 819,0	8 869,0	5 737,0
2	ГУТПП "ФАРМАЦИЯ"	15 810,0	291,0	14 882,0	1 491,0	11 071,0	9 152,0	725,0	886,0	4 739,0	121 260,0	118 822,0	2 438,0	1 631,0
3	ОГУП "БИЗНЕС-ЦЕНТР БАЙКАЛ"	71 837,0	66 011,0	5 826,0	126,0	0,0	0,0	0,0	0,0	71 837,0	11 322,0	11 253,0	69,0	100,0
4	ОГУЭП "ОБЛКОММУНЭНЕРГО"	4 252 151,0	3 649 086,0	603 065,0	478 993,0	664 075,0	450 127,0	0,0	78 020,0	3 189 782,0	2 343 734,0	2 284 568,0	59 166,0	35 091,0
5	ГУЭП "ОБЛКОММУНЭНЕРГО-СБЫТ"	377 114,0	86 328,0	287 426,0	260 312,0	200 615,0	0,0	1 160,0	386,0	176 499,0	39 686,0	19 0342,0	-150 656,0	-6 350,0
	итого	4 746 82 0,0	3 808 306,0	934 517,0	753 166,0	897 721,0	460 085,0	4 836,0	84 724,0	3 450 805,0	2 664 690,0	2 744 804,0	-8 0114,0	36 209,0
	прибыль												70 542,0	42 559,0
	убыток												-150 656,0	-6 350,0

Показатели программы деятельности областных государственных унитарных предприятий за 2013 год

тыс.руб.

№	Наименование	Выручка от реализации	Себестоимость (затраты)	Прибыль (убытки) от реализации	Чистая прибыль (до отчисл. в бюджет)	Отчисления в областной бюджет	Постоянные активы	Текущие активы	Кредиторская задолженность	в т.ч. по оплате труда	в т.ч. перед бюджетом
1	ГУТПП "ФАРМАЦИЯ"										
	план	123 300,00	92 544,00	1 849,00	1 060,00	318,00	12 522,30	11 422,30	9 819,30	721,00	652,60
	факт	121 260,00	118 822,00	2 438,00	1 631,00	489,39	928,00	14 882,00	11 071,00	725,00	178,00
2	ОГУЭП "ОБЛКОММУНЭНЕРГО"										
	план	2 245 000,00	2 157 000,00	88 000,00	59 000,00	5 100,00	3 833 000,00	569 000,00	392 000,00	0,00	0,00
	факт	2 343 734,00	2 284 568,00	59 166,00	35 091,00	0,00	3 649 086,00	603 065,00	664 075,00	0,00	78 020,00
3	ГУЭП "ОБЛКОММУНЭНЕРГ О - СБЫТ"										
	план	0,00	0,00	0,00	0,00	0,00	0,00	0,00	0,00	0,00	0,00
	факт	39 686,00	190 342,00	150 656,00	-6 350,00	0,00	89 689,00	287 425,00	200 615,00	0,00	1 160,00
4	ОГУП "БИЗНЕС-ЦЕНТР БАЙКАЛ"										
	план	8 500,00	6 900,00	100,00	70,00	21,00	68 164,00	4 400,00	0,00	0,00	0,00
	факт	11 322,00	11 253,00	69,00	100,00	30,00	66 011,00	5 826,00	0,00	0,00	0,00
6	ОГУП "ОЦТИ-ОБЛАСТНОЕ БТИ"										
	план	6 1000	53 400,00	7 600,00	7 130,00	1 711,00	9 000	10 573,00	32 690,00	3 030,00	1 000,00
	факт	148 688,00	139 819,00	8 869,00	5 737,00	1 721,10	6 590,00	23 318,00	21 960,00	2 951,00	5 432,00
	Итого:										
	план	2 437 800,00	2 309 844,00	97 549,00	67 260,00	7 150,00	3 922 686,30	595 395,30	434 509,30	3 751,00	1 652,60
	факт	2 664 690,00	2 744 804,00	-80 114,00	36 209,00	2 240,5	3 812 304,00	934 516,00	897 721,00	3 676,00	84 790,00

* перечисляется разовым платежом, по итогам года

**Показатели финансово-хозяйственной деятельности открытых акционерных общества, акции (доли) которых
находятся в областной государственной собственности, за 2013 год**

№ п/п	ОПФ	Наименование хозяйственного общества	Доля области (%)	Активы (тыс. руб.)	Основные средства (тыс. руб.)	Дебиторская задолженность (тыс. руб.)	Уставный капитал (тыс. руб.)	Стоимость чистых активов (тыс. руб.)	Долгосрочные обязательства (тыс. руб.)	Краткосрочные обязательства (тыс. руб.)	Выручка (тыс. руб.)	Чистая прибыль (убыток, тыс. руб.)
1	ОАО	"Дорожная служба Иркутской области"	100,00	1 673 070	485 212	540 801	391 433	392 669	506 610	773 791	3 550 718	140 485
2	ОАО	"Областное жилищно-коммунальное хозяйство"	100,00	1 015 291	180 566	526 954	63 937	-144 709	51 783	1 108 805	1 384 442	-228 857
3	ОАО	"Иркутское региональное жилищное агентство"	100,00	391 331	786	212 310	300 699	284 197	0	107 134	1 223	1 882
4	ОАО	"Искра"	100,00	339 934	319 316	1 025	271 808	327 836	0	12 098	27 427	3 173
5	ОАО	"Автоколонна 1880"	100,00	153 152	131 221	6 153	185 697	93 768	212	59 172	92 933	-39 730
6	ОАО	"Гостиничный комплекс "Русь"	100,00	168 212	13 051	79 553	25 115	151 489	0	16 723	44 225	124 407
7	ОАО	"Сибирь-Антикор"	100,00	20 259	10 086	4 203	12 853	13 672	0	6 587	15 790	-2 160
8	ОАО	"Иркутская областная оптово-снабженческая аптечная база"	100,00	123 661	16 443	25 297	11 103	35 772	78	87 811	513 398	7 646
9	ООО	«Альтернативная Иркутская студия телевидения»	60,00	22 115	7 800	9 911	13	8 414	0	13 701	86 592	2 478
10	ОАО	"Иркутская продовольственная корпорация"	42,38	382 348	1 470	212 966	11 808	31 137	0	368 445	109 061	289

11	ОАО	«ИМВК Сибэкспоцентр»	16,70	57 121	12 769	3 137	23 953	46 679	831	9 611	80 964	9 697
12	ОАО	«Байкальская пассажирская пригородная компания»	51,00	189 604	14 259	20 965	10 000	-525 727	0	715 331	607 510	-314 292
13	ОАО	«Региональный навигационный центр Иркутской области»	49,00	1 006	0	510	1 000	460	0	546	3 774	-541
14	ОАО	«Корпорация развития Иркутской области»	100,00	1 906 835	324	12 781	1 900 000	1905356	0	1 479	0	5 357

Приложение 4

Обеспечение благоустроенными жилыми помещениями специализированного жилищного фонда Иркутской области детей-сирот и детей, оставшихся без попечения родителей, лиц из числа детей-сирот и детей, оставшихся без попечения родителей на 2013 год

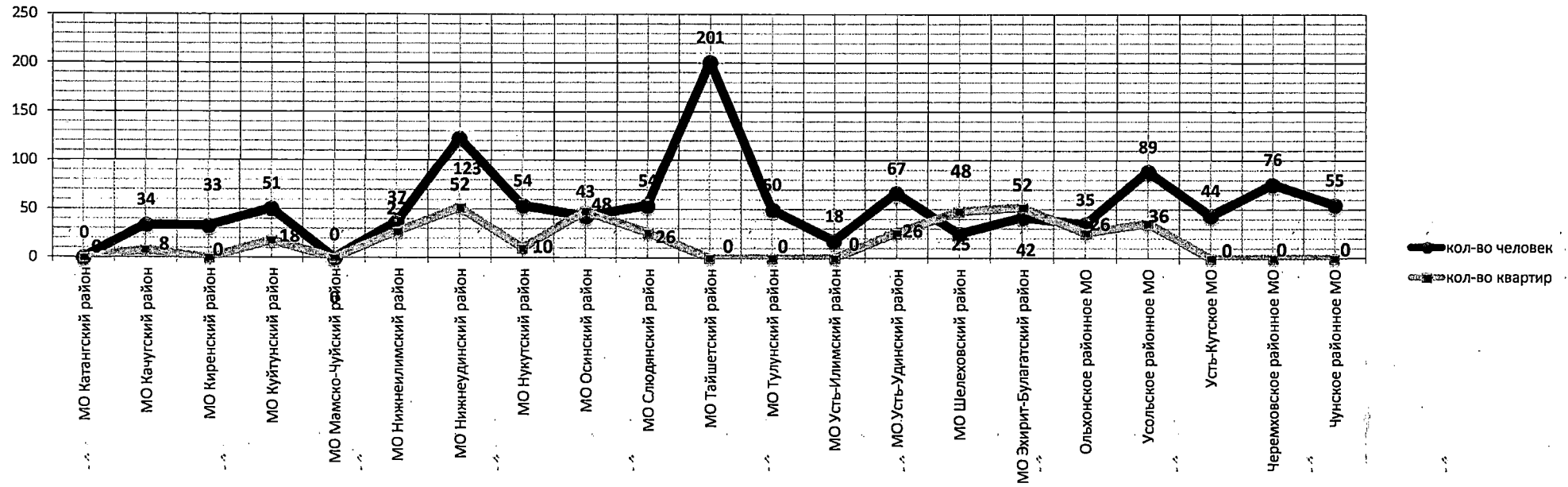

Количество предоставленных земельных участков гражданам, имеющим трех и более детей, на территории Иркутской области

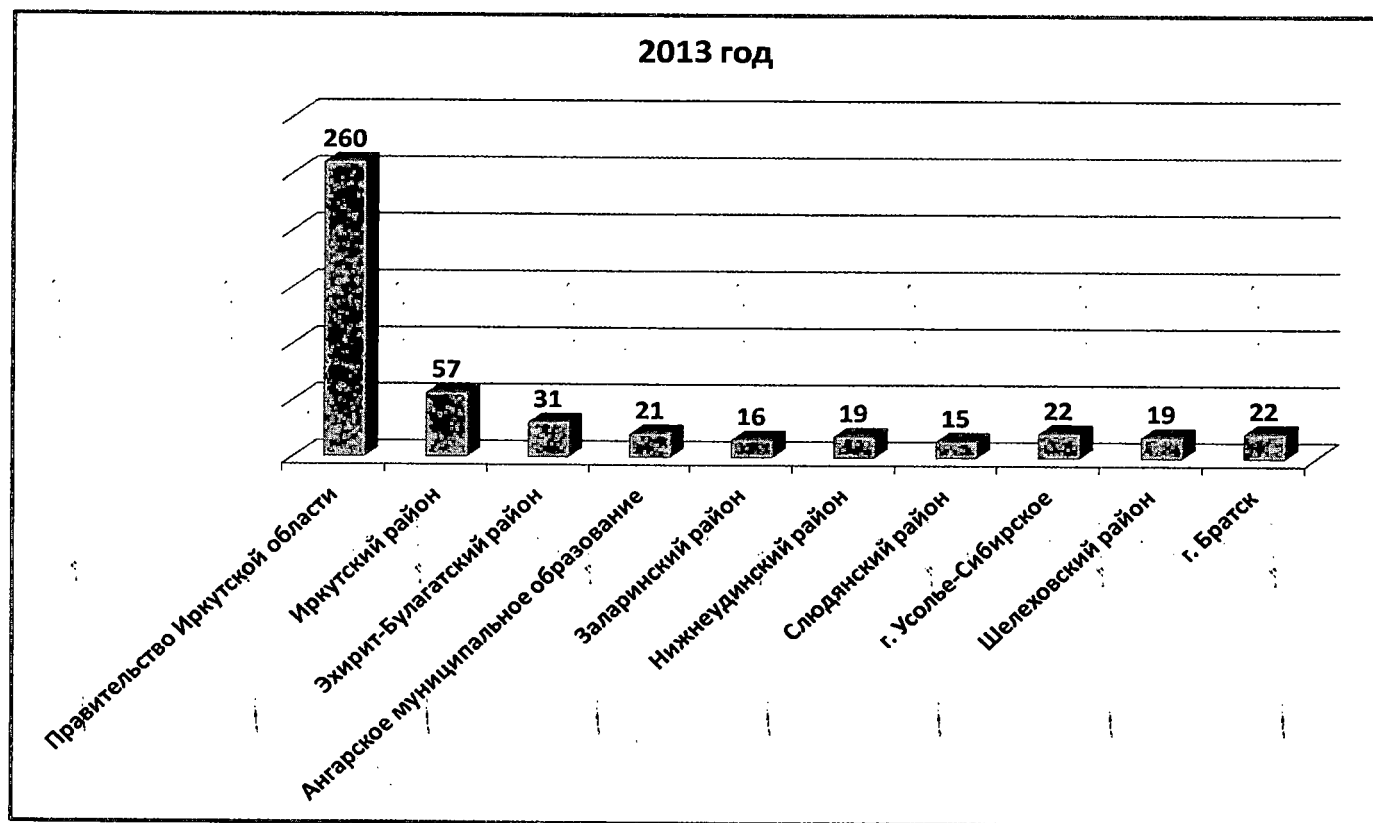

ПОСТАНОВЛЕНИЕ ЗАКОНОДАТЕЛЬНОГО СОБРАНИЯ
ИРКУТСКОЙ ОБЛАСТИ

67 Об обеспечении доступа к информации о деятельности Законодательного Собрания Иркутской области

В целях реализации Федерального закона от 9 февраля 2009 года № 8-ФЗ «Об обеспечении доступа к информации о деятельности государственных органов и органов местного самоуправления», Закона Иркутской области от 3 ноября 2011 года № 105-ОЗ «Об обеспечении доступа к информации о деятельности государственных органов Иркутской области и Губернатора Иркутской области», обеспечения доступа граждан, организаций, общественных объединений, государственных органов и органов местного самоуправления к информации о деятельности Законодательного Собрания Иркутской области, за исключением информации, доступ к которой ограничен в соответствии со статьями 6, 9 Федерального закона от 27 июля 2006 года № 149-ФЗ «Об информации, информационных технологиях и о защите информации», Законодательное Собрание Иркутской области

ПОСТАНОВЛЯЕТ:

1. Утвердить:
 - 1) Положение о порядке организации доступа к информации о деятельности Законодательного Собрания Иркутской области (прилагается);
 - 2) Положение о порядке создания официального сайта Законодательного Собрания Иркутской области, размещения и обновления на нем информации о деятельности Законодательного Собрания Иркутской области (прилагается);
 - 3) Перечень информации о деятельности Законодательного Собрания Иркутской области, подлежащей размещению в информационно-телекоммуникационной сети «Интернет» (за исключением информации, указанной в части 7¹ статьи 14 Федерального закона от 9 февраля 2009 года № 8-ФЗ «Об обеспечении доступа к информации о деятельности государственных органов и органов местного самоуправления») (прилагается);
 - 4) Порядок оборудования информационных стендов и технических средств аналогичного назначения в помещениях, занимаемых Законодательным Собранием Иркутской области, и иных отведенных для этих целей общедоступных местах (прилагается);
 - 5) Порядок осуществления контроля за обеспечением доступа к информации о деятельности Законодательного Собрания Иркутской области (прилагается).

2. Данное постановление подлежит официальному опубликованию в общественно-политической газете «Областная», а также размещению на официальном сайте Законодательного Собрания Иркутской области в информационно-телекоммуникационной сети «Интернет».

Председатель
Законодательного Собрания
Иркутской области
Л.М. Берлина

г. Иркутск
24.12.2014
№ 20/41-ЗС

Утверждено
постановлением
Законодательного Собрания
Иркутской области
от 24.12.2014
№ 20/41-ЗС

ПОЛОЖЕНИЕ

о порядке организации доступа к информации о деятельности Законодательного Собрания Иркутской области

1. Общие положения

1.1. Настоящее Положение в соответствии с Федеральным законом от 9 февраля 2009 года № 8-ФЗ «Об обеспечении доступа к информации о деятельности государственных органов и органов местного самоуправления», Законом Иркутской области от 3 ноября 2011 года № 105-ОЗ «Об обеспечении доступа к информации о деятельности государственных органов Иркутской области и Губернатора Иркутской области» определяет порядок организации доступа к информации о деятельности Законодательного Собрания Иркутской области (далее – Законодательное Собрание).

1.2. Доступ к информации о деятельности Законодательного Собрания обеспечивается следующими способами:

- 1) обнародование (опубликование) информации в средствах массовой информации;
- 2) размещение информации в информационно-телекоммуникационной сети «Интернет»;
- 3) размещение информации в помещениях, занимаемых Законодательным Собранием, и в иных отведенных для данных целей местах;
- 4) ознакомление пользователей информацией с информацией в помещениях, занимаемых Законодательным Собранием;
- 5) присутствие граждан (физических лиц), в том числе представителей организаций (юридических лиц), общественных объединений, государственных органов и органов местного самоуправления на заседаниях Законодательного Собрания и его постоянных комитетов и комиссий;
- 6) предоставление информации пользователям информацией по их запросу;
- 7) опубликование информации в официальных справочниках, специализированных сборниках и иной печатной продукции;
- 8) другими способами в соответствии с действующим законодательством.

1.3. Доступ к информации ограничивается в случаях, предусмотренных статьей 9 Федерального закона от 27 июля 2006 года № 149-ФЗ «Об информации, информационных технологиях и о защите информации».

1.4. Информация предоставляется в устной форме и в виде документированной информации, в том числе в форме электронного образа документа, а также в форме электронного сообщения. В случае если форма предоставления информации не установлена, она может определяться запросом пользователя информацией. При невозможности предоставления указанной информации в запрашиваемой форме информация предоставляется в том виде, в каком она имеется в Законодательном Собрании.

1.5. Информация в устной форме предоставляется пользователям информацией во время личного приема председателя Законодательного Собрания, заместителя председателя Законодательного Собрания, председателей постоянных комитетов и комиссий Законодательного Собрания, депутатов Законодательного Собрания, должностных лиц аппарата Законодательного Собрания, а также по телефонам приемных должностных лиц Законодательного Собрания, структурных подразделений аппарата Законодательного Собрания.

1.6. Информация может быть передана по сетям связи общего пользования.

2. Обнародование (опубликование) информации в средствах массовой информации

Обнародование (опубликование) информации о деятельности Законодательного Собрания в средствах массовой информации осуществляется в соответствии с Законом Российской Федерации от 27 декабря 1991 года № 2124-1 «О средствах массовой информации», Федеральным законом от 13 января 1995 года № 7-ФЗ «О порядке освещения деятельности органов государственной власти в государственных средствах массовой информации», нормативными правовыми актами Российской Федерации, Законом Иркутской области от 8 июня 2009 года № 30-оз «О Законодательном Собрании Иркутской области», нормативными правовыми актами Иркутской области в сфере обеспечения доступа к информации о деятельности государственных органов, распоряжениями председателя Законодательного Собрания.

3. Размещение информации в информационно-телекоммуникационной сети «Интернет»

3.1. В случаях когда размещение информации о деятельности Законодательного Собрания предусмотрено на официальном сайте Законодательного Собрания, указанная информация размещается на официальном сайте Законодательного Собрания www.irk.gov.ru в соответствии с Перечнем информации о деятельности Законодательного Собрания Иркутской области, подлежащей размещению в информационно-телекоммуникационной сети «Интернет» (за исключением информации, указанной в части 7¹ статьи 14 Федерального закона от 9 февраля 2009 года № 8-ФЗ «Об обеспечении доступа к информации о деятельности государственных органов и ор-

ганов местного самоуправления»), Положением о порядке создания официального сайта Законодательного Собрания Иркутской области, размещения и обновления на нем информации о деятельности Законодательного Собрания Иркутской области.

3.2. В случае обнародования (официального опубликования) правовых актов Законодательного Собрания в информационно-телекоммуникационной сети «Интернет» указанная информация размещается в сетевом издании «Официальный интернет-портал правовой информации Иркутской области» (ogirk.ru).

4. Размещение информации в помещениях, занимаемых Законодательным Собранием, и в иных отведенных для данных целей местах

4.1. Для ознакомления с текущей информацией о деятельности Законодательного Собрания в занимаемых помещениях и иных отведенных для данных целей местах размещаются информационные стенды и (или) технические средства аналогичного назначения.

4.2. Информация на информационных стендах и технических средствах аналогичного назначения размещается в соответствии с Порядком оборудования информационных стендов и технических средств аналогичного назначения в помещениях, занимаемых Законодательным Собранием Иркутской области, и иных отведенных для этих целей общедоступных местах.

5. Ознакомление пользователей информацией с информацией в помещениях, занимаемых Законодательным Собранием

Председателем Законодательного Собрания, председателем постоянного комитета, комиссии или руководителем структурного подразделения аппарата Законодательного Собрания по согласованию с председателем Законодательного Собрания пользователю информацией на основании его обращения может быть предоставлена возможность ознакомиться с информацией о деятельности Законодательного Собрания в помещениях, занимаемых соответствующим комитетом, комиссией или структурным подразделением аппарата Законодательного Собрания.

6. Присутствие граждан (физических лиц), в том числе представителей организаций (юридических лиц), общественных объединений, государственных органов и органов местного самоуправления на заседаниях Законодательного Собрания и его постоянных комитетов и комиссий

6.1. При проведении заседаний Законодательного Собрания и его постоянных комитетов, комиссий обеспечивается возможность присутствия на них граждан (физических лиц), в том числе представителей организаций (юридических лиц), общественных объединений, государственных органов

и органов местного самоуправления, в соответствии с Регламентом Законодательного Собрания Иркутской области.

6.2. Заседания Законодательного Собрания могут транслироваться в информационно-телекоммуникационной сети «Интернет».

7. Предоставление информации пользователям информацией по их запросу

7.1. Пользователь информацией имеет право обращаться в Законодательное Собрание с запросом как непосредственно, так и через своего представителя, полномочия которого оформляются в порядке, установленном законодательством Российской Федерации. Анонимные запросы не рассматриваются.

7.2. Регистрацию запросов, поступивших в Законодательное Собрание, а также поступивших по информационно-телекоммуникационной сети «Интернет» на адрес электронной почты, указанный на официальном сайте Законодательного Собрания, и контроль за своевременностью ответов на указанные запросы осуществляет отдел документационного обеспечения аппарата Законодательного Собрания.

7.3. Рассмотрение запросов осуществляется в порядке и сроки, установленные статьями 18 – 22 Федерального закона от 9 февраля 2009 года № 8-ФЗ «Об обеспечении доступа к информации о деятельности государственных органов и органов местного самоуправления».

8. Опубликование информации в официальных справочниках, специализированных сборниках и иной печатной продукции

Официальное опубликование нормативных правовых актов, принятых Законодательным Собранием, осуществляется в порядке, установленном законодательством Иркутской области.

Утверждено
постановлением
Законодательного Собрания
Иркутской области
от 24.12.2014
№ 20/41-ЗС

ПОЛОЖЕНИЕ

о порядке создания официального сайта Законодательного Собрания Иркутской области, размещения и обновления на нем информации о деятельности Законодательного Собрания Иркутской области

1. Общие положения

1.1. Настоящее Положение устанавливает порядок создания официального сайта Законодательного Собрания Иркутской области (далее – Законодательное Собрание), размещения на официальном сайте Законодательного Собрания информации о деятельности Законодательного Собрания (за исключением порядка обязательного размещения в информационно-телекоммуникационной сети «Интернет» в форме открытых данных общедоступной информации, указанной в части 7¹ статьи 14 Федерального закона от 9 февраля 2009 года № 8-ФЗ «Об обеспечении доступа к информации о деятельности государственных органов и органов местного самоуправления»); периодичность размещения и сроки обновления, обеспечивающие своевременность реализации и защиты пользователями своих прав и законных интересов, на официальном сайте Законодательного Собрания информации о деятельности Законодательного Собрания, а также иные требования к размещению указанной информации (за исключением общедоступной информации о деятельности Законодательного Собрания в форме открытых данных, периодичность размещения, сроки обновления, а также иные требования к размещению которой в информационно-телекоммуникационной сети «Интернет» определяются в порядке, установленном Правительством Российской Федерации) (далее – информация); требования к технологическим, программным и лингвистическим средствам обеспечения пользования официальным сайтом Законодательного Собрания (далее – Порядок).

1.2. Настоящий Порядок разработан в соответствии с Федеральным законом от 27 июля 2006 года № 149-ФЗ «Об информации, информационных технологиях и о защите информации», Федеральным законом от 9 февраля 2009 года № 8-ФЗ «Об обеспечении доступа к информации о деятельности государственных органов и органов местного самоуправления», Законом Иркутской области от 3 ноября 2011 года № 105-ОЗ «Об обеспечении доступа к информации о деятельности государственных органов Иркутской области и Губернатора Иркутской области» и иными нормативными правовыми актами.

1.3. Официальный сайт Законодательного Собрания создается в целях:

- 1) повышения информационной открытости деятельности Законодательного Собрания;
- 2) обеспечения реализации прав граждан на доступ к информации о деятельности Законодательного Собрания в соответствии с федеральными законами, иными федеральными нормативными правовыми актами, законами Иркутской области и иными нормативными правовыми актами Иркутской области;
- 3) информационной поддержки реализации прав, обязанностей и законных интересов граждан на территории Иркутской области;
- 4) формирования объективного информационного образа Законодательного Собрания;
- 5) создания механизмов информационного взаимодействия Законодательного Собрания с гражданами и гражданским обществом;
- 6) интеграции ресурсов информационно-телекоммуникационной сети «Интернет» и оперативных материалов Законодательного Собрания.

1.4. Принципами организации работы официального сайта Законодательного Собрания являются:

- 1) участие структурных подразделений аппарата Законодательного Собрания в информационном наполнении соответствующих разделов официального сайта Законодательного Собрания;
- 2) актуальность размещенной информации о деятельности Законодательного Собрания;
- 3) оперативность обновления информации о деятельности Законодательного Собрания;
- 4) объективность размещенной информации о деятельности Законодательного Собрания;
- 5) точность и краткость информации о деятельности Законодательного Собрания.

1.5. Доступ к официальному сайту Законодательного Собрания осуществляется по доменному имени www.irk.gov.ru. Права на домен второго уровня gov.ru принадлежат Спецсвязи ФСО Российской Федерации.

1.6. Термины, используемые в настоящем Положении:

- 1) администратор официального сайта – уполномоченный государственный гражданский служащий отдела информационных технологий и связи аппарата Законодательного Собрания, ответственный за информационно-техническую поддержку официального сайта;
- 2) редактор раздела официального сайта – уполномоченный государственный гражданский служащий структурного подразделения аппарата Законодательного Собрания, ответственный за подготовку и размещение, удаление или изменение информационных материалов в закрепленном за ним разделе официального сайта;
- 3) информационные материалы – информация, материалы, пресс-

релизы, нормативные правовые акты и иные сведения, определяемые для размещения, удаления или изменения на официальном сайте;

4) пользователь информацией – гражданин (физическое лицо), организация (юридическое лицо), общественное объединение, государственные органы, органы местного самоуправления, осуществляющие поиск информации о деятельности Законодательного Собрания.

1.7. Официальный сайт Законодательного Собрания является средством массовой информации и в этом качестве подлежит регистрации в соответствии с законодательством Российской Федерации.

2. Порядок создания официального сайта Законодательного Собрания

2.1. Официальный сайт Законодательного Собрания создается и развивается отделом информационных технологий и связи аппарата Законодательного Собрания (далее – отдел информационных технологий и связи). Осуществление мероприятий по созданию и развитию официального сайта Законодательного Собрания в установленном порядке может быть передано третьим лицам, специализирующимся на разработке программного обеспечения, дизайне, размещении ресурсов в информационно-телекоммуникационной сети «Интернет».

2.2. Координацию работ по подготовке предложений по изменению структуры и порядку редактирования страниц официального сайта Законодательного Собрания осуществляет отдел информационных технологий и связи. Предложения по изменению структуры и порядку редактирования страниц официального сайта Законодательного Собрания представляют структурные подразделения аппарата Законодательного Собрания и депутаты Законодательного Собрания.

2.3. Координацию работ по развитию и модернизации официального сайта Законодательного Собрания, в том числе работу по изменению его структуры и разработке новых разделов, а также внедрению передовых форм представления информации на официальном сайте, осуществляет отдел информационных технологий и связи.

2.4. Для обеспечения функционирования официального сайта назначаются:

администратор официального сайта (сотрудник отдела информационных технологий и связи), отвечающий за администрирование официального сайта;

редакторы разделов официального сайта (сотрудник отдела по освещению деятельности Законодательного Собрания аппарата Законодательного Собрания, сотрудник отдела исследований социально-экономических проблем и общественных процессов аппарата Законодательного Собрания, сотрудник организационного отдела аппарата Законодательного Собрания, сотрудник отдела информационных технологий и связи, со-

трудник отдела по взаимодействию с представительными органами муниципальных образований аппарата Законодательного Собрания, сотрудник отдела государственной службы и кадров аппарата Законодательного Собрания, помощники председателей постоянных комитетов и постоянных комиссий Законодательного Собрания), отвечающие за подготовку и размещение, удаление или изменение информационных материалов в тематических разделах официального сайта, в соответствии с Регламентом предоставления, размещения и обновления информации на официальном сайте Законодательного Собрания Иркутской области (далее – Регламент) (прилагается).

2.5. Информационное наполнение официального сайта состоит из информации, обязательной для размещения в соответствии с Федеральным законом от 9 февраля 2009 года № 8-ФЗ «Об обеспечении доступа к информации о деятельности государственных органов и органов местного самоуправления», Законом Иркутской области от 3 ноября 2011 года № 105-ОЗ «Об обеспечении доступа к информации о деятельности государственных органов Иркутской области и Губернатора Иркутской области», Перечнем информации о деятельности Законодательного Собрания Иркутской области, подлежащей размещению в информационно-телекоммуникационной сети «Интернет» (за исключением информации, указанной в части 7¹ статьи 14 Федерального закона от 9 февраля 2009 года № 8-ФЗ «Об обеспечении доступа к информации о деятельности государственных органов и органов местного самоуправления»), Регламентом, и дополнительной информации, определяемой Законодательным Собранием самостоятельно по предложениям структурных подразделений Законодательного Собрания с учетом требований федерального законодательства и законодательства Иркутской области.

3. Организация администрирования официального сайта Законодательного Собрания

3.1. Администрирование официального сайта Законодательного Собрания включает в себя:

1) взаимодействие с должностными лицами, ответственными за предоставление информации, подлежащей размещению на официальном сайте Законодательного Собрания;

2) обновление структуры, дизайна официального сайта Законодательного Собрания;

3) управление процедурами интерактивных сервисов официального сайта Законодательного Собрания;

4) предоставление редакторам официального сайта Законодательного Собрания прав доступа и разграничение прав доступа к управлению разделами официального сайта Законодательного Собрания;

5) контроль за управлением и техническую оценку эффективности функционирования официального сайта Законодательного Собрания;

6) контроль работы и оценку качества оказания услуг по технической поддержке официального сайта Законодательного Собрания третьими лицами.

3.2. Администрирование официального сайта Законодательного Собрания осуществляют администраторы официального сайта, которые назначаются правовым актом председателя Законодательного Собрания из числа сотрудников отдела информационных технологий и связи.

3.3. Администратор официального сайта Законодательного Собрания:

1) присваивает редакторам уникальные идентификаторы (логины) и пароли для доступа к режиму редактирования информации соответствующих подразделов официального сайта Законодательного Собрания;

2) знакомит редакторов с инструкциями по использованию системы управления официальным сайтом Законодательного Собрания, оказывает технологическую и консультативную помощь;

3) обеспечивает конфиденциальность учетной информации (идентификаторов и паролей);

4) изменяет структуру разделов официального сайта Законодательного Собрания и информирует редакторов разделов официального сайта об изменениях системы управления официальным сайтом в однодневный срок с момента внесения изменений;

5) управляет процедурами интерактивных сервисов официального сайта Законодательного Собрания (создание и настройка новых конференций, опросов, форумов, видеоблогов, модерация комментариев);

6) осуществляет технические мероприятия по защите информации, размещенной на официальном сайте Законодательного Собрания, в том числе проведение периодического архивирования и резервного копирования информации официального сайта, восстановление утраченной или искаженной информации официального сайта, мониторинг и пресечение попыток несанкционированного доступа;

7) устраняет ошибки, обнаруженные в работе официального сайта Законодательного Собрания;

8) организует работы по обеспечению круглосуточного функционирования официального сайта Законодательного Собрания и доступа к нему со стороны пользователей информацией.

4. Порядок размещения и обновления информации на официальном сайте Законодательного Собрания

4.1. Размещение информации на официальном сайте Законодательного Собрания осуществляется в соответствии с периодичностью и сроками, предусмотренными Регламентом.

Размещение информации на официальном сайте Законодательного Собрания и ее обновление осуществляет (осуществляют) редактор (редакторы) официального сайта Законодательного Собрания.

4.2. Редактор (редакторы) официального сайта Законодательного Собрания назначается (назначаются) правовым актом председателя Законодательного Собрания в соответствии с Регламентом.

4.3. Редактор официального сайта Законодательного Собрания:

1) своевременно обрабатывает и размещает, удаляет или изменяет предоставленную информацию в соответствующих разделах официального сайта Законодательного Собрания;

2) соблюдает конфиденциальность своей учетной информации (идентификаторов и паролей);

3) в соответствии с Регламентом запрашивает информацию для размещения на официальном сайте Законодательного Собрания;

4) осуществляет мониторинг периодичности обновления, своевременности предоставления и качества информации на официальном сайте Законодательного Собрания.

4.4. Определение информационных материалов, подлежащих размещению, удалению или изменению на официальном сайте Законодательного Собрания, осуществляет председатель Законодательного Собрания, руководитель аппарата Законодательного Собрания, руководитель структурного подразделения аппарата Законодательного Собрания, председатель постоянного комитета, постоянной комиссии Законодательного Собрания.

4.5. Ответственным за подготовку информационного материала, подлежащего размещению, удалению или изменению на официальном сайте Законодательного Собрания, является лицо, определенное в соответствии с Регламентом.

4.6. Информация, подлежащая размещению на официальном сайте Законодательного Собрания, направляется редактору раздела на бумажном носителе и (или) в электронном виде по электронной почте в соответствии с Регламентом.

4.7. Датой подачи информационных материалов считается дата их получения редактором раздела официального сайта. В случае если информационные материалы получены после 17:00, датой их получения считается следующий рабочий день.

4.8. Информационные материалы, отвечающие всем требованиям к информации, предназначенные для размещения, удаления или изменения на официальном сайте, должны быть опубликованы, изменены или сняты с публикации в течение одного рабочего дня. Сроки опубликования сложных (содержащих таблицы, диаграммы, графики) и объемных (более 3 листов) документов могут быть увеличены до трех рабочих дней.

4.9. На официальном сайте Законодательного Собрания в рубрике «Средства массовой информации о Законодательном Собрании» размещаются материалы региональных средств массовой информации о деятельности

4.2. Редактор (редакторы) официального сайта Законодательного Собрания назначается (назначаются) правовым актом председателя Законодательного Собрания в соответствии с Регламентом.

4.3. Редактор официального сайта Законодательного Собрания:

1) своевременно обрабатывает и размещает, удаляет или изменяет предоставленную информацию в соответствующих разделах официального сайта Законодательного Собрания;

2) соблюдает конфиденциальность своей учетной информации (идентификаторов и паролей);

3) в соответствии с Регламентом запрашивает информацию для размещения на официальном сайте Законодательного Собрания;

4) осуществляет мониторинг периодичности обновления, своевременности предоставления и качества информации на официальном сайте Законодательного Собрания.

4.4. Определение информационных материалов, подлежащих размещению, удалению или изменению на официальном сайте Законодательного Собрания, осуществляет председатель Законодательного Собрания, руководитель аппарата Законодательного Собрания, руководитель структурного подразделения аппарата Законодательного Собрания, председатель постоянного комитета, постоянной комиссии Законодательного Собрания.

4.5. Ответственным за подготовку информационного материала, подлежащего размещению, удалению или изменению на официальном сайте Законодательного Собрания, является лицо, определенное в соответствии с Регламентом.

4.6. Информация, подлежащая размещению на официальном сайте Законодательного Собрания, направляется редактору раздела на бумажном носителе и (или) в электронном виде по электронной почте в соответствии с Регламентом.

4.7. Датой подачи информационных материалов считается дата их получения редактором раздела официального сайта. В случае если информационные материалы получены после 17:00, датой их получения считается следующий рабочий день.

4.8. Информационные материалы, отвечающие всем требованиям к информации, предназначенные для размещения, удаления или изменения на официальном сайте, должны быть опубликованы, изменены или сняты с публикации в течение одного рабочего дня. Сроки опубликования сложных (содержащих таблицы, диаграммы, графики) и объемных (более 3 листов) документов могут быть увеличены до трех рабочих дней.

4.9. На официальном сайте Законодательного Собрания в рубрике «Средства массовой информации о Законодательном Собрании» размещаются материалы региональных средств массовой информации о деятельности депутатов Законодательного Собрания, а также материалы муниципальных средств массовой информации Иркутской области, которые предоставляются помощниками депутатов Законодательного Собрания в текстовом

формате, с указанием названия, а также даты и номера выхода материала.

Не размещаются материалы средств массовой информации, учредителями которых являются политические партии, а также материалы, не связанные с непосредственной депутатской деятельностью.

4.10. Администратор официального сайта, редакторы разделов официального сайта, ответственные за размещение информационных материалов в соответствии с Регламентом, вправе редактировать предоставленные для размещения информационные материалы, исправляя грамматические, орфографические и (или) пунктуационные ошибки.

Редактирование информационных материалов, носящих нормативно-правовой характер, не допускается.

В случае выявления грубых ошибок и неточностей в информационных материалах, размещенных на официальном сайте, администратор официального сайта, редакторы разделов официального сайта в обязательном порядке обеспечивают публикацию исправленного варианта.

5. Защита информации на официальном сайте, техническая поддержка официального сайта Законодательного Собрания

5.1. Меры по защите информации, размещенной на официальном сайте Законодательного Собрания, должны соответствовать требованиям законодательства Российской Федерации.

5.2. В целях защиты информации, размещенной на официальном сайте Законодательного Собрания, обеспечиваются:

1) ведение электронных журналов учета операций, выполненных с помощью программного обеспечения и технологических средств ведения официального сайта Законодательного Собрания, позволяющих обеспечивать учет всех действий по размещению, изменению и удалению информации, фиксировать точное время, содержание изменений и информацию о редакторах официального сайта Законодательного Собрания;

2) ежедневное копирование всей размещенной на официальном сайте Законодательного Собрания информации и электронных журналов учета операций на резервный материальный носитель, обеспечивающее возможность их восстановления;

3) защита информации от уничтожения, модификации и блокирования доступа к ней, а также от иных неправомерных действий в отношении такой информации;

4) хранение резервных материальных носителей с ежедневными копиями всей размещенной на официальном сайте Законодательного Собрания информации и электронных журналов учета операций продолжительностью не менее одного месяца, с еженедельными копиями всей размещенной на официальном сайте Законодательного Собрания информации – продолжительностью не менее одного года, с ежемесячными копиями всей

размещенной на официальном сайте Законодательного Собрания информации – продолжительностью не менее трех лет.

5.3. Ответственность за круглосуточную работу и техническую поддержку официального сайта Законодательного Собрания несет отдел информационных технологий и связи.

6. Требования к внешнему виду и техническим функциям официального сайта Законодательного Собрания

6.1. При разработке официального сайта Законодательного Собрания должны применяться простые дизайнерские решения, не требующие для отображения информации использования дополнительного специализированного программного обеспечения кроме веб-обозревателя.

6.2. Официальный сайт Законодательного Собрания должен предусматривать следующие вспомогательные системы и справочную информацию:

- 1) наличие полезных ссылок, состоящих из адресов на интернет-ресурсы государственных органов власти, общественных объединений и иных организаций;
- 2) карта официального сайта Законодательного Собрания;
- 3) расширенная поисковая система по официальному сайту Законодательного Собрания;
- 4) возможность размещения ответов на запросы пользователей в интерактивном режиме (интернет-приемные);
- 5) голосование или анкетирование посетителей официального сайта Законодательного Собрания;
- 6) заполнение посетителями официального сайта Законодательного Собрания электронных информационных форм и запросов;
- 7) возможность подписки на информационные рассылки с официального сайта Законодательного Собрания;
- 8) наличие версии официального сайта Законодательного Собрания для печати;
- 9) возможность проведения интернет-конференций.

6.3. Официальный сайт Законодательного Собрания физически размещается на технической площадке Законодательного Собрания.

6.4. Информационные материалы, размещаемые на официальном сайте Законодательного Собрания, должны соответствовать требованиям к материалам, предназначенным для опубликования в открытой печати.

6.5. На официальном сайте Законодательного Собрания:

- 1) не допускается размещение коммерческих рекламных материалов (коммерческих рекламных баннеров);
- 2) запрещается размещение информации, не соответствующей ограничениям и требованиям, установленным федеральными законами, иными федеральными нормативными правовыми актами, в том числе информации, отнесенной к информации ограниченного доступа.

6.6. Запрещается использовать официальный сайт Законодательного Собрания в предвыборной агитации, агитации по вопросам референдума, распространять через него любые агитационные предвыборные материалы, агитационные материалы по вопросам референдума.

7. Требования к технологическим, программным и лингвистическим средствам обеспечения пользования официальным сайтом Законодательного Собрания

7.1. Информация, размещенная на официальном сайте Законодательного Собрания, должна быть круглосуточно доступна пользователям информацией и информационным системам для получения, ознакомления и использования без взимания за это платы и без иных ограничений.

7.2. Информация, размещенная на официальном сайте Законодательного Собрания, не должна быть зашифрована или защищена от доступа иными средствами, не позволяющими осуществить ознакомление пользователя информацией с ее содержанием без использования иного программного обеспечения или технических средств, чем веб-обозреватель. Доступ к информации, размещенной на официальном сайте Законодательного Собрания, не может быть обусловлен требованием регистрации пользователей или предоставления ими персональных данных, а также требованием заключения ими лицензионных или иных соглашений.

7.3. Для доступа к информации, размещенной на официальном сайте Законодательного Собрания, не должны использоваться специально созданные с этой целью технологические и программные средства, установка которых требует заключения пользователями лицензионного или иного соглашения с правообладателем этих средств, предусматривающего взимание с пользователей платы.

Дополнительно информация на официальном сайте Законодательного Собрания может размещаться в иной форме, требующей использования иного программного обеспечения или технических средств, чем веб-обозреватель.

7.4. Официальный сайт Законодательного Собрания должен обеспечивать максимально возможное быстродействие технических средств пользователя информацией. Приоритетом при создании официального сайта Законодательного Собрания является сокращение времени, в течение которого его страницы открываются пользователем информацией, в том числе и при использовании медленного интернет-соединения.

7.5. Суммарная длительность перерывов в работе официального сайта Законодательного Собрания не должна превышать четырех часов в месяц (за исключением перерывов, связанных с обстоятельствами непреодолимой силы). При необходимости проведения плановых технических работ, в ходе которых доступ пользователей к информации, размещенной на официальном сайте Законодательного Собрания, будет невозможен, уве-

домление об этом должно быть размещено на главной странице не менее чем за сутки до начала работ.

7.6. В случае возникновения технических неполадок, неполадок программного обеспечения или иных проблем, влекущих невозможность доступа пользователей информацией к официальному сайту Законодательного Собрания или к его отдельным страницам, на официальном сайте Законодательного Собрания должно быть размещено в срок, не превышающий двух часов с момента возобновления доступа, объявление с указанием причины, даты и времени прекращения доступа, а также даты и времени возобновления доступа к информации в случае, если доступ к информации был прекращен на десять и более минут.

7.7. Текстовая информация на официальном сайте Законодательного Собрания отображается с использованием стандартных системных шрифтов. Для комфортного восприятия рекомендуется располагать текст на белом фоне шрифтом черного или темно-синего цвета. Для удобства восприятия заголовки допускается выделять стандартными шрифтами иного цвета. Текст всегда должен быть статичен.

7.8. Текстовая информация размещается на официальном сайте Законодательного Собрания в формате, обеспечивающем возможность поиска и копирования фрагментов текста средствами веб-обозревателя.

Правовые акты, их проекты, судебные акты, доклады, отчеты, договоры, обзоры, прогнозы, протоколы, заключения, статистическая информация, образцы форм и иных документов дополнительно размещаются на официальном сайте Законодательного Собрания в виде файлов в формате, обеспечивающем возможность их сохранения на технических средствах пользователей информацией и допускающем после сохранения возможность поиска и копирования произвольного фрагмента текста средствами соответствующей программы для просмотра.

Правовые акты, а также судебные акты могут дополнительно размещаться на официальном сайте Законодательного Собрания в форме их электронных образов.

7.9. Программное обеспечение и технологические средства обеспечения пользования официальным сайтом Законодательного Собрания, а также форматы размещенной на нем информации должны:

1) обеспечивать свободный доступ пользователей информацией к информации, размещенной на официальном сайте Законодательного Собрания. Пользование информацией не может быть обусловлено требованием использования пользователями информацией определенных веб-обозревателей или установки на технические средства пользователей информацией программного обеспечения, специально созданного для доступа к информации, размещенной на официальном сайте Законодательного Собрания;

2) предоставлять пользователям информацией возможность поиска и получения информации, размещенной на официальном сайте Законодательного Собрания, средствами автоматизированного сбора данных в ин-

формационно-телекоммуникационной сети «Интернет», в том числе поисковыми системами;

3) предоставлять пользователям информацией возможность определить время и дату размещения информации, а также дату и время последнего изменения информации, размещенной на официальном сайте Законодательного Собрания;

4) обеспечивать учет посещаемости всех страниц официального сайта Законодательного Собрания путем размещения на них программного кода («счетчика посещений»), предоставляемого общедоступными системами сбора статистики в информационно-телекоммуникационной сети «Интернет» и обеспечивающего фиксацию факта посещения страницы пользователем информацией;

5) обеспечивать пользователю информацией возможность навигации, поиска и использования текстовой информации, размещенной на официальном сайте Законодательного Собрания, при выключенной функции отображения графических элементов страниц в веб-обозревателе;

6) предоставлять пользователям информацией возможность пользоваться официальным сайтом Законодательного Собрания, в том числе посредством клавиатуры, без необходимости удерживать отдельные клавиши определенное время или необходимости придерживаться определенной последовательности ввода, производить одновременные нажатия нескольких клавиш;

7) предоставлять пользователям информацией возможность масштабировать (увеличивать и уменьшать) шрифт и элементы интерфейса официального сайта Законодательного Собрания средствами веб-обозревателя.

7.10. Навигационные средства официального сайта Законодательного Собрания должны соответствовать следующим требованиям:

1) вся размещенная на официальном сайте Законодательного Собрания информация должна быть доступна пользователям информацией путем последовательного перехода по гиперссылкам, начиная с главной страницы официального сайта Законодательного Собрания. Количество таких переходов (по кратчайшей последовательности) должно быть не более пяти;

2) пользователю информацией должна предоставляться наглядная информация о структуре официального сайта Законодательного Собрания и о местонахождении отображаемой страницы в этой структуре;

3) на каждой странице официального сайта Законодательного Собрания должны быть размещены: главное меню, явно обозначенная ссылка на главную страницу, ссылка на карту официального сайта Законодательного Собрания;

4) заголовки и подписи на страницах должны описывать содержание (назначение) данной страницы, наименование текущего раздела и отображаемого документа; наименование страницы, описывающее ее содержание (назначение), должно отображаться в заголовке окна веб-обозревателя.

7.11. Информация на официальном сайте Законодательного Собрания должна излагаться на русском языке. Допускается размещение на официальном сайте Законодательного Собрания Иркутской области информации, представляющей воспроизведение документов, подлинники которых составлены на ином языке.

Допускается указание наименований иностранных юридических лиц, фамилий и имен физических лиц, наименований программного обеспечения с использованием латинского алфавита.

8. Контроль и ответственность

8.1. Контроль за своевременным размещением переданных редакторам разделов официального сайта информационных материалов осуществляет лицо, ответственное за подготовку информации в соответствии с Регламентом. Указанный контроль осуществляется в форме визуального контроля состояния информационных материалов.

8.2. Администратор официального сайта, редакторы разделов официального сайта несут ответственность за своевременное размещение, удаление или изменение на официальном сайте переданных им информационных материалов.

8.3. Ответственность администратора официального сайта, редакторов разделов официального сайта определяется их должностными регламентами в соответствии с законодательством Российской Федерации.

8.4. Ответственность за содержание, своевременность, достоверность и полноту сведений, предоставляемых для размещения на официальном сайте Законодательного Собрания, в том числе за идентичность бумажного и электронного вариантов документов, несет лицо, предоставившее указанную информацию.

Приложение
к Положению о порядке создания официального
сайта Законодательного Собрания Иркутской обла-
сти, размещения и обновления на нем информации
о деятельности Законодательного Собрания Иркут-
ской области

РЕГЛАМЕНТ
предоставления, размещения и обновления информации
на официальном сайте Законодательного Собрания Иркутской области

Наименование раздела (подраздела) официального сайта, в скобках – краткое название на официальном сайте (при необходимости)	Периодичность обновления информации	Ответственные за предоставление информации	Ответственные за размещение информации
1. Внутренние документы: – Объявления – Телефоны аппарата (Телефоны) – Нормативные правовые документы – Телефонные справочники – Ссылки и программы – Дни рождения – Инструкции по работе с информационными системами (Инструкции)	По факту возникновения информации	Дни рождения, объявления – отдел государственной службы и кадров; объявления, телефонные справочники – организационный отдел; телефоны, ссылки и программы, инструкции – отдел информационных технологий и связи; нормативные правовые документы, инструкции – отдел протокольного обеспечения	Дни рождения, объявления – отдел государственной службы и кадров; объявления – организационный отдел; нормативные правовые документы, телефоны аппарата, ссылки и программы, инструкции, объявления – отдел информационных технологий и связи
2. События			
2.1. Предстоящие события График мероприятий (Мероприятия)	По факту возникновения информации	Организационный отдел	Организационный отдел

2.1.1. Повестки мероприятий, оперативные изменения в графике проведения мероприятий (Мероприятия)	По факту возникновения информации, но не позднее 1 суток до дня мероприятия	Помощники председателей постоянных комитетов и постоянных комиссий Законодательного Собрания Иркутской области	Помощники председателей постоянных комитетов и постоянных комиссий Законодательного Собрания Иркутской области
2.2. Новости Законодательного Собрания Иркутской области (Новости)	По факту возникновения информации	Отдел по освещению деятельности Законодательного Собрания Иркутской области	Отдел по освещению деятельности Законодательного Собрания Иркутской области
2.3. Фотографии мероприятий, проводимых Законодательным Собранием Иркутской области (Фото)	По факту возникновения информации	Отдел по освещению деятельности Законодательного Собрания Иркутской области, отдел информационных технологий и связи	Отдел по освещению деятельности Законодательного Собрания Иркутской области, отдел информационных технологий и связи
2.4. «Парламентский вестник Приангарья»; еженедельный сборник публикаций о депутатах Законодательного Собрания Иркутской области «Депутатский дневник»; аудиоверсия цикла радиопередач «Парламентская среда» (Публикации)	По факту возникновения информации	Отдел по освещению деятельности Законодательного Собрания Иркутской области	Отдел по освещению деятельности Законодательного Собрания Иркутской области, отдел информационных технологий и связи
2.5. Средства массовой информации о Законодательном Собрании Иркутской области (Публикации – СМИ о Законодательном Собрании)	По факту возникновения информации	Отдел исследований социально-экономических проблем и общественных процессов	Отдел исследований социально-экономических проблем и общественных процессов
2.6. Видеозаписи мероприятий; Специальные выпуски, подготовленные для Законодательного Собрания Иркутской области; видеожурнал «Законодатель» (Видео)	По факту возникновения информации	Отдел по освещению деятельности Законодательного Собрания Иркутской области, отдел информационных технологий и связи	Отдел информационных технологий и связи

2.7. Аудиозаписи мероприятий (Аудио)	По факту возникновения информации	Отдел по освещению деятельности Законодательного Собрания Иркутской области, отдел информационных технологий и связи	Отдел информационных технологий и связи
2.8. Конкурсы	По факту возникновения информации	Помощники и советники председателя Законодательного Собрания Иркутской области. Структурные подразделения Законодательного Собрания Иркутской области	Отдел информационных технологий и связи
3. О Законодательном Собрании Иркутской области (О Собрании)			
3.1. Состав и структура Законодательного Собрания Иркутской области. Схема (Состав и структура Собрания)	По факту принятия нормативного акта	Отдел протокольного обеспечения	Отдел информационных технологий и связи
3.1.1. Председатель Законодательного Собрания Иркутской области, краткие сведения о председателе Законодательного Собрания Иркутской области (Председатель)	По факту возникновения информации	Отдел государственной службы и кадров	Отдел информационных технологий и связи
3.1.2. Видеообращение председателя Законодательного Собрания Иркутской области (Председатель)	По факту возникновения информации	Отдел по освещению деятельности Законодательного Собрания Иркутской области	Отдел информационных технологий и связи
3.1.3. Заместитель (заместители) председателя Законодательного Собрания Иркутской области, краткие сведения о заместителях (Заместитель (заместители) председателя)	По факту возникновения информации	Помощники заместителей председателя Законодательного Собрания Иркутской области	Отдел информационных технологий и связи

3.1.4. Постоянные комитеты и постоянные комиссии Законодательного Собрания Иркутской области, состав постоянных комитетов и постоянных комиссий Законодательного Собрания Иркутской области (Комитеты и комиссии)	По факту возникновения информации	Организационный отдел	Отдел информационных технологий и связи
3.1.5. Депутатские объединения, образуемые в Законодательном Собрании Иркутской области, информация по составу депутатских объединений (Депутатские объединения)	По факту возникновения информации	Помощник председателя комиссии по Регламенту, депутатской этике, информационной политике и связям с общественными объединениями Законодательного Собрания Иркутской области	Отдел информационных технологий и связи
3.1.6. Задачи и функции председателя Законодательного Собрания, заместителя (заместителей) Законодательного Собрания, постоянных комитетов и комиссий Законодательного Собрания	По факту возникновения информации	Отдел протокольного обеспечения	Отдел информационных технологий и связи
3.1.7. Информация о коллегии Законодательного Собрания Иркутской области	По факту возникновения информации	Отдел протокольного обеспечения	Отдел информационных технологий и связи
3.2. Депутаты Законодательного Собрания Иркутской области, список депутатов Законодательного Собрания Иркутской области, краткая биографическая справка, фотография (Депутаты)	По факту возникновения информации	Организационный отдел	Отдел информационных технологий и связи
3.2.1. Избирательные округа Иркутской области, перечень избирательных округов – гиперссылки на описание границ округа (Избирательные округа)	По факту возникновения информации	Организационный отдел	Отдел информационных технологий и связи

3.2.2. Сведения о доходах и имуществе депутатов (Сведения о доходах)	По факту возникновения информации, но не реже 1 раза в год	Помощник председателя комиссии по Регламенту, депутатской этике, информационной политике и связям с общественными объединениями Законодательного Собрания Иркутской области	Отдел информационных технологий и связи
3.2.3. Законодательные инициативы депутатов Законодательного Собрания (Законодательные инициативы)	По факту возникновения информации, но не реже 1 раза в год	Организационный отдел	Отдел информационных технологий и связи
3.3. Состав и структура аппарата Законодательного Собрания Иркутской области. Схема (Аппарат Законодательного Собрания)	По факту возникновения информации	Отдел государственной службы и кадров	Отдел информационных технологий и связи
3.3.1. Положение об аппарате Законодательного Собрания Иркутской области (Положение об Аппарате)	По факту возникновения информации	Отдел государственной службы и кадров	Отдел информационных технологий и связи
3.3.2. Состав аппарата Законодательного Собрания Иркутской области (Состав Аппарата)	По факту возникновения информации	Отдел государственной службы и кадров	Отдел информационных технологий и связи
3.3.3. Задачи и функции структурных подразделений аппарата Законодательного Собрания Иркутской области (Задачи и функции структурных подразделений аппарата)	По факту возникновения информации	Отдел государственной службы и кадров	Отдел информационных технологий и связи
3.3.4. Сведения о доходах и имуществе государственных гражданских служащих аппарата Законодательного Собрания Иркутской области (Сведения о доходах)	По факту возникновения информации, но не реже 1 раза в год	Отдел государственной службы и кадров	Отдел информационных технологий и связи
3.4. Правовые основы организации и деятельности Законодательного Собрания Иркутской области (Правовые основы деятельности Собрания)	По факту возникновения информации	Отдел протокольного обеспечения	Отдел информационных технологий и связи

3.4.1. Устав Иркутской области	По факту возникновения информации	Отдел протокольного обеспечения	Отдел информационных технологий и связи
3.4.2. Закон Иркутской области от 8 июня 2009 года № 30-оз «О Законодательном Собрании Иркутской области» (Закон «О Законодательном Собрании Иркутской области»)	По факту возникновения информации	Отдел протокольного обеспечения	Отдел информационных технологий и связи
3.4.3. Закон Иркутской области от 8 июня 2009 года № 31-оз «О статусе депутата Законодательного Собрания Иркутской области» (Закон «О статусе депутата Законодательного Собрания Иркутской области»)	По факту возникновения информации	Отдел протокольного обеспечения	Отдел информационных технологий и связи
3.4.4. Закон Иркутской области от 12 января 2010 года № 1-оз «О правовых актах Иркутской области и правотворческой деятельности в Иркутской области» (Закон «О правовых актах Иркутской области и правотворческой деятельности в Иркутской области»)	По факту возникновения информации	Отдел протокольного обеспечения	Отдел информационных технологий и связи
3.4.5. Регламент Законодательного Собрания Иркутской области	По факту возникновения информации	Отдел протокольного обеспечения	Отдел информационных технологий и связи
3.4.6. Положение о помощнике депутата Законодательного Собрания Иркутской области (Положение о помощнике депутата)	По факту возникновения информации	Отдел протокольного обеспечения	Отдел информационных технологий и связи
3.5. История Законодательного Собрания Иркутской области (История парламентаризма Иркутской области)	По факту возникновения информации	Текстовые материалы – отдел по освещению деятельности Законодательного Собрания, фотоиллюстрации – отдел информационных технологий и связи	Отдел информационных технологий и связи

3.6. Печатные издания: Ведомости Законодательного Собрания Иркутской области, газета «Областная» (Печатные издания)	По факту возникновения информации	Отдел протокольного обеспечения	Отдел информационных технологий и связи
3.7. Информация о Почетной грамоте Законодательного Собрания Иркутской области (Почетная грамота Законодательного Собрания)	По факту возникновения информации	Отдел протокольного обеспечения	Отдел информационных технологий и связи
3.7.1. Список награжденных лиц	По факту возникновения информации	Помощник председателя комиссии по Регламенту, депутатской этике, информационной политике и связям с общественными объединениями Законодательного Собрания Иркутской области	Отдел информационных технологий и связи
3.8. Информация о Почетном знаке Юрия Абрамовича Ножикова «ПРИЗНАНИЕ» (Почетный знак Юрия Абрамовича Ножикова «ПРИЗНАНИЕ»)	По факту возникновения информации	Отдел протокольного обеспечения	Отдел информационных технологий и связи
3.8.1. Список награжденных граждан	По факту возникновения информации	Помощник председателя комиссии по Регламенту, депутатской этике, информационной политике и связям с общественными объединениями Законодательного Собрания Иркутской области	Отдел информационных технологий и связи
3.9. Кадровый резерв	По факту возникновения информации	Отдел государственной службы и кадров	Отдел информационных технологий и связи
3.10. Контактная информация	По факту возникновения информации	Организационный отдел	Отдел информационных технологий и связи
3.11. Сведения об использовании Законодательным Собранием Иркутской области выделяемых бюджетных средств (Бюджетные средства)	По факту возникновения информации, но не реже 1 раза в год	Отдел учета и отчетности	Отдел информационных технологий и связи

3.12. Работа с персональными данными при осуществлении кадровой работы в Законодательном Собрании Иркутской области (Работа с персональными данными)	По факту возникновения информации	Отдел государственной службы и кадров	Отдел информационных технологий и связи
4. Федеральное Собрание Российской Федерации (Федеральное Собрание РФ)			
4.1. Представитель Законодательного Собрания Иркутской области в Совете Федерации Федерального Собрания Российской Федерации (Представитель Законодательного Собрания в Совете Федерации ФС РФ) Краткие биографические сведения, фотография, контактная информация, информация о помощниках члена СФ ФС РФ	По факту возникновения информации	Организационный отдел	Отдел информационных технологий и связи
4.2. Депутаты Государственной Думы Федерального Собрания Российской Федерации от Иркутской области (Депутаты ГД ФС РФ от Иркутской области)	По факту возникновения информации	Организационный отдел	Отдел информационных технологий и связи
5. Общественный Совет при Законодательном Собрании Иркутской области			
5.1. Повестки дня заседания Общественного Совета при Законодательном Собрании Иркутской области (Повестки Совета)	По факту возникновения информации	Отдел по работе с представительными органами муниципальных образований	Отдел по работе с представительными органами муниципальных образований
5.2. Положение об Общественном Совете при Законодательном Собрании Иркутской области (Положение о Совете)	По факту возникновения информации	Отдел по работе с представительными органами муниципальных образований	Отдел информационных технологий и связи
5.3. Состав Общественного Совета при Законодательном Собрании Иркутской области (Состав Совета)	По факту возникновения информации	Отдел по работе с представительными органами муниципальных образований	Отдел информационных технологий и связи
5.4. План работы Общественного Совета при Законодательном Собрании Иркутской области (План работы Совета)	По факту возникновения информации	Отдел по работе с представительными органами муниципальных образований	Отдел по работе с представительными органами муниципальных образований

5.5. Решения Общественного Совета при Законодательном Собрании Иркутской области (Решения Совета)	По факту возникновения информации	Отдел по работе с представительными органами муниципальных образований	Отдел по работе с представительными органами муниципальных образований
6. Молодежный парламент при Законодательном Собрании Иркутской области (Молодежный парламент)			
6.1. Регламентирующие документы Молодежного парламента при Законодательном Собрании Иркутской области (Регламентирующие документы)	По факту возникновения информации	Председатель Молодежного парламента при Законодательном Собрании Иркутской области	Отдел информационных технологий и связи
6.2. Депутаты Молодежного парламента при Законодательном Собрании Иркутской области (Депутаты Молодежного парламента)	По факту возникновения информации	Председатель Молодежного парламента при Законодательном Собрании Иркутской области	Отдел информационных технологий и связи
6.3. Состав и структура Молодежного парламента при Законодательном Собрании Иркутской области (Состав и структура)	По факту возникновения информации	Председатель Молодежного парламента при Законодательном Собрании Иркутской области	Отдел информационных технологий и связи
6.4. Новости Молодежного парламента при Законодательном Собрании Иркутской области. Пресс-релизы мероприятий, проводимых Молодежным парламентом. Фотографии к этим мероприятиям (Новости Молодежного парламента)	По факту возникновения информации	Председатель Молодежного парламента при Законодательном Собрании Иркутской области	Отдел информационных технологий и связи
7. Местное самоуправление			
7.1. Карта муниципальных районов и городских округов Иркутской области (Карта районов)	По факту возникновения информации	Отдел информационных технологий и связи	Отдел информационных технологий и связи
7.2. Объявления	По факту возникновения информации	Отдел по работе с представительными органами муниципальных образований	Отдел по работе с представительными органами муниципальных образований
7.3. Проекты и конкурсы	По факту возникновения информации	Отдел по работе с представительными органами муниципальных образований	Отдел информационных технологий и связи

7.4. План основных мероприятий в муниципальных образованиях	По факту возникновения информации	Отдел по работе с представительными органами муниципальных образований	Отдел по работе с представительными органами муниципальных образований
7.5. Совет Законодательного Собрания Иркутской области по взаимодействию с представительными органами муниципальных образований Иркутской области (Совет по взаимодействию с представительными органами местного самоуправления)	По факту возникновения информации	Отдел по работе с представительными органами муниципальных образований	Отдел по работе с представительными органами муниципальных образований
7.6. Семинары, стажировки с депутатами представительных органов муниципальных образований Иркутской области (Семинары, стажировки с депутатами представительных органов муниципальных образований)	По факту возникновения информации	Отдел по работе с представительными органами муниципальных образований	Отдел по работе с представительными органами муниципальных образований
7.7. Методические рекомендации для депутатов органов муниципальных образований Иркутской области (Методические рекомендации для депутатов)	По факту возникновения информации	Отдел по работе с представительными органами муниципальных образований	Отдел информационных технологий и связи
7.8. Материалы заседаний Координационного совета по местному самоуправлению при Законодательном Собрании Иркутской области	По факту возникновения информации	Отдел по работе с представительными органами муниципальных образований	Отдел информационных технологий и связи
7.9. Заочная консультация для депутатов представительных органов муниципальных образований Иркутской области (Заочная консультация для депутата)	По факту возникновения информации	Отдел по работе с представительными органами муниципальных образований	Отдел по работе с представительными органами муниципальных образований
8. Деятельность			
8.1. Планы и отчеты Законодательного Собрания Иркутской области (Планы и отчеты)	По факту возникновения информации, но не реже 1 раза в квартал	Организационный отдел	Отдел информационных технологий и связи

8.2. Заседание Законодательного Собрания Иркутской области. Проект повестки дня сессии (Сессия – Повестка очередной сессии)	По факту возникновения информации	Организационный отдел, в части документов к вопросам повестки сессии – отдел протокольного обеспечения	Отдел информационных технологий и связи
8.3. Заседание Законодательного Собрания Иркутской области. Оперативная информация, протокол (Сессия – Итоги)	По факту возникновения информации	Оперативная информация – организационный отдел, протокол сессии – отдел протокольного обеспечения	Отдел информационных технологий и связи
8.4. Заседание Законодательного Собрания Иркутской области. Прямая трансляция (Прямая трансляция)	Во время проведения сессии	Отдел информационных технологий и связи	Отдел информационных технологий и связи
8.5. Депутатские слушания, семинары, совещания, круглые столы, конференции (Депутатские слушания, круглые столы, общественные слушания)	По факту возникновения информации	Отдел по освещению деятельности Законодательного Собрания Иркутской области	Отдел информационных технологий и связи
8.6. Законотворческая процедура (Законотворчество – Законодательная процедура, Законотворчество – Законодательная инициатива)	По факту возникновения информации	Отдел протокольного обеспечения	Отдел информационных технологий и связи
8.7. План законопроектных работ Иркутской области (Законотворчество – План законопроектных работ)	По факту возникновения информации	Отдел протокольного обеспечения	Отдел информационных технологий и связи
8.8. Информация об исполнении плана законопроектных работ Иркутской области	По факту возникновения информации	Организационный отдел	Отдел информационных технологий и связи
8.9. Графики приема граждан	По факту возникновения информации	Организационный отдел	Отдел информационных технологий и связи
8.10. Депутатские запросы	По факту возникновения информации, но не реже 1 раза в квартал	Организационный отдел	Отдел информационных технологий и связи
8.11. Информация о контрольной деятельности Законодательного Собрания Иркутской области (Контрольная деятельность)	По факту возникновения информации	Отдел по освещению деятельности Законодательного Собрания Иркутской области	Отдел информационных технологий и связи

8.12. Противодействие коррупции. Нормативная база. Сообщите о фактах коррупции. (Противодействие коррупции)	По факту возникновения информации	Помощник председателя комитета по законодательству о государственном строительстве области и местном самоуправлении Законодательного Собрания Иркутской области	Отдел информационных технологий и связи
8.13. Межпарламентская деятельность Законодательного Собрания Иркутской области (Межпарламентская деятельность)	По факту возникновения информации	Отдел по освещению деятельности Законодательного Собрания Иркутской области	Отдел информационных технологий и связи
9. Законодательство			
9.1. Законы Иркутской области	По факту возникновения информации	Отдел протокольного обеспечения	Отдел информационных технологий и связи
9.2. Постановления Законодательного Собрания Иркутской области	По факту возникновения информации	Отдел протокольного обеспечения	Отдел информационных технологий и связи
9.3. Законодательство Иркутской области	По факту возникновения информации	Отдел протокольного обеспечения	ООО «Гарант-Сервис Иркутск»
9.4. Новости в федеральном законодательстве	По факту возникновения информации	Анонс к тексту закона – правовое управление, текст закона – отдел протокольного обеспечения	Отдел информационных технологий и связи
9.5. Новости в областном законодательстве	По факту возникновения информации	Анонс к тексту закона – правовое управление, текст закона – отдел протокольного обеспечения	Отдел информационных технологий и связи
9.6. Антикоррупционная экспертиза	По факту возникновения информации	Перечень законопроектов для опубликования – отдел протокольного обеспечения, перечень принятых законов, подлежащих удалению из раздела, – организационный отдел	Отдел информационных технологий и связи

10. Для прессы			
10.1. Аккредитация СМИ Распоряжение о проведении аккредитации Правила аккредитации Памятка аккредитованного журналиста Список аккредитованных на текущий год Конкурсы Контактная информация	По факту возникновения информации	Отдел по освещению деятельности Законодательного Собрания Иркутской области	Отдел по освещению деятельности Законодательного Собрания Иркутской области
11. Полезные ссылки			
11.1. Адреса официальных сайтов органов государственной власти, общественных объединений, интернет-ресурсов и другой полезной информации в информационно-телекоммуникационной сети «Интернет»	По факту возникновения информации	Отдел по освещению деятельности Законодательного Собрания Иркутской области, отдел информационных технологий и связи	Отдел информационных технологий и связи
12. Сервисы			
12.1. Найди своего депутата	Автоматический сервис		
12.2. Интернет-приемная	По факту возникновения информации	Отдел документационного обеспечения	Отдел информационных технологий и связи
12.3. Интернет-конференция	По факту возникновения информации	Отдел по освещению деятельности Законодательного Собрания Иркутской области	Отдел информационных технологий и связи

12.4. Опросы, голосования	По факту возникновения информации	Председатель Законодательного Собрания Иркутской области, председатели постоянных комитетов и постоянных комиссий Законодательного Собрания Иркутской области, отдел исследований социально-экономических проблем и общественных процессов, отдел по освещению деятельности Законодательного Собрания Иркутской области	Отдел информационных технологий и связи
12.5. Ответы посетителям официального сайта Законодательного Собрания Иркутской области на вопросы различной тематики в форуме (Форум)	По факту возникновения информации	Отдел по освещению деятельности Законодательного Собрания Иркутской области, отдел информационных технологий и связи	Отдел по освещению деятельности Законодательного Собрания Иркутской области, отдел информационных технологий и связи

Утвержден
постановлением
Законодательного Собрания
Иркутской области
от 24.12.2014
№ 20/41-ЗС

ПЕРЕЧЕНЬ ИНФОРМАЦИИ

о деятельности Законодательного Собрания Иркутской области, подлежащей размещению в информационно-телекоммуникационной сети «Интернет» (за исключением информации, указанной в части 7¹ статьи 14 Федерального закона от 9 февраля 2009 года № 8-ФЗ «Об обеспечении доступа к информации о деятельности государственных органов и органов местного самоуправления»)

1. Общая информация о Законодательном Собрании Иркутской области (далее – Законодательное Собрание), в том числе:

1) наименование и структура Законодательного Собрания, почтовый адрес, адрес электронной почты, номер телефона приемной Законодательного Собрания, электронный адрес интернет-приемной Законодательного Собрания;

2) сведения о полномочиях Законодательного Собрания, задачах и функциях структурных подразделений, а также перечень законов и иных нормативных правовых актов, определяющих эти полномочия, задачи и функции;

3) сведения о председателе Законодательного Собрания, его заместителе и руководителях структурных подразделений (фамилии, имена, отчества, а также при согласии указанных лиц иные сведения о них);

4) перечни информационных систем, банков данных, реестров, регистров, находящихся в ведении Законодательного Собрания;

5) сведения о средствах массовой информации, учрежденных Законодательным Собранием.

2. Информация о нормотворческой деятельности Законодательного Собрания, в том числе:

1) нормативные правовые акты Законодательного Собрания, включая сведения о внесении в них изменений, признании их утратившими силу, признании их судом недействующими;

2) тексты проектов федеральных законов, внесенных Законодательным Собранием в Государственную Думу Федерального Собрания Российской Федерации;

3) тексты проектов нормативных правовых актов, внесенных в Законодательное Собрание, в том числе для осуществления независимой антикоррупционной экспертизы;

4) информация о закупках товаров, работ, услуг для обеспечения нужд Законодательного Собрания в соответствии с законодательством Российской Федерации о контрактной системе в сфере закупок товаров, работ, услуг для обеспечения государственных и муниципальных нужд;

5) установленные формы обращений, заявлений и иных документов, принимаемых Законодательным Собранием к рассмотрению в соответствии с законами и иными нормативными правовыми актами;

6) порядок обжалования нормативных правовых актов и иных решений, принятых Законодательным Собранием.

3. Информация об участии Законодательного Собрания в целевых и иных программах, международном сотрудничестве, включая официальные тексты соответствующих международных соглашений, а также о мероприятиях, проводимых Законодательным Собранием, в том числе сведения об официальных визитах и о рабочих поездках руководителей и официальных делегаций Законодательного Собрания.

4. Информация о результатах проверок, проведенных Законодательным Собранием в пределах своих полномочий, а также о результатах проверок, проведенных в Законодательном Собрании.

5. Тексты официальных выступлений и заявлений руководителей и заместителей руководителей Законодательного Собрания.

6. Статистическая информация о деятельности Законодательного Собрания, в том числе сведения об использовании Законодательным Собранием выделяемых бюджетных средств.

7. Информация о кадровом обеспечении Законодательного Собрания, в том числе:

1) порядок поступления граждан на государственную службу Иркутской области;

2) сведения о вакантных должностях государственной службы Иркутской области, имеющих в Законодательном Собрании;

3) квалификационные требования к кандидатам на замещение вакантных должностей государственной службы Иркутской области;

4) условия и результаты конкурсов на включение в кадровый резерв государственной службы Иркутской области в Законодательном Собрании;

5) номера телефонов, по которым можно получить информацию по вопросу замещения вакантных должностей в Законодательном Собрании.

8. Информация о работе Законодательного Собрания с обращениями граждан (физических лиц), организаций (юридических лиц), общественных объединений, государственных органов, органов местного самоуправления, в том числе:

1) порядок и время приема граждан (физических лиц), в том числе представителей организаций (юридических лиц), общественных объединений, государственных органов, органов местного самоуправления, порядок рассмотрения их обращений с указанием актов, регулирующих эту деятельность;

2) фамилия, имя и отчество руководителя подразделения или иного должностного лица, к полномочиям которых отнесены организация приема лиц, указанных в подпункте 1 настоящего пункта, обеспечение рассмотрения их обращений, а также номер телефона, по которому можно получить информацию справочного характера;

3) обзоры обращений лиц, указанных в подпункте 1 настоящего пункта, а также обобщенная информация о результатах рассмотрения этих обращений и принятых мерах.

9. Информация о планах деятельности Законодательного Собрания, а также отдельных официальных мероприятиях.

10. Информация о дате, времени и месте проведения заседаний Законодательного Собрания, постоянных комитетов и постоянных комиссий Законодательного Собрания, а также повестке указанных заседаний.

11. Иная информация о деятельности Законодательного Собрания по решению Законодательного Собрания.

Утвержден
постановлением
Законодательного Собрания
Иркутской области
от 24.12.2014
№ 20/41-ЗС

ПОРЯДОК

оборудования информационных стендов и технических средств аналогичного назначения в помещениях, занимаемых Законодательным Собранием Иркутской области, и иных отведенных для этих целей общедоступных местах

1. Настоящий Порядок регулирует отношения, связанные с оборудованием информационных стендов и технических средств аналогичного назначения в помещениях, занимаемых Законодательным Собранием Иркутской области (далее – Законодательное Собрание), и иных отведенных для этих целей общедоступных местах, размещением на них информации о деятельности Законодательного Собрания, а также с требованиями и сроками к размещаемой информации.

2. Настоящий Порядок разработан в соответствии с Конституцией Российской Федерации, Федеральным законом от 9 февраля 2009 года № 8-ФЗ «Об обеспечении доступа к информации о деятельности государственных органов и органов местного самоуправления», Законом Иркутской области от 3 ноября 2011 года № 105-ОЗ «Об обеспечении доступа к информации о деятельности государственных органов Иркутской области и Губернатора Иркутской области», другими законами и иными нормативными правовыми актами Иркутской области.

3. В целях размещения информации о деятельности Законодательного Собрания информационные стенды и (или) иные технические средства аналогичного назначения (далее – информационные стенды) оборудуются при входе в здание, в котором находятся помещения, занимаемые Законодательным Собранием, а при необходимости и в других местах занимаемых помещений.

4. Информационные стенды Законодательного Собрания оборудуются с учетом необходимости размещения иных информационных стендов в целях размещения на них информации о деятельности государственных органов Иркутской области, которые занимают помещения в том же здании, в котором находятся помещения, занимаемые Законодательным Собранием.

5. Информационные стенды оборудуются на хорошо просматриваемых местах с учетом возможности обеспечения к ним доступа пользователей информацией без необходимости прохождения установленного пропускного режима в здание, в котором находятся помещения, занимаемые

Законодательным Собранием.

Дополнительно информационные стенды могут размещаться и в других помещениях, занимаемых Законодательным Собранием.

6. Изготовление и установку информационных стендов в целях размещения информации о деятельности Законодательного Собрания обеспечивает аппарат Законодательного Собрания.

7. Размещение информационных стендов должно осуществляться в соответствии с требованиями эргономики, исключающими необходимость нахождения пользователя информацией в вынужденной неудобной позе длительное время.

Сочетание цвета шрифтов и фона, на котором расположен шрифт, а также сочетание указанных цветов и цвета информационного стенда должно соответствовать требованиям эстетики и колористики.

Информация должна размещаться с использованием размера шрифта, обеспечивающего свободное ее восприятие с места, доступного пользователю информацией.

8. На информационных стендах подлежит размещению информация, указанная в Перечне информации о деятельности Законодательного Собрания Иркутской области, подлежащей размещению в информационно-телекоммуникационной сети «Интернет» (за исключением информации, указанной в части 7¹ статьи 14 Федерального закона от 9 февраля 2009 года № 8-ФЗ «Об обеспечении доступа к информации о деятельности государственных органов и органов местного самоуправления»).

9. Размещение информации, предусмотренной пунктом 8 настоящего Порядка, обеспечивает аппарат Законодательного Собрания.

10. Информация размещается на информационных стендах в сроки, предусмотренные для размещения аналогичной информации в информационно-телекоммуникационной сети «Интернет».

11. Контроль за достоверностью информации, размещаемой на информационных стендах, своевременным ее размещением и обновлением осуществляет руководитель аппарата Законодательного Собрания либо лицо, в установленном порядке временно замещающее указанную должность.

Утвержден
постановлением
Законодательного Собрания
Иркутской области
от 24.12.2014
№ 20/41-ЗС

ПОРЯДОК

осуществления контроля за обеспечением доступа к информации о деятельности Законодательного Собрания Иркутской области

1. Настоящий Порядок регулирует отношения, связанные с осуществлением контроля за обеспечением доступа к информации о деятельности Законодательного Собрания Иркутской области (далее – Законодательное Собрание), а также с предоставлением отчетности об обеспечении доступа к информации.

2. Настоящий Порядок разработан в соответствии с Конституцией Российской Федерации, Федеральным законом от 9 февраля 2009 года № 8-ФЗ «Об обеспечении доступа к информации о деятельности государственных органов и органов местного самоуправления», Законом Иркутской области от 3 ноября 2011 года № 105-ОЗ «Об обеспечении доступа к информации о деятельности государственных органов Иркутской области и Губернатора Иркутской области», другими законами и иными нормативными правовыми актами Иркутской области.

3. Обнародование (опубликование) информации о деятельности Законодательного Собрания в средствах массовой информации, а также обновление и размещение информации в информационно-телекоммуникационной сети «Интернет» на официальном сайте Законодательного Собрания осуществляют структурные подразделения аппарата Законодательного Собрания, обеспечивающие доступ к информации о деятельности Законодательного Собрания.

4. Обеспечение технических условий для размещения информации в информационно-телекоммуникационной сети «Интернет» на официальном сайте Законодательного Собрания, ее обновления и беспрепятственного доступа к информации на сайте пользователями информацией осуществляет отдел информационных технологий и связи аппарата Законодательного Собрания.

5. Контроль за обеспечением доступа к информации о деятельности Законодательного Собрания осуществляет председатель Законодательного Собрания.

6. Руководитель аппарата Законодательного Собрания либо лицо, в установленном порядке временно замещающее указанную должность, представляет председателю Законодательного Собрания ежеквартальные и годовые отчеты:

1) о количестве поступивших в отчетном периоде от пользователей информацией запросов о предоставлении информации о деятельности Законодательного Собрания;

2) о мерах по реализации требований Федерального закона от 9 февраля 2009 года № 8-ФЗ «Об обеспечении доступа к информации о деятельности государственных органов и органов местного самоуправления».

7. Отчеты, указанные в части 6 настоящего Порядка, представляются председателю Законодательного Собрания не позднее 15 числа месяца, следующего за отчетным кварталом (не позднее 1 февраля года, следующего за отчетным).

ПОСТАНОВЛЕНИЕ ЗАКОНОДАТЕЛЬНОГО СОБРАНИЯ ИРКУТСКОЙ ОБЛАСТИ

68 О рекомендациях, выработанных на Правительственном часе «О положении дел с регистрацией права муниципальной собственности на объекты энергетики и коммунальной сферы и передачей их в концессию или аренду, эффективности этих институтов, в том числе в вопросах энергоснабжения и повышения энергетической эффективности»

Заслушав информацию заместителя министра жилищной политики и энергетики Иркутской области Трифонова А.А., руководствуясь статьей 41 Закона Иркутской области от 8 июня 2009 года № 30-оз «О Законодательном Собрании Иркутской области» и статьей 100 Регламента Законодательного Собрания Иркутской области, Законодательное Собрание Иркутской области

ПОСТАНОВЛЯЕТ:

1. Принять информацию к сведению.
2. Рекомендовать Правительству Иркутской области в целях реализации Плана действий по привлечению в жилищно-коммунальное хозяйство частных инвестиций, утвержденного распоряжением Правительства Российской Федерации от 22 августа 2011 года № 1493-р, рассмотреть возможность предоставления местным бюджетам муниципальных образований Иркутской области бюджетных ассигнований для оформления в муниципальную собственность объектов энергетики и коммунальной сферы в рамках реализации требований федерального законодательства.
3. Рекомендовать органам местного самоуправления муниципальных образований Иркутской области:
 - в соответствии с частью 6 статьи 14 Федерального закона от 23 ноября 2009 года № 261-ФЗ «Об энергосбережении и о повышении энергетической эффективности и о внесении изменений в отдельные законодательные акты Российской Федерации» принять комплекс мер, направленных на выявление бесхозяйных объектов недвижимого имущества, используемых для передачи энергетических ресурсов (включая газоснабжение, тепло- и электро-снабжение), организацию постановки в установленном порядке таких объектов на учет в качестве бесхозяйных объектов недвижимого имущества с последующим признанием права муниципальной собственности на бесхозяйные объекты недвижимого имущества;

- предусмотреть в местных бюджетах средства для оформления права муниципальной собственности на бесхозные объекты недвижимого имущества, используемые для передачи энергетических ресурсов (включая газоснабжение, тепло- и электроснабжение), и приведения их в надлежащее состояние.

4. Правительству Иркутской области во взаимодействии с органами местного самоуправления муниципальных образований Иркутской области, Уполномоченным по защите прав предпринимателей в Иркутской области Москаленко А.А. выработать систему мер по информированию предпринимательского сообщества о правилах и порядках передачи объектов энергетики и коммунальной сферы в концессию или аренду.

5. Данное постановление подлежит официальному опубликованию в общественно-политической газете «Областная».

Председатель
Законодательного Собрания
Л.М. Берлина

г. Иркутск
24.12.2014
№ 20/42-3С